

## 保證書

〈僅限台灣地區使用〉

### 保固規定

- 消費者請於購買時要求經銷商在本保證書上蓋章，並填上銷售日期。
- 本公司產品之保固期間為自購買日起一年間。
- 產品在保固期間內需要維修服務時，請出示本保證書。
- 產品維修前，未出示本產品保證書或保證書尚未蓋店章、未填寫銷售日期時，即使於一年內購買，亦無法享有一年保固之免費修繕服務。
- 於品質保證期間內，由於零件短少、加工不良等製造商所引起之原因，由製造商提供免費修繕服務（含運費）。若維修費者之責任，則計費維修。
- 免費修繕服務不包含以下項目。
  - ◎非歸責於製造商責任之任何損壞與故障。
  - ◎坐墊、遮陽篷等刮傷。
  - ◎使用者任意變更所引起。
  - ◎由自然災害或事故等原因所引起。
  - ◎框架自然劣化（塗料部分需時常保養）。
  - ◎錯誤的使用方法或保養不良所致。
  - ◎輪胎、車輪的自然消耗。

使用時，如發生故障或強烈撞擊、不慎掉落等情況，及發現有零件需要更換時，台灣國內請向公司維修中心聯絡，海外地區請洽當地代理商聯絡，我們竭誠為您服務。

產品	<input type="checkbox"/> YuraLism DX	型號	
	<input type="checkbox"/> YuraLism HIDX	購買日期	年 月 日
顧客資料	姓名	經銷商 確認章	
	地址		
	電話		
	E-mail		
			(請務必蓋章，保證方為有效)

- 請確認購買時之經銷商店名稱，填寫型號、購買日期。
- 本保證書不另行補發，因此請小心保管，避免遺失。
- 本保證書填寫之個人資料，僅使用於產品保固及修理事宜。

### 智慧型高低調節搖擺電動餐搖床椅

## YuraLism DX/HIDX

### 使用說明書／保證書

感謝您購買愛普力卡之產品。  
本產品為室內單人用簡易床椅，使用對象為新生兒至48個月（體重約18kg）以內之嬰幼兒。

※本說明書所敘述的出生後一個月，指的是母親懷孕37周以上，出生時體重超過2.5公斤以上，出生超過1個月的嬰幼兒。

**使用前請詳細閱讀本說明書並正確地使用。請勿使用本說明書內容以外的方法操作本產品。不僅無法充分發揮本產品的功能也十分的危險。使用後請妥善保存此書。**

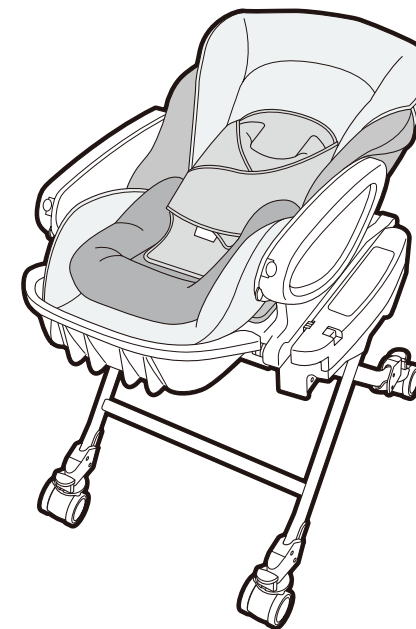

### 目錄

#### 使用之前

使用前.....	1
製品取出時.....	1
使用條件.....	2
使用上之注意事項.....	3
關於本書的標示.....	3
警告.....	3~6
注意.....	6
各部位名稱.....	7~8

#### 使用方法

寶寶的乘坐方法.....	9~10
高度調節方式.....	11
移動方式.....	11
安全肩帶的高度調節.....	12
可調式椅背的調整方式.....	13
腳踏板的的使用方法.....	13
餐盤的使用方法.....	14
搖擺功能的的使用方法.....	15

操作面板的使用方法.....	17
音樂功能的使用方法.....	19
縫製品的使用方法.....	20
柔軟型防風腳套的使用方法（限定HIDX專用）.....	24
縫製品的拆卸方法.....	25
安全肩帶、安全腰帶的拆卸方法.....	27
安全肩帶、安全腰帶的安裝方法.....	27
縫製品的安裝方法.....	28

#### 保養／其他

日常的保養.....	30
縫製品的清洗方法／車體的保養.....	30
覺得故障嗎？〈送修前先確認〉.....	31
產品規格／保管／報廢.....	32
保固與售後服務.....	33
MEMO.....	34
保證書.....	封底

總公司

アップリカ・チルドレンズプロダクツ合同会社  
本社/大阪店 〒542-0082 大阪市中央区島之内1-13-13 TEL0120-415-814  
Aprica Children's Products G.K.  
1-13-13, Shimanouchi, Chuo-Ku, Osaka, Japan

進口商

台灣愛普力卡股份有限公司

總公司營業部 地址：新竹縣竹北市台元街28號5樓之3  
電話：(03)5525688 傳真：(03)5525690  
維修服務中心 地址：新竹縣竹北市福興路885號  
電話：(03)6561261 傳真：(03)6561267  
公司網址：http://www.aprica.com.tw  
意見信箱：0800@aprica.com.tw 統一編號：22662003

235-8E23-01

## 使用前

### 給家長們的建議

本產品為嬰幼兒於室內使用為目的之簡易床椅。  
出生不久的新生兒一天中幾乎都處於睡眠狀態，漸漸的可區分出白天與夜晚的差別  
請透過晚上的睡眠時間慢慢的調整及培養寶寶的睡眠韻律。

#### 〈產品之使用時間〉

- 搖擺時間1次在15分鐘以內。
- 重複搖擺最好在60分鐘以內。
- 1天使用時間最好合計在3~4個小時以內。

#### 〈適用年齡〉

- 簡易搖床：從新生兒到可獨立坐起（月齡之概略標準為6個月，參考體重9kg）
- 座椅：可獨立坐起到48個月以內（參考體重18kg）  
（椅背最直立的狀態時，適用年齡6個月~48個月）

### 製品取出時

- 製品取出時，請務必進行各部位檢查工作。
- 部品有缺少、弄錯或者破損時，請與經銷商或者總公司連絡。（請參閱封底「產品保證書」）

#### 主體

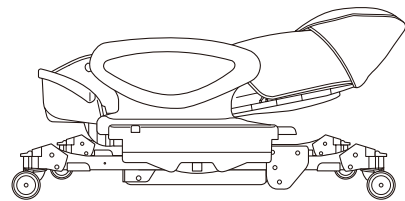

○從箱子裡取出時，高度設定在最下段。

#### 附屬品

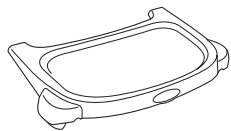

餐盤

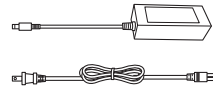

AC轉接器／電源線



使用說明書／保證書



○請將包裝產品的箱子、包裝材料、塑膠袋，放置於孩童無法取得之處。

**重要！此說明書請保留，便於未來參考用。**

## 使用條件

請配合寶寶的發育狀態使用。

月齡標示為參考值。請依寶寶的發育不同而有個別差異。

表格中的○標誌代表可使用，×代表不可使用。

※本說明書所敘述的出生後一個月，指的是母親懷孕37周以上，出生時體重超過2.5公斤以上，出生超過1個月的嬰幼兒。

#### 〈縫製品使用的參考〉

●剛出生到2~3個月大的孩童，需要被包覆的觸感以獲得安心感。本產品使用「新生兒懷抱型保護墊」確實包覆孩童的上半身，並加上「U型安穩護腳墊」環繞腳部，讓孩童感受到被緊緊擁抱的舒適感。

●「柔軟型防風腳套」與「U型安穩護腳墊」可組合使用到孩童能坐立為止。

●「柔軟型防風腳套」為HIDX專用配件，可固定在U型安穩護腳墊上。

當孩童頻繁地活動雙腳時，若其雙腳接觸到柔軟型防風腳套，可以獲得足夠的安心感。

●襯墊與坐墊類配件，請配合孩童月齡，並遵照以下條件使用。

※詳細的使用方法請參閱P21。



發育狀態	新生兒~頸椎安定	頸椎安定~可獨立坐起	可獨立坐起~約18kg以下 (椅背最直立的狀態)
月齡的參考	新生兒~2、3個月左右	2、3個月左右~6個月以下	6個月~48個月
參考體重	2.5kg~7kg	7kg~9kg (包含衣物在內，電動搖擺之 承重限制為總承重8kg以下)	9kg~18kg
電動、手動搖擺	○	○	×
安全帶	安全肩帶	必要使用	● 寶寶坐起來高度46cm (參考月齡18個月) 以內使用。 46cm以上即不可使用，請拆下。
	安全腰帶 立體式安全股帶	必要使用	必要使用 48個月以下的寶寶務必使用
可調式椅背	①	② ③ ④	⑤
	<p>靠背的使用位置 最上段~下段，共4段 搖擺位置 最下段</p>		
新生兒懷抱型保護墊	○ 襯墊頭部突出的部分可由後方 托住孩童頭部，兩旁的雙翼可 確實包覆孩童的雙肩與雙臂。 (請參閱P22)	×	×
U型安穩護腳墊	○ U型安穩護腳墊環繞住孩童的 腰部及腳部。(請參閱P21)	○ U型安穩護腳墊環繞住孩童的 腰部及腳部。(請參閱P21)	×
柔軟型防風腳套	○	○	×

※本產品即使不加裝新生兒懷抱型保護墊、U型安穩護腳墊、柔軟型防風腳套，仍可供新生兒使用。

## 使用上之注意事項

### 關於本書的標示

- 「警告」、「注意」、「禁止」等符號是預測您未遵守注意事項的情況下，依據危害、損害的嚴重性來作區分。標示所表示的內容十分重要，請您務必遵守。

標示	標示之內容
 <b>警告</b>	使用方法錯誤時，可能會造成人員死亡或重傷等情形。
 <b>注意</b>	使用方法錯誤時，可能會造成人員受傷、使物品損壞等情形。

禁止標示	標示之意義
	請勿操作本說明書所禁止的行為。

 <b>建議</b>	使用產品時的便利小建議。
---	--------------

- 為避免意外事故發生，使用前請務必詳閱使用說明書，並且正確地使用。

### 警告 • 使用方法錯誤時，可能會造成人員死亡或重傷等情形。

恐有使寶寶摔落之虞。

當寶寶坐起高度未達46cm（參考月齡18個月）時，使用時請勿拆下安全肩帶、安全肩帶護套。



48個月以下的寶寶，使用時請勿拆下安全腰帶、立體式安全股帶。



請勿讓寶寶站在座椅或靠背、腳踏板等位置上。



請勿在寶寶乘坐的時候進行移動。請勿彈跳、請勿推了即放手。



### 警告 • 使用方法錯誤時，可能會造成人員死亡或重傷等情形。

產品恐有傾倒之虞。

請勿在傾斜或有高低落差的地方移動及使用。



請勿讓二名以上的寶寶同時乘坐或坐在坐席以外的地方。



請勿讓寶寶自行上下。



請勿施加外力，例如讓寶寶抓住、攀爬。



寶寶恐有站起、摔落之虞，或是有因預料之外的行動而造成意外事故之虞。

即使已扣上五點式成長型安全帶，家長的視線仍然請勿離開寶寶。



恐有被可動部位或其他部位夾住手腳而導致受傷之虞。

除了搖擺時以外，請勿解除搖擺鎖定裝置。



恐有因失去平衡、看不到前面而導致摔倒之虞。

不要在寶寶坐著的時候，直接連同本產品抱起。



恐有被寶寶罩在頭上、誤食而導致窒息之虞。

請將包裝產品的箱子、包裝材料、塑膠袋、用來束束電源線的鐵絲束帶，放置於寶寶無法取得之處。

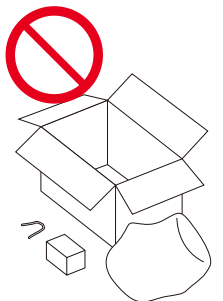



• 使用方法錯誤時，可能會造成人員死亡或重傷等情形。

恐有引發意外事故之虞。

雖然可使用於短時間之午覺，但是請勿當成夜間就寢之類長時間睡眠的睡床使用。



搖擺應由家長操作，務必陪伴在寶寶身旁。此外，搖擺的時間1次不超過15分鐘。



請勿讓寶寶的身體伸出餐盤或扶手之外。



請勿在寶寶乘坐著的狀態下，直接調整高度。

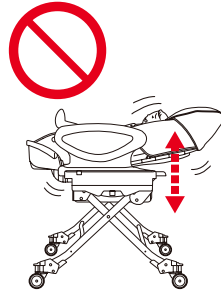

請勿用力搖擺，避免撞擊到寶寶。



注意火源及其他熱源，使用的時候，請勿靠近電熱器、瓦斯之類的危險物品。



- 請勿單獨留置寶寶於餐椅上，而無人看顧。
- 即便使用車輪固定鎖鎖定了車輪，在寶寶乘坐時，家長的視線仍然請勿離開寶寶。從構造的機能上、耐久性等方面來看，並非絕對不會移動。
- 使用毛毯等物品時，應注意不要被可動部位夾住。此外，不要勉強地拉扯毛毯等。
- 請務必確認安全裝置已經安裝妥當。
- 當寶寶乘坐於餐椅時，任何期間內安全帶必須正確調整而且繫好寶寶。

恐有可動部位夾到寶寶的手指或手腳，或是身體撞擊到本產品等情況，而有受傷之虞。



調節高度、操作可調式椅背時、搖擺中，請勿讓寶寶靠近。

恐有產品破損、意外或受傷，引發意外事故之虞。

- 請勿讓孩童操作本產品。
- 請勿當成孩童的遊戲道具使用。
- 請勿在拆下坐墊的狀態下使用。
- 在急遽施加外力、摔落、投擲等強烈撞擊後，請勿使用。
- 除了本公司之服務人員外，請勿自行分解、組裝、改造。



• 使用方法錯誤時，可能會造成人員死亡或重傷等情形。

〈電動搖擺〉

有因觸電或漏電而引發意外或火災之虞。

- 請勿在如下場所使用。
  - 加濕器附近或浴室等高濕氣的場所、曝露於風雨下之場所、灰塵多的場所、發生振動或高磁氣之場所、大量油脂飛散之場所。
- 請勿用濕手接觸電源線或操作面板。否則恐有觸電之虞。
- 只能使用家庭用電源／交流100V~240V。
  - 應使用家用電源之產品，若錯誤使用，將可能引發火災或觸電等重大意外事故。
- 請勿讓AC轉接器、電源線直接著本產品，請將AC轉接器、電源線放在孩童無法伸手觸及的地方。
- 電源插頭有灰塵的情況下，請勿使用。
- 座面和靠背等部位碰到水時，請立即將電源插頭從插座上拔下，並且將水擦拭乾淨。接著再將坐墊拆下，確認水沒有流到主體內部。若有水流入時，請停止使用。（請參閱P33）
- 當感覺到異常時，請停止使用，並且立即將電源插頭從插座上拔下。參閱問題排除（請參閱P31），若症狀仍無法改善時。（請參閱P33）

可能引起火災、觸電、受傷。

- 請只使用隨附之AC轉接器及電源線。
- 除了本公司之服務人員外，請勿自行分解、組裝、改造。

恐有造成孩童窒息及其他意外事故之虞。

- 請注意，避免孩童將電源線纏繞在頸部，避免孩童拉扯或舔咬AC轉接器及電源線。

使用心律調整器的人士

驅動組件下方產生之磁氣，恐有影響心律調整器之虞。

- 請勿讓心律調整器靠近座椅裡側的驅動組件。（20cm以內）
- ※放入座椅底下、搬運本產品之際，請注意不要側倒或放反。
- ※本產品的周圍及座椅上方則沒有影響。

- 關於本產品的安裝方式或操作相關有任何不明之處，請與經銷商或總公司聯絡，請參閱封底「產品保證書」。

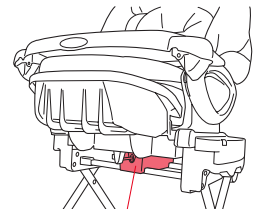

驅動組件



• 使用方法錯誤時，可能會造成人員受傷、使物品損壞等情形。

- 請務必定期檢查及保養。
- 請勿在螺絲或螺帽鬆動的狀態下使用。
- 在平躺搖床之狀態下，請勿讓新生兒至可獨立坐起（參考月齡6個月）以外的孩童使用。
- 在靠背立起的狀態下，請勿讓會坐（可獨立坐起）到48個月（體重約18kg以下）以外的孩童使用。
- 移動時，請勿在前輪鎖定的狀態下側滑。否則恐有刮傷地板之虞。
- 請勿放置在火源附近。塑膠零件因恐變形而無法維持性能。
- 請勿做出其他可能造成故障之行為。
- 請勿用來搬運行李等。
- 請勿當成踏墊使用。
- 家長、保姆等，請勿坐在本產品上。
- 不可在屋外使用。
- 不可使用在非孩童乘坐之其他目的上。

〈電動搖擺〉

- 信用卡類可能會受到磁氣影響者，請勿放在本產品附近。
- 不使用電動搖擺時，請務必將電源插頭從插座上拔下。
- 請勿使用電源分接器。
- 拔下電源插頭時，務必握住電源插頭部位，切勿握住電線部位。
- 請勿對電源線做出勉強彎曲、扭轉、強拉、緊束、加工之行為。
- 電源線的上面，請勿擺放家具、電器產品、擺飾品等重物。
- 電源線如有外觀損傷或接觸不良等情況，請立即停止使用。
- 打雷時，請將電源插頭從插座上拔下。
- 非出貨時已裝上之零件、以及本公司指定之零件，請勿使用。否則恐有造成破損、故障及意外事故之虞。

〈DX、HIDX〉

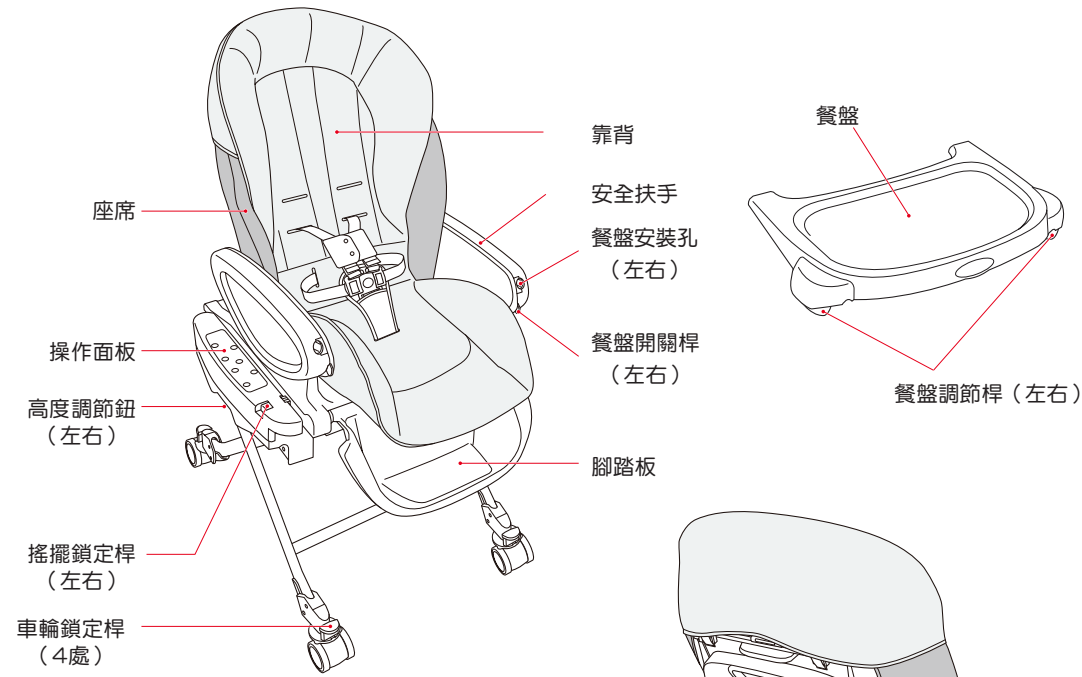

〈五點式成長型安全帶〉

• 五點式成長型安全帶為安全肩帶、安全腰帶、立體式安全股帶的總稱。

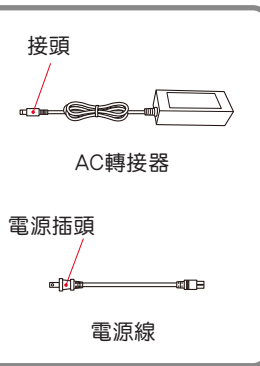
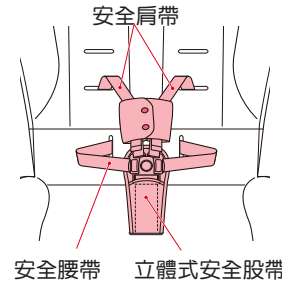

〈操作面板〉

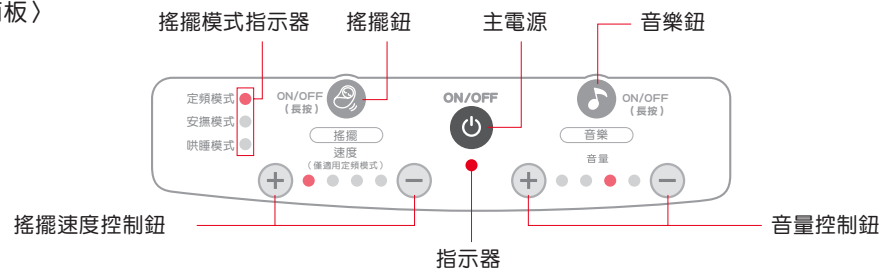

〈縫製品〉

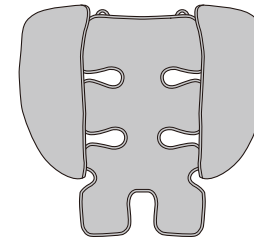

坐墊底布  
(務必使用)

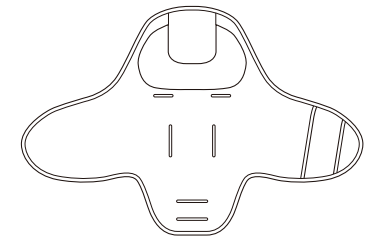

新生兒懷抱型保護墊  
〈到頸椎安定為止〉  
使用年齡：出生後~2、3個月

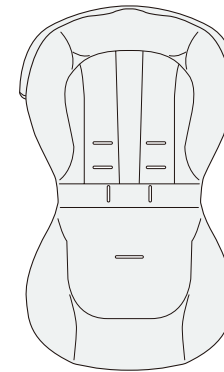

立體透氣型座椅用墊  
(務必使用)

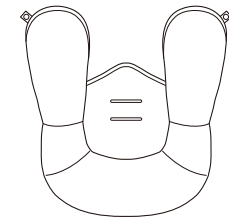

U型安穩護腳墊  
〈到孩童能坐立為止〉  
使用年齡：7個月左右  
限平躺時使用

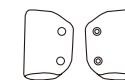

安全肩帶保護墊



立體式安全股帶  
保護墊

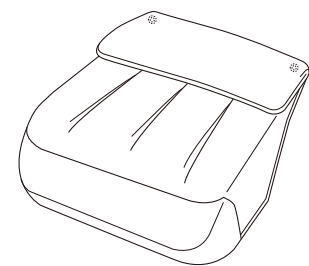

柔軟型防風腳套 (限定HIDX專用)  
〈提高腳踏板讓坐墊成平躺時使用〉

## 1 準備

### 〈調節高度〉

○將主體稍微往上抬，即可輕鬆地調節。

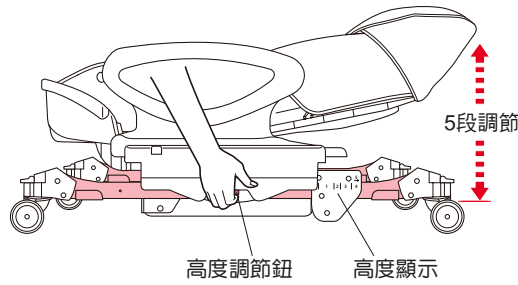

- 1 按壓左右兩側的高度調節鈕，以調整主體的高度。
- 2 調整成需要的高度，然後放開高度調節鈕。
- 3 確認已確實固定。
- 4 左右兩邊的高度不同時，請重新調整一次。

### 〈鎖定車輪〉

○將車輪鎖定桿鎖定，車輪即鎖定。

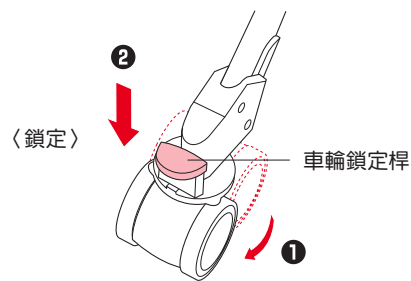

- 1 將車輪朝外。
- 2 將車輪鎖定桿往下壓，即鎖定。（4處）



- 請勿在寶寶乘坐著的狀態下，直接調整高度。
- 調整高度時，請注意不要讓手指或其他部位被本產品的腳部等夾到。
- 移動時，請注意不要被車輪之類的回轉部位夾到手、手指。
- 除了移動以外，請務必鎖定4個前輪。

## 2 乘坐方法

### 〈先讓寶寶坐上，然後扣上安全帶〉

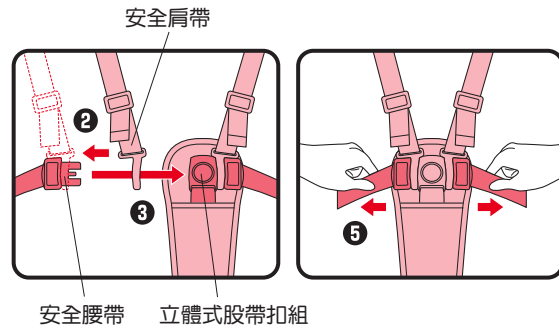
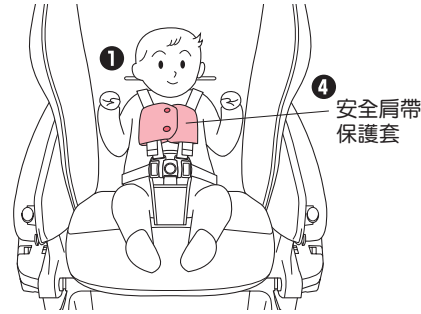

- 1 先讓寶寶坐上。
  - 2 將安全肩帶扣上安全腰帶。
  - 3 將安全腰帶扣入立體式股帶扣組。
  - 4 扣上安全肩帶保護套的固定扣。
  - 5 將安全腰帶往兩側拉，調節至適合寶寶的寬鬆度。
- ※安全腰帶、安全肩帶的長度，請依照寶寶的體格及姿勢調整。（請參閱P10）

- 建議**
- 安裝安全肩帶時，警示標籤應朝向外側。
  - 請確認安全肩帶沒有扭結的情況。



- 警告**
- 繫上安全帶後，請確認左右兩側的安全腰帶是否有調節至適合寶寶的寬鬆度。
  - 使用時，務必將安全肩帶扣在安全腰帶上。因恐安全肩帶可能會纏繞在寶寶頸部。
  - 請勿讓寶寶離開您的視線。即使繫上安全帶，寶寶仍然可能會站起來。請依寶寶成長狀態調節安全腰帶。
  - 安全腰帶若有鬆脫，因恐寶寶站起來並且不慎造成跌倒或掉落等危險發生。
  - 寶寶乘坐時，應該讓寶寶的股間對準立體式股帶的位置。否則車台主體有可能會往後方翻覆。

### 〈安全腰帶的調整〉

#### 〈拉緊〉

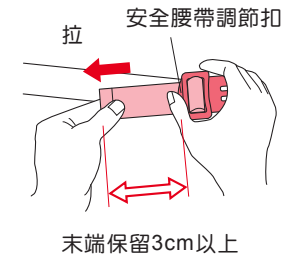

#### 〈放鬆〉

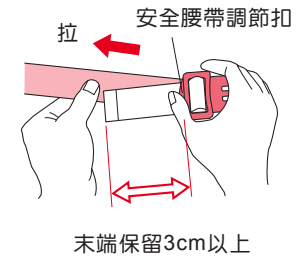

- 輕押安全腰帶調節扣，拉安全腰帶做調整。

### 〈安全肩帶的調整〉

#### 〈拉緊〉

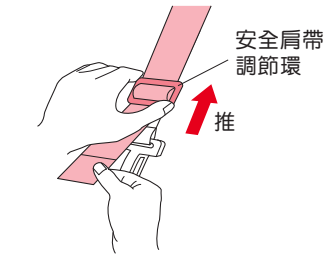

#### 〈放鬆〉

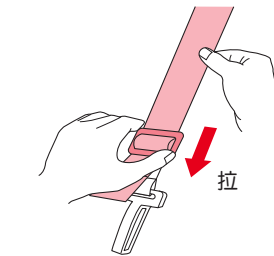

- 移動安全肩帶調節環做調整。

### 〈安全股帶的調整〉

#### 〈拉緊〉

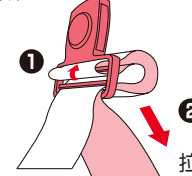

#### 〈放鬆〉

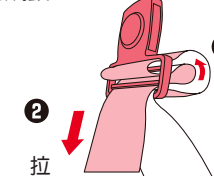

- 1 拉出股帶
- 2 拉緊股帶，調整長度

○調整長度後，請檢查安全股帶扣背面的固定扣，是否固定於立體式安全股帶護套的固定扣上。（請參閱P29）



- 警告**
- 請依寶寶的成長情況來調整安全肩帶、安全腰帶及立體式股帶。
  - 安全肩帶、腰帶、股帶過鬆時，即使繫上安全帶，寶寶仍然可能站起來，而使寶寶有摔落之虞。
  - 安全腰帶的尾端（插圖中 ←→ 的部分），務必保留3cm以上。
  - 請務必扣上安全肩帶上的固定扣。
  - 調整座椅靠背的角度時，應一併調整安全肩帶、安全腰帶的長度。

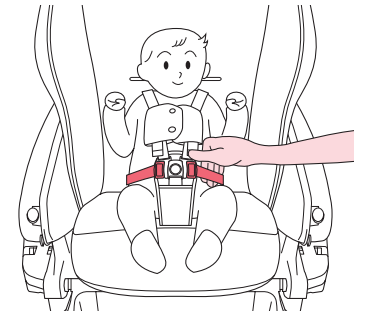

○安全腰帶的長度，以安全腰帶與寶寶之間可容納成人4隻手指頭的寬鬆度為適當。

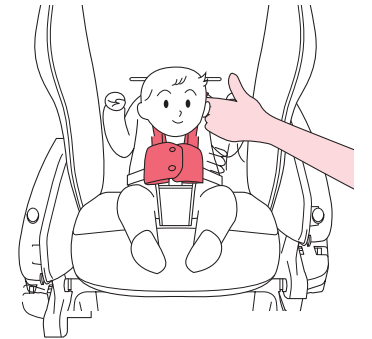

○安全肩帶的長度，以安全肩帶與寶寶之間可容納成人1隻手指頭的寬鬆度為適當。

## 高度調節方式

○高度有5段可供調整，可依房間或使用時的狀態調整。

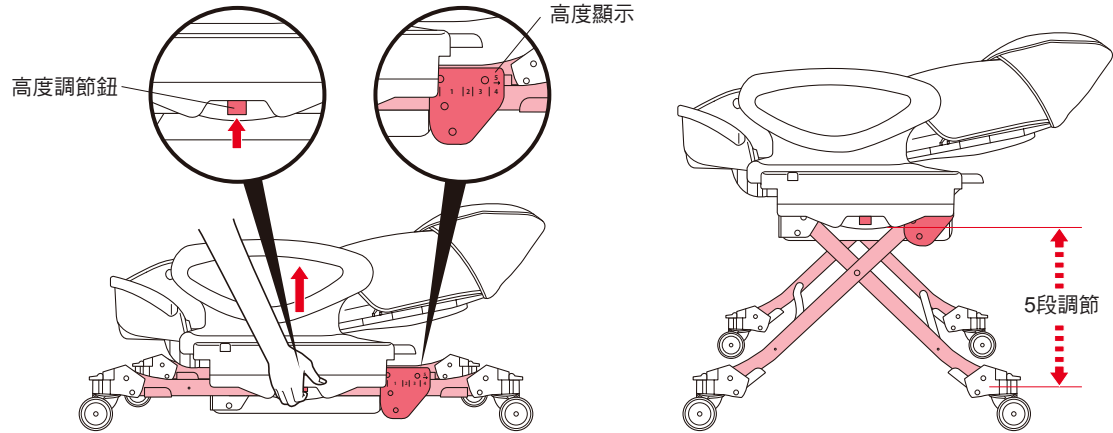

- 將主體稍微往上抬，按壓左右兩側的高度調節鈕，以調整主體的高度。
- 調整成需要的高度，然後放開高度調節鈕。
- 確認已確實固定。
- 確認左右兩邊的高度。
- 如果左右兩邊的高度不同，請重新調整一次。

**警告**

- 請勿在寶寶乘坐著的狀態下，直接調整高度。
- 調整高度時，請注意不要讓手指或其他部位被本產品的腳部等夾到。

## 移動方式

○在室內要改變方向或移動時，請使用車輪。不移動時，請務必將4個車輪鎖定。

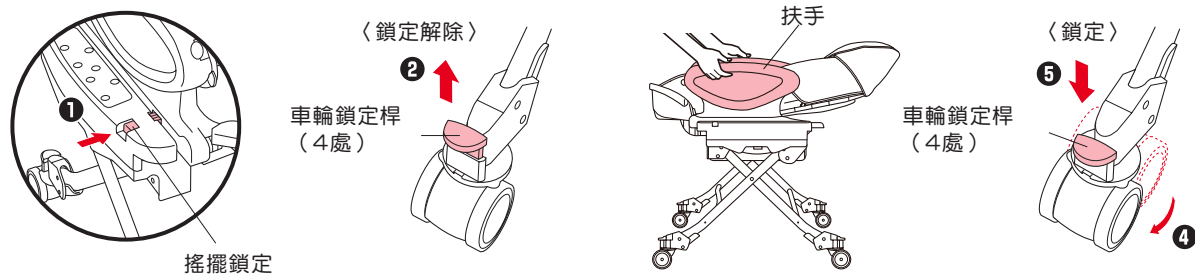

- 將搖擺鎖往圖示方向推，即鎖定。（左右）
- 將車輪鎖定桿往上扳，解除鎖定。（4處）
- 用雙手抓住扶手部位，然後提起移動。
- 讓車輪朝外。
- 將車輪鎖定桿往下扳，鎖定。（4處）

**警告**

- 移動時，請注意不要被車輪之類的回轉部位，夾到手、手指等。
- 將主體上抬移動時，請勿抓住餐盤部位。否則恐有使餐盤脫落、主體摔落之虞。

**注意**

- 移動時，請勿在車輪鎖定的狀態下側滑。否則恐有刮傷地板之虞。
- 除了移動以外，請務必鎖定4個車輪。

## 安全肩帶的高度調節

**警告**

- 請依寶寶的成長情況，調整安全肩帶的高度。

### 〈安全肩帶的位置〉

○製品從包裝箱取出時，安全肩帶位置設定於下段。

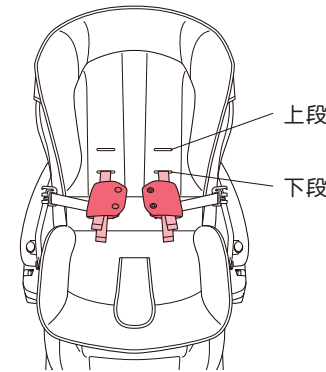

### 〈安全肩帶的位置〉

○製品從包裝箱取出時，安全肩帶位置設定於下段。

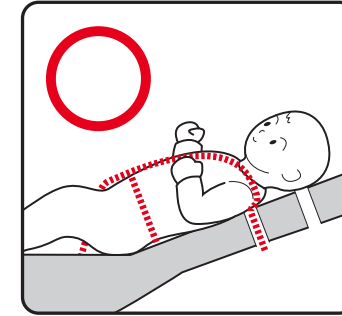

○安全肩帶的位置，請依以下2段標準進行調整。

月齡（體格）的標準	安全肩帶導孔的位置
6個月以內	下段
7個月以上	上段

※請依個別差異對照上述表示的標準進行調整。

○寶寶坐起來高度46cm（參考月齡18個月）以內使用。46cm以上即不可使用，請拆下。

**建議**

- 安裝安全肩帶時，警示布標應朝向外側。
- 請確認安全肩帶沒有扭結的情況。

## 安全肩帶的高度調節方法

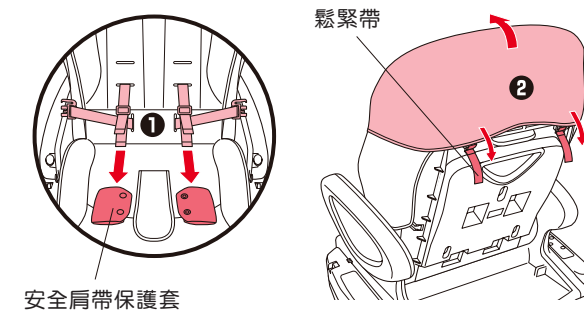

- 將安全肩帶、安全腰帶，從股帶固定扣座解開，解開安全肩帶保護套。
- 將靠背背面的鬆緊帶拆開，掀開坐墊。

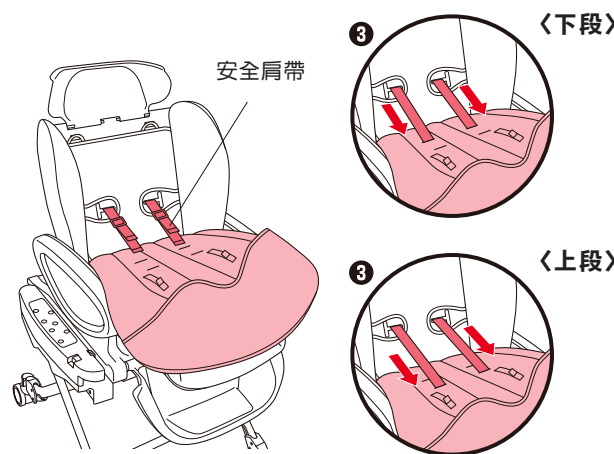

### 〈使用下段時〉

③將安全肩帶穿過肩帶導孔（下段）。

### 〈使用上段時〉

③將安全肩帶穿過肩帶導孔（上段）。

- 調整高度之後套上坐墊，並且固定靠背橫側邊的鬆緊帶。
- 將安全肩帶保護套裝在安全肩帶上。

## 可調式椅背的調整方式

○可調式椅背有5階段可供調節。

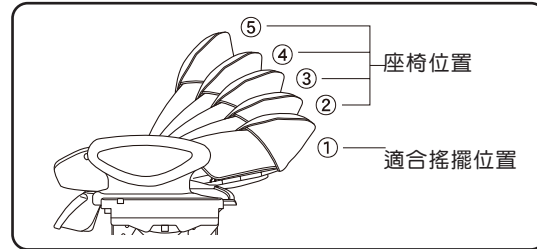
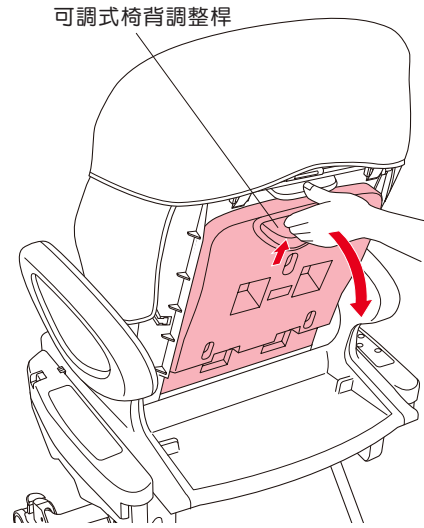

- 1 將可調式椅背調整桿往上扳，調整靠背的角度。
- 2 調整到需要的角度，然後鬆開可調式椅背調整桿。



- 操作可調式椅背時，請注意手、手指等部位不要被靠背、座面夾到。
- 改變可調式椅背的角度之後，安全肩帶、安全腰帶的長度也要跟著改變。請調整安全帶的長度。

## 腳踏板的使用方法

○將靠背調整成接近的水平角度時，請將腳踏板當成座椅的延長部位使用。

### 〈將腳踏板往上時〉

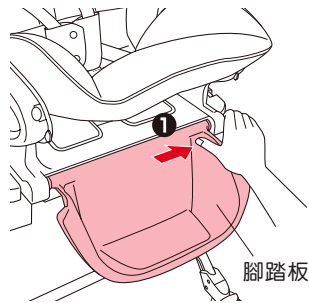

- 1 將腳踏板往箭頭的方向滑移。
- 2 在滑移後的狀態下，將腳踏板往上扳。



- 操作腳踏板時，請注意手、手指等，不要被可動部位夾到。
- 請勿讓寶寶直接乘坐在腳踏板上。(耐重8kg)
- 請勿讓寶寶自行上下。

### 〈將腳踏板往下時〉

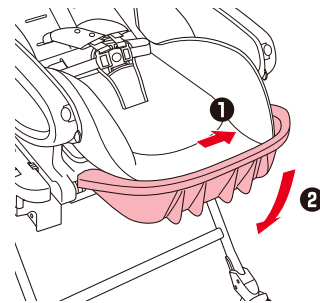

- 1 將腳踏板往箭頭的方向滑移。
- 2 在滑移後的狀態下，將腳踏板往下扳。

## 餐盤的使用方法



- 餐盤無法防止寶寶鎖出或摔落。請一定要使用安全帶。
- 安裝餐盤時，請注意手、手指等部位不要被夾到。
- 請勿坐在餐盤上、勿拍打餐盤。恐有掉落或破損之虞。

## 安裝方式

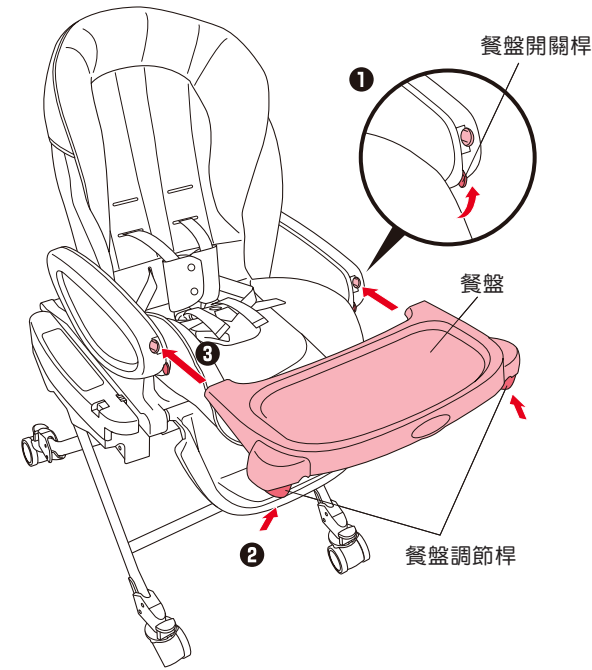

- 1 滑移餐盤開關桿，餐盤安裝孔即開啟。(左右)
- 2 將餐盤的卡桿對準主體的餐盤安裝孔，然後插進去。
- 3 將餐盤輕輕地前後動一動，確認已鎖定。

○餐盤的位置可前後3段調節。請握住餐盤調節桿(左右)，然後調整至需要的位置。調整之後，請將餐盤輕輕地前後動一動，確認已鎖定。

## 拆卸方式



- 1 握住餐盤調節桿。(左右)
- 2 拔出餐盤。
- 3 滑移餐盤調節桿，並且關上餐盤安裝孔。(左右)



- 若不使用餐盤時，請關閉餐盤安裝孔。寶寶若將手指插入，即可能有受傷之虞。





- 請勿在傾斜或有高低落差的地方使用。
- 請勿在非搖擺的位置搖擺。
- 不搖擺時，請勿解除搖擺鎖定。
- 手動搖擺時，請勿前後搖到底。如果前後搖到底，恐有對寶寶造成衝擊之虞。
- 搖擺中，請注意手、手指、衣物等不要被主體等部位夾到。

## 〈手動搖擺／電動搖擺的共通操作方式〉

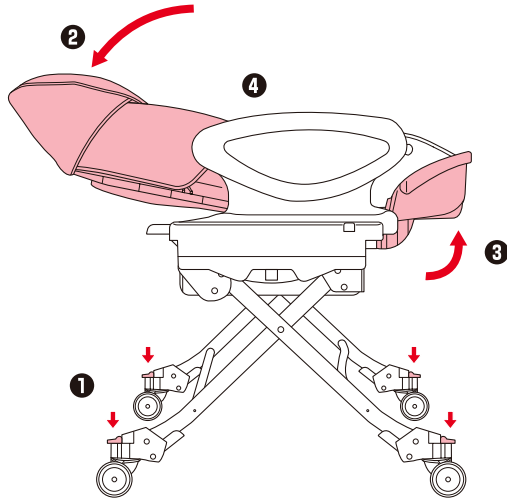

- ① 鎖定4個前輪。（請參閱P9）
- ② 將靠背調整至最平坦的角度（適合搖擺位置）。（請參閱P13）
- ③ 將腳踏板往上扳。（請參閱P13）
- ④ 讓寶寶躺在上面，並且正確地扣上安全帶。（請參閱P9）

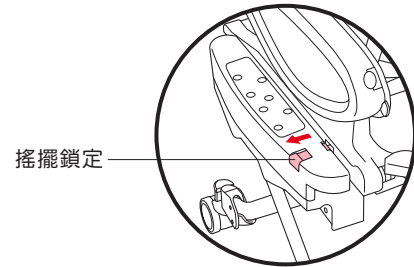

- ⑤ 解除搖擺鎖定。（左右）

## 〈使用手動搖擺時〉

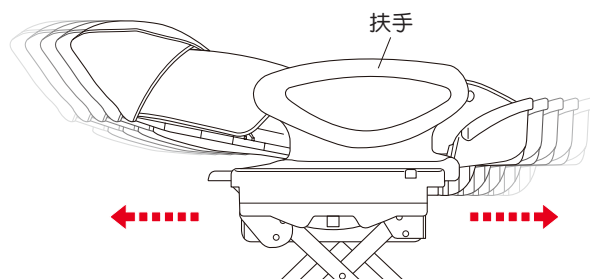

- ⑥ 用手慢慢地推，在前後均還沒到底的範圍內搖擺。

- 建議握住扶手部位搖擺。

## 〈使用電動搖擺時〉

- 包含衣物在內，電動搖擺之承重限制為總承重8kg以下。



- 請勿在傾斜或有高低落差的地方使用。
- 請勿在如下的場所使用。  
浴室等高濕氣的場所、曝露於風雨下之場所、灰塵多的場所、高磁氣或發生振動之場所、大量油脂飛散之場所。
- 請注意勿讓寶寶舔咬或拉扯電源線。此外，不使用時，請將電源線保管在寶寶無法伸手觸及的地方。
- 請勿在非搖擺的位置搖擺。
- 當感覺寶寶有異狀時，請立即停止搖擺。
- 不搖擺時，請勿解除搖擺鎖定。
- 搖擺中，請注意手、手指、衣物等不要被主體等部位夾到。

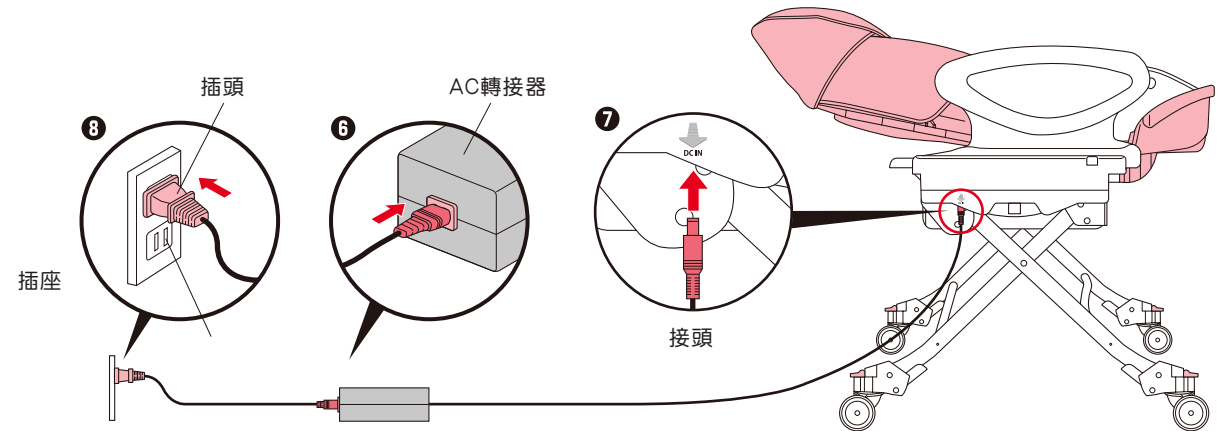

步驟①～⑤ 請參閱P15〈手動搖擺／電動搖擺的共通操作方式〉。

- ⑥ 將電源線插入AC轉接器。
- ⑦ 將接頭插入主體。
- ⑧ 將插頭插入插座。



- 搖擺過強的時候，若是位在易於滑動的地板，主體可能會前後移動。這種情況下，請將搖擺調節鈕往「減」的方向調整。
- 如果在地毯或榻榻米等柔軟的地面上使用電動搖擺功能，將可能使車體不穩定，恐有無法正常動作之虞。請在木地板之類的硬地板上使用。



- 請勿讓總重量8kg以上（包含衣物在內）之寶寶使用。否則可能引起故障。
- 使用電動搖擺時，請務必在寶寶躺好之後，再按下搖擺鈕。否則可能無法正確地感應寶寶的體重，恐有無法正確搖擺之虞。

## 操作面板的使用方法

- 使用電動搖擺之際，請先仔細閱讀P16「使用電動搖擺時」的內容，然後再開始操作。
- 搖擺起始約5秒，感應器即可感應乘坐寶寶的體重，因此先從小搖擺開始。此外，此搖擺起始時間，無法變更搖擺速度。

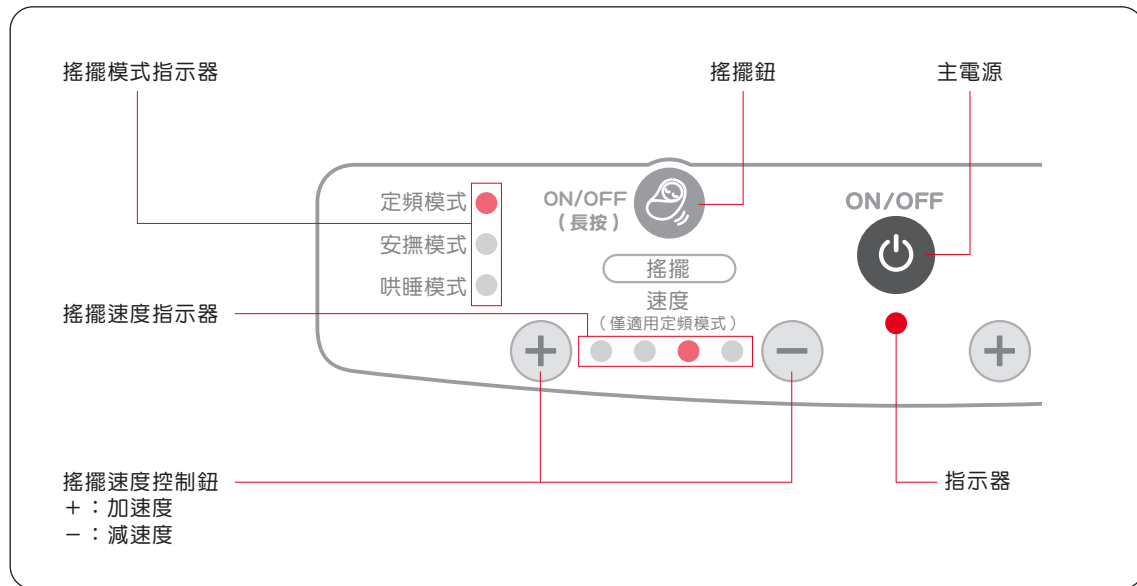

### 〈定頻模式的使用方式〉

- 1 長按主電源 ，開啟為ON。開關下方的指示器亮起。
- 2 按壓搖擺鈕 .
- 3 搖擺模式指示器之「定頻模式」閃爍，開始搖擺。

- 若車體傾斜，搖擺功能若被異物勾住而無法正常開始搖擺時，搖擺模式指示器即「閃爍」，顯示「錯誤」。

〈出現錯誤的例子〉	〈已出現錯誤時〉
○車體未置於水平的場所。	○請在沒有高低落差的水平地面上使用。
○未解除搖擺鎖定。	○請解除搖擺鎖定。
○因為夾住某些異物等因素而處於無法搖擺的狀態。	○請確認沒有夾住任何異物。
○連寶寶的衣物在內，搖擺的承重超過8kg以上。	○承受的重量，請控制連寶寶的衣物在內，不超過8kg。

- 4 慢慢地開始搖擺後，請按壓搖擺速度控制鈕的 鈕，調整速度。
- 速度有4段調節。使用定頻模式最快搖擺速度時，時間設定成每1次10分鐘即自動停止，其他各種速度皆設定成每1次15分鐘即自動停止。
  - 按壓搖擺鈕 之後，在一開始使用時，從定頻模式最慢的速度開始搖擺。
  - 搖擺速度指示器上，顯示速度。

### 〈安撫模式／哄睡模式的使用方式〉

- 1 按壓主電源 ，開啟為ON。開關下方的指示器亮起。
- 2 按壓搖擺鈕 .
- 3 搖擺模式指示器之「定頻模式」閃爍，開始搖擺。

- 若車體傾斜，搖擺功能若被異物勾住而無法正常開始搖擺時，搖擺模式指示器即「閃爍」，顯示「錯誤」。
- 顯示「錯誤」時，請確認P17「已出現錯誤時」的項目。

- 4 開始搖擺後，請按壓搖擺鈕 ，選擇「安撫模式」「哄睡模式」。

- 每按1次搖擺鈕 ，即重複「定頻模式」→「安撫模式」→「哄睡模式」→「OFF（停止）」

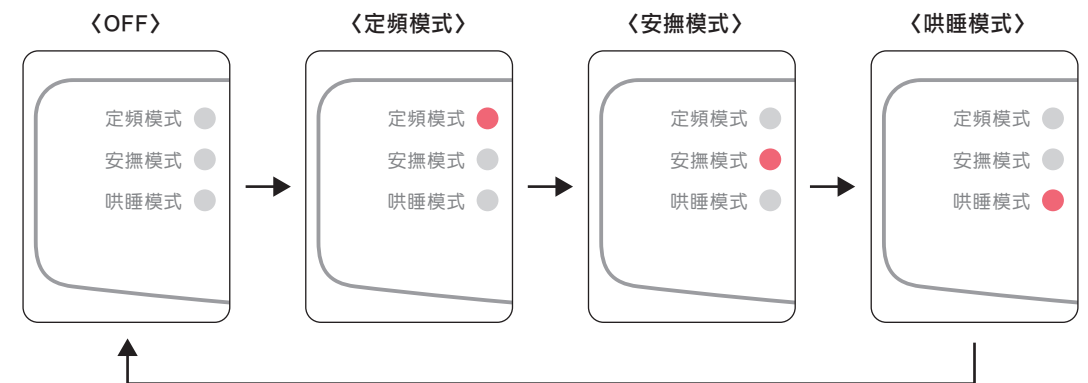

- 「安撫模式」是以安撫寶寶為目的。前半段從略快的搖擺開始，然後再慢慢地變成慢速的搖擺。
- 「哄睡模式」是以哄寶寶睡覺為目的。前半段開始是略慢的搖擺，之後漸漸降低成緩和的搖擺速度。
- 安撫模式／哄睡模式是結合數種搖擺速度而成的模式，無法維持固定的搖擺速度。（由於寶寶有個別差異，或當下的身體情況有所不同，所以請視寶寶的狀態來選擇喜好的模式。此外，未必一定能達到預期效果。）
- 各種模式設定成每1次15分鐘即自動停止，倘若在搖擺的途中切換模式，則從切換的時間點開始，15分鐘以內自動停止。

### 〈電動搖擺的停止方法〉

- 1 長按搖擺鈕 約1秒以上，或按壓主電源 .
- 2 停止搖擺，請確認指示器的顯示已消失。



○電動搖擺使用中，請勿讓寶寶下來。在感應器的作用下，搖擺速度將因而變快，因恐使得家長失去平衡，並且引發本產品撞到周圍的人等意外事故之虞。

- 若按壓搖擺鈕 ，停止搖擺後，再按一次搖擺鈕 時，將從定頻模式開始。

## 音樂功能的使用方法

- 共有8首音樂。
- 可以單獨使用音樂，亦可和搖擺功能一起使用。

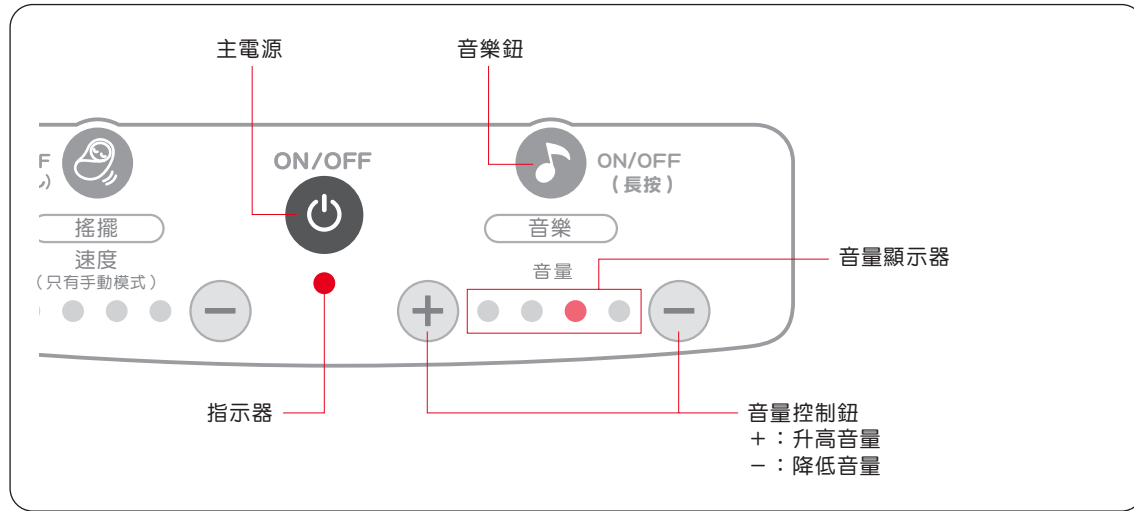

### 〈曲目〉

- 第1首 布拉姆斯搖籃曲
- 第2首 巴哈小步舞曲
- 第3首 莫札特搖籃曲
- 第4首 小星星
- 第5首 布拉姆斯華爾滋
- 第6首 夜想曲
- 第7首 莫札特鋼琴奏鳴曲
- 第8首 蕭伯特搖籃曲
- OFF 停止



- 每按1次音樂鈕即進行切換。
- 從第8首開始，按1次音樂鈕即變成「OFF」。

(音樂是編曲過的音樂盒樂聲)

- 按壓主電源，開啟為ON。開關下方的指示器亮起。
- 按壓音樂鈕。
- 音量顯示器亮起，音樂開始播放。
- 按壓音量控制鈕，調整音量。音量有4段調節。音量顯示器顯示音量。按壓音樂鈕，一開始使用時，從最小的音量開始。
- 音樂從第1首開始依序播放。第8首結束時，回到第1首。若和電動搖擺一起使用時，電動搖擺結束的同時，音樂也一起停止。

### 〈音樂的停止方法〉

- 長按音樂鈕約1秒以上，或按壓主電源。
  - 音樂停止，請確認指示器的顯示已消失。
- 按壓音樂鈕，停止音樂，再按1次音樂鈕時，以最小音量從前一次結束時的同一首曲子開始播放。
  - 按壓主電源，停止音樂，再按1次主電源、音樂鈕時，以最小音量從第1首曲子開始播放。

## 縫製品的使用方法

- 剛出生到2~3個月大的孩童，需要被包覆的觸感以獲得安心感。本產品使用「新生兒懷抱型保護墊」確實包覆孩童的上半身，並加上「U型安穩護腳墊」環繞腳部，讓孩童感受到被緊緊擁抱的舒適感。
  - 「柔軟型防風腳套」為HIDX專用配件，可固定在U型安穩護腳墊上。當孩童頻繁地活動雙腳時，若其雙腳接觸到柔軟型防風腳套，可以獲得足夠的安心感。
  - 襪墊與坐墊類配件，請配合孩童月齡，並遵照以下條件使用。
- ※詳細的使用方法請參閱P21。



- 不可單獨使用新生兒懷抱型保護墊，請務必用產品本體的安全帶確實安裝新生兒懷抱型保護墊後再使用。
- 使用新生兒懷抱型保護墊時，不可讓孩童呈俯臥狀態。

### 〈新生兒懷抱型保護墊〉

- 可使用到孩童頸椎安定為止 (使用年齡：出生後~2、3個月)

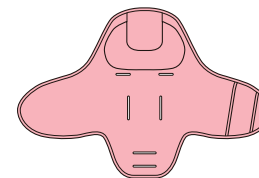

### 〈座墊底布〉

- 請務必使用。

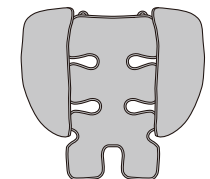

### 〈U型安穩護腳墊〉

- 可使用到孩童能坐立為止 (使用年齡：7個月左右)
- 限平躺時使用。

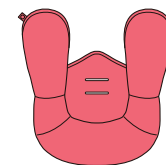

### 〈安全肩帶保護套〉

- 請使用至寶寶坐起的高度46cm (使用年齡：18個月) 以內。

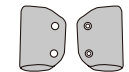

### 〈立體式安全股帶護套〉

- 請使用至4-8個月以內。



### 〈柔軟型防風腳套〉 (限定HIDX專用)

- 提高腳踏板讓坐墊成平躺時使用。

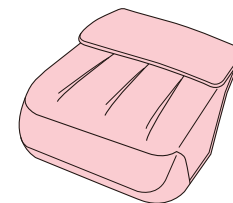

### 〈立體透氣型座椅用墊〉

- 請務必使用。

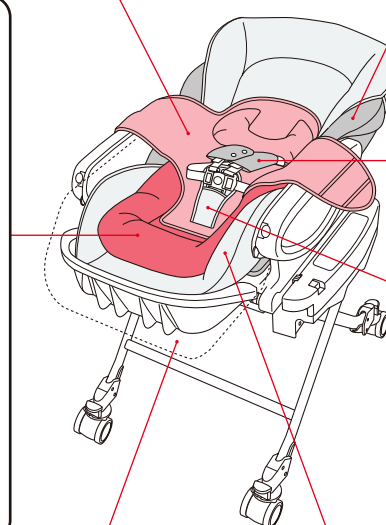
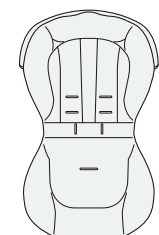





〈讓孩童乘坐前的注意事項〉

• 新生兒懷抱型保護墊和U型安穩護腳墊各有兩個用來穿過立體式安全股帶的孔位，可經由不同組合，調整出4種不同的尺寸。

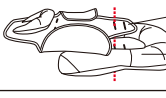
**警告**

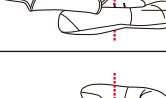
- 不可單獨使用新生兒懷抱型保護墊，請務必用產品本體的安全帶確實安裝新生兒懷抱型保護墊後再使用。
- 使用新生兒懷抱型保護墊時，不可讓孩童呈俯臥狀態。

寶寶成長狀況	空間大小	適用年齡	組合方式
新生兒~頸椎安定為止	新生兒懷抱型保護墊和U型安穩護腳墊之間的空間最小。	新生兒時期	 最小 新生兒懷抱型保護墊 (上方孔位) U型安穩護腳墊 (下方孔位)
	將兩個配件的立體式安全股帶孔重疊，依據洞孔位置，可將空間大小調整成2種尺寸。	1~2個月左右	 偏小 新生兒懷抱型保護墊 (上方孔位) U型安穩護腳墊 (上方孔位)
			 偏大 新生兒懷抱型保護墊 (下方孔位) U型安穩護腳墊 (下方孔位)
頸椎安定~能坐立為止	新生兒懷抱型保護墊和U型安穩護腳墊之間的空間最大。	2~3個月左右	 最大 新生兒懷抱型保護墊 (下方孔位) U型安穩護腳墊 (上方孔位)
頸椎安定~能坐立為止	只使用U型安穩護腳墊。限平躺時使用。	2、3個月~7個月左右	 U型安穩護腳墊 (上方孔位)

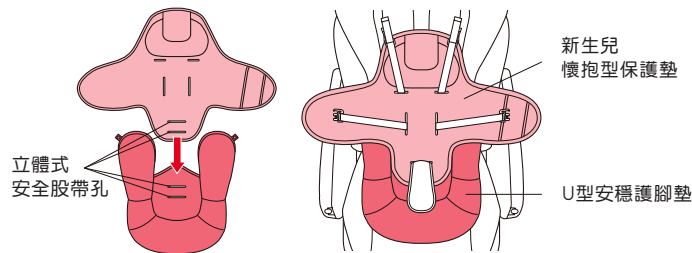

• 請配合寶寶的年齡、體型，調整新生兒懷抱型保護墊與U型安穩護腳墊的空間大小，並將安全肩帶、安全腰帶、立體式安全股帶穿過正確適當的孔位中。

〈孩童乘坐的位置與安全肩帶的調整〉

• 新生兒懷抱型保護墊和U型安穩護腳墊各有兩個用來穿過立體式安全股帶的孔位，可經由不同組合，調整出4種不同的尺寸。

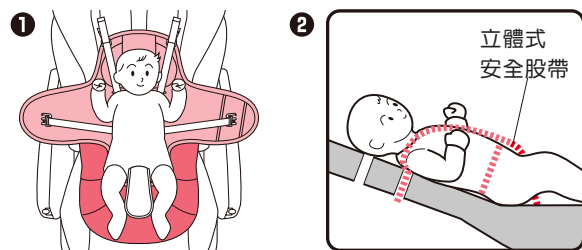

- 1 將新生兒懷抱型保護墊安裝於坐墊上，再將孩童置於新生兒懷抱型保護墊上。
- 2 對準立體式安全股帶的位置，將孩童放在上方，此時安全肩帶拉出的位置應比孩童肩膀稍低。  
※若安全肩帶拉出位置過低，應將安全肩帶向上調整。若長度過短，應拉長安全肩帶。

〈將孩童置於新生兒懷抱型保護墊並繫上安全帶〉

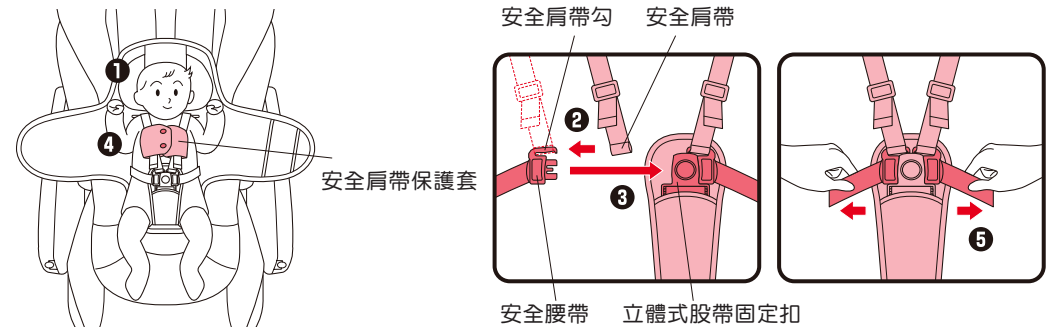

- 1 將孩童置於新生兒懷抱型保護墊上。
- 2 將安全肩帶勾住安全肩帶勾。
- 3 將安全腰帶插入立體式股帶固定扣中。
- 4 扣上安全肩帶保護套的固定扣。
- 5 拉緊左右兩邊的安全腰帶，並確認安全腰帶不會鬆脫。  
※請配合孩童的體型與姿勢，調整安全腰帶、安全肩帶、立體式安全股帶的長度。(請參閱P10)

〈包覆孩童的手臂〉

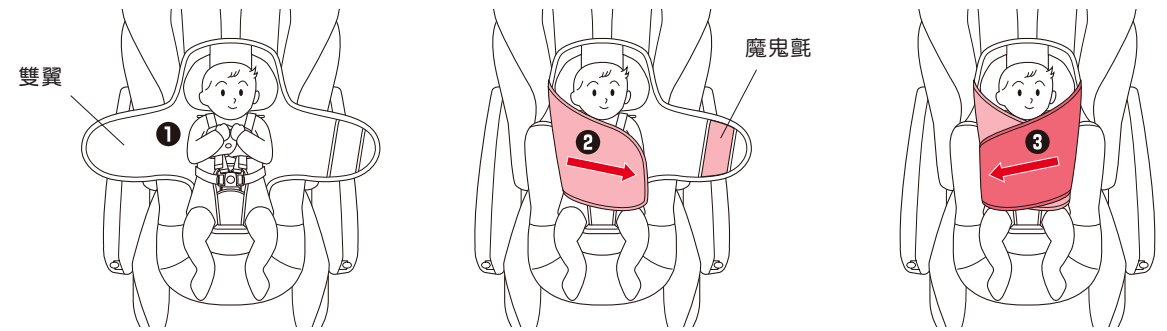

- 1 將孩童的雙臂置於胸前。
- 2 包覆孩童手臂。
- 3 黏上雙翼部位的魔鬼氈。

**警告**

- 包覆雙翼時，請注意不可遮蓋孩童的嘴巴。否則可能會導致孩童窒息。

**建議**

- 如右圖所示，可以將孩童的雙手置於胸前，或讓其雙手伸直。
- 月齡較小的孩童，無法靠自己的意思控制手部動作，有可能會被自己手部的反射動作嚇到而哭泣，因此建議可稍加施力將其確實包緊。
- 請稍加施力確實將雙翼包緊。當孩童月齡較大時，會想活動手部或將手置於嘴邊，此時可保持手部自然的位置直接包上，但請務必將手臂置於雙翼的內側。

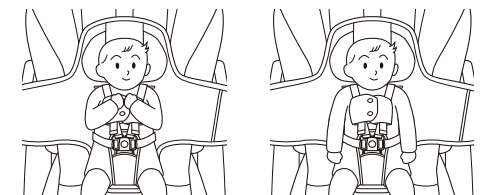

## 縫製品的使用方法

### 〈不使用新生兒懷抱型保護墊時〉

○新生兒懷抱型保護墊適用於任何季節，但請依據氣溫及孩童狀況調整使用。

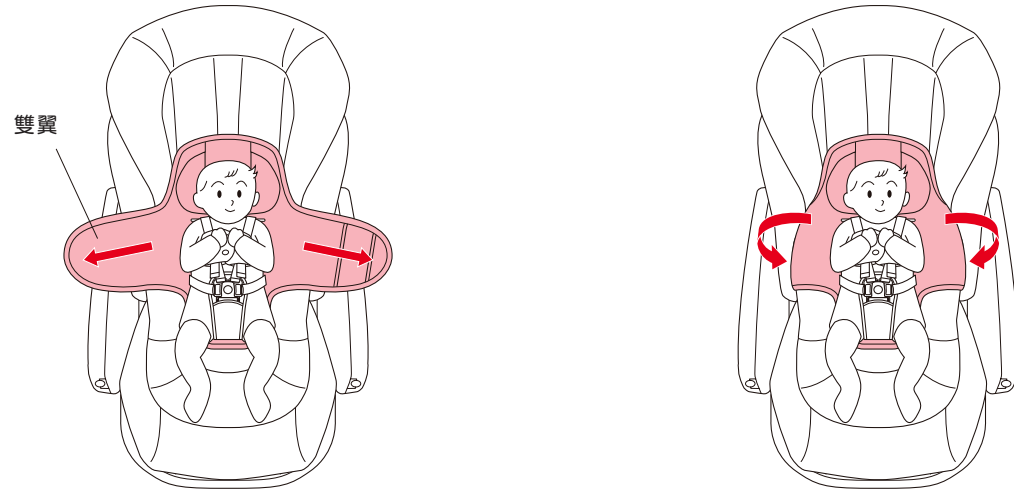

❶ 張開雙翼。(左右)

❷ 將雙翼捲向外側。(左右)



## 柔軟型防風腳套的使用方法 (限定HIDX專用)



· 請注意柔軟型防風腳套不可遮蓋孩童的嘴巴。否則可能會導致孩童窒息。

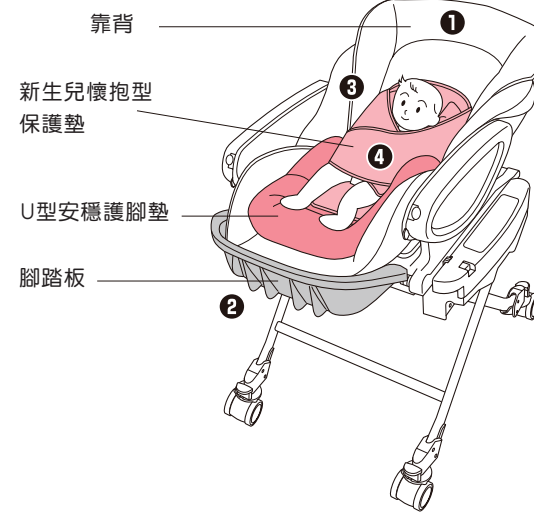

- ❶ 檢查靠背是否已調整為平躺狀態。(請參閱P13)
- ❷ 檢查是否已提高腳踏板。(請參閱P13)
- ❸ 檢查是否已確實安裝新生兒懷抱型保護墊和U型安穩護腳墊。(請參閱P21)
- ❹ 將孩童置於新生兒懷抱型保護墊上，確實綁上安全帶，再用新生兒懷抱型保護墊的雙翼包覆孩童雙臂(請參閱P22)



❺ 從下方安裝柔軟型防風腳套。

❻ 用U型安穩護腳墊固定扣固定柔軟型防風腳套。(左右)



· 因孩童移動身體，可能導致柔軟型防風腳套脫離腳踏板，此時請將柔軟型防風腳套蓋在立體透氣型座椅用墊上。

# 縫製品的拆卸方法

## <立體透氣型座椅用墊・坐墊底布的拆卸方法>

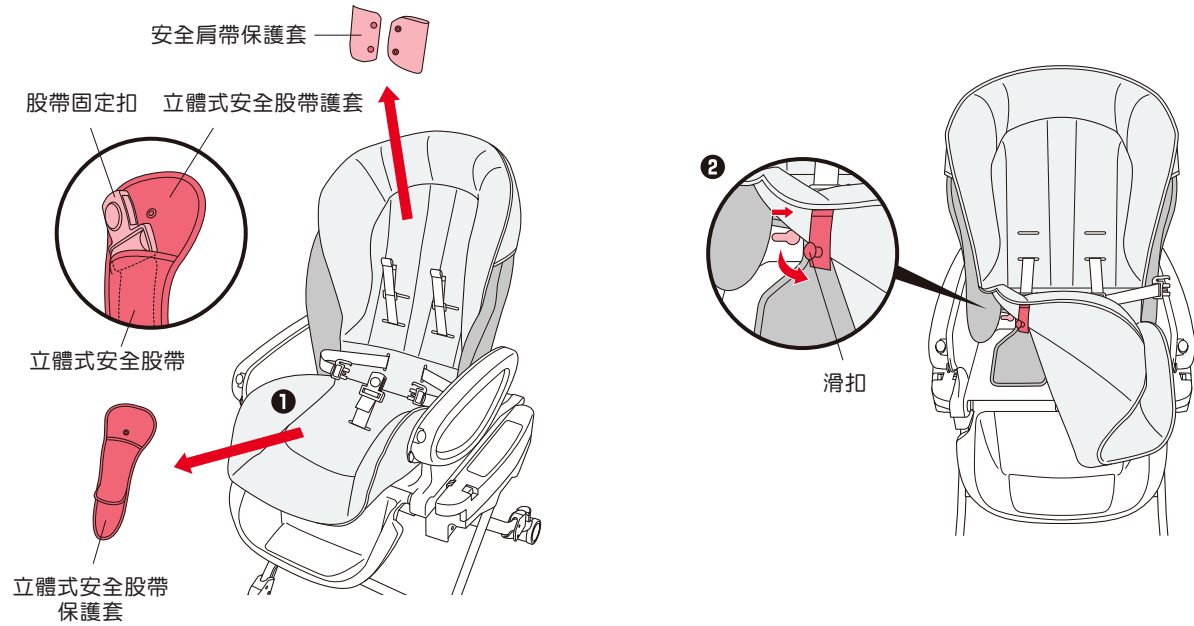

① 解開安全肩帶與安全腰帶，再解開安全肩帶保護套與立體式安全股帶保護套的扣子，並將其拔下。

② 將座面底下的滑扣向內側移動，然後抽出。（左右）

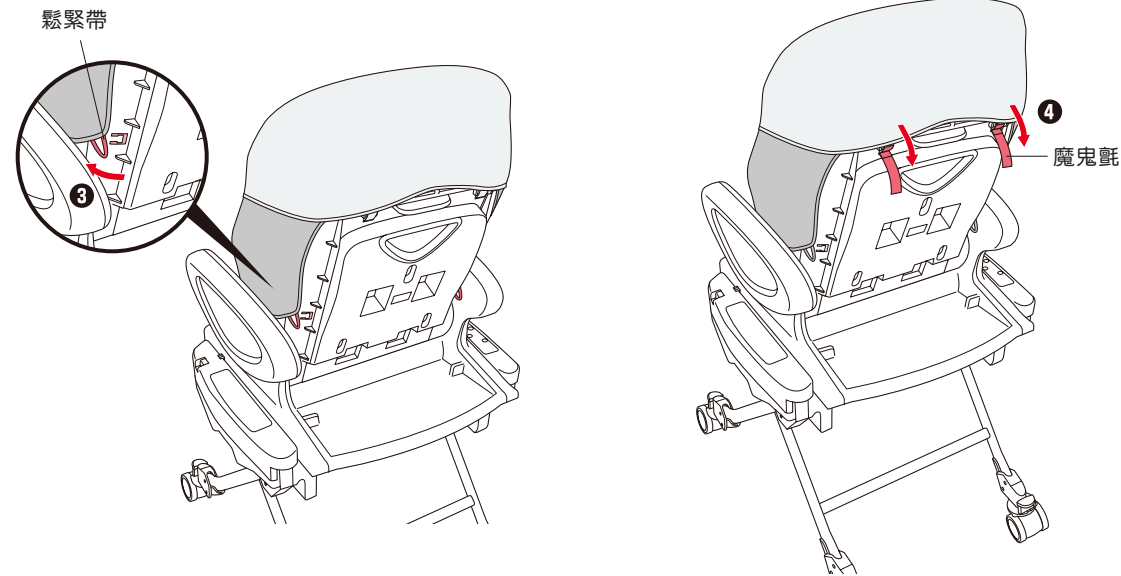

③ 拆下靠背背面的鬆緊帶。（左右）

④ 拉開靠背背面的魔鬼氈。（左右）

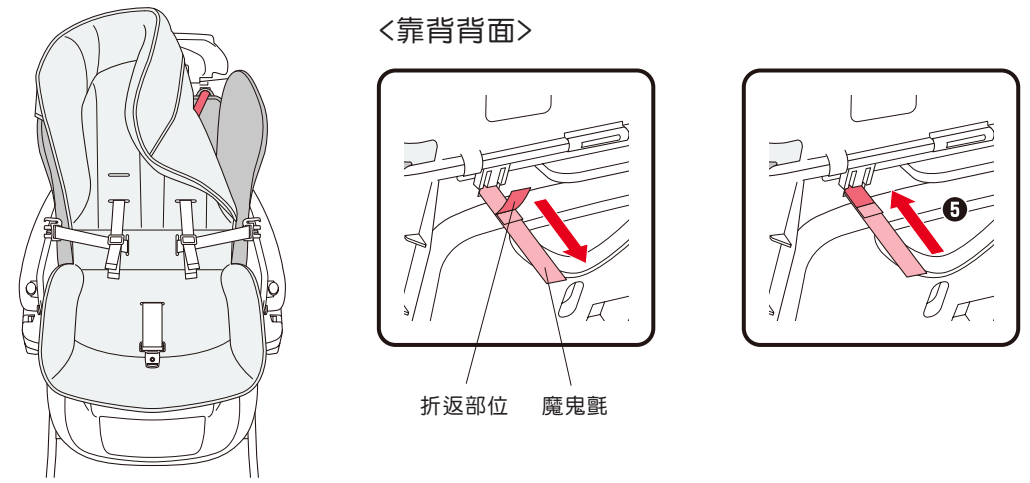

⑤ 掀起立體透氣型座椅用墊的頂部，拉開靠背背面的魔鬼氈，將折返部位瞄準孔位，向前方抽出。（左右）

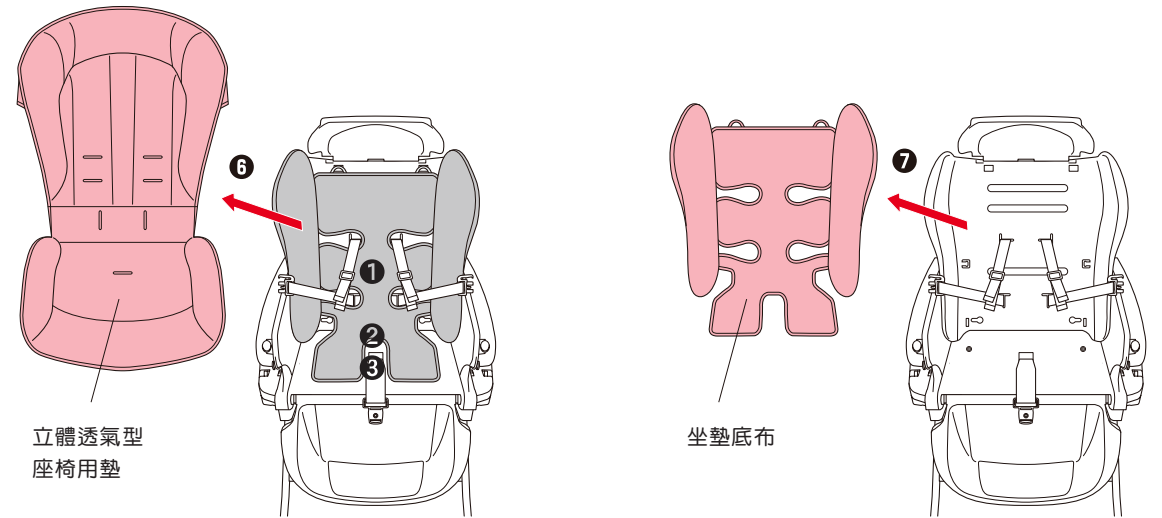

⑥ 抽出安全肩帶、安全腰帶、立體式安全股帶，拆下立體透氣型座椅用墊。

⑦ 抽出安全肩帶、安全腰帶，拆下坐墊底布。

## 安全肩帶、安全腰帶的拆卸方法

### 〈安全肩帶的拆卸方法〉

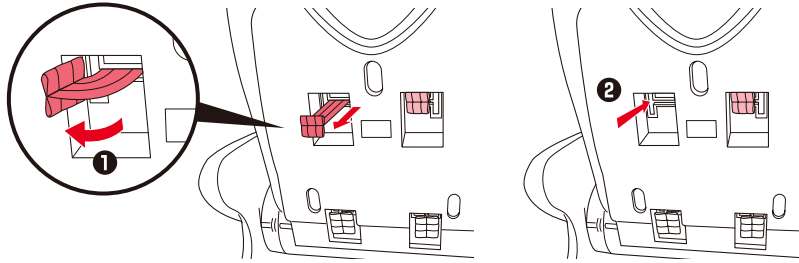

- 1 將靠背背面的安全肩帶拉出，T字部分對準穿孔。
- 2 將安全肩帶往前拉出。

### 〈安全腰帶的拆卸方法〉



- 1 將靠背背面的安全腰帶拉出，T字部分對準穿孔。
- 2 將安全腰帶往前拉出。

## 安全肩帶、安全腰帶的安裝方法

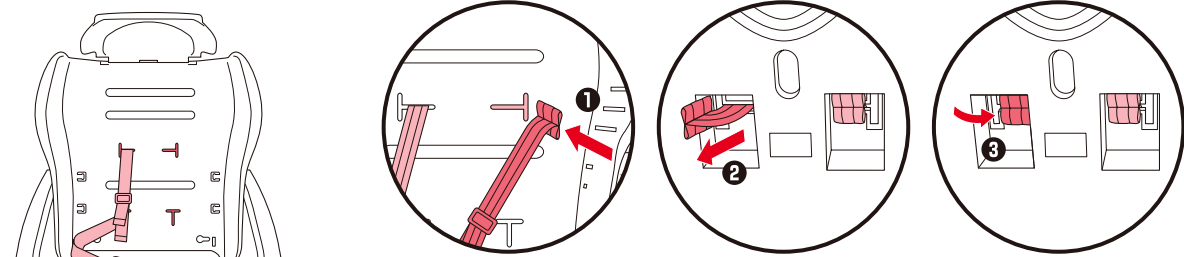

- 1 將安全肩帶、安全腰帶安裝到主體上的時候，先從主體正面對準T字形部位，然後插入。
- 2 從靠背背面拉出安全肩帶、安全腰帶。
- 3 將安全肩帶、安全腰帶的T字部位轉成橫向，使安全帶無法拉出。

### 〈警告標籤〉



- 注意**
- 安全肩帶、安全腰帶有左右之分。面對安全帶的時候，右邊的安全肩帶、安全腰帶上，標示有上面的警告標籤。安裝時，請將警告標籤朝外。

## 縫製品的安裝方法



○請勿在已取下冬夏兩用型坐墊的狀態下，讓寶寶乘坐使用。

### 〈坐墊底布的安裝方法〉

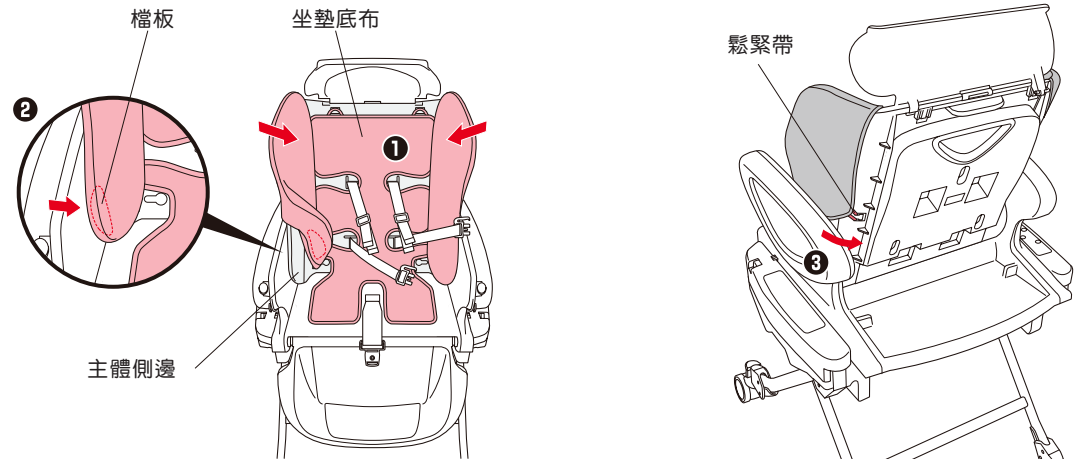

- 1 將可調式椅背往後倒下，將坐墊底布圍在頭枕的後面，套住主體側邊。（左右）
- 2 將檔板插進主體側邊。（左右）
- 3 將鬆緊帶勾在靠背背面溝槽處。（左右）

### 〈立體透氣型座椅用墊的安裝方法〉

立體透氣型座椅用墊

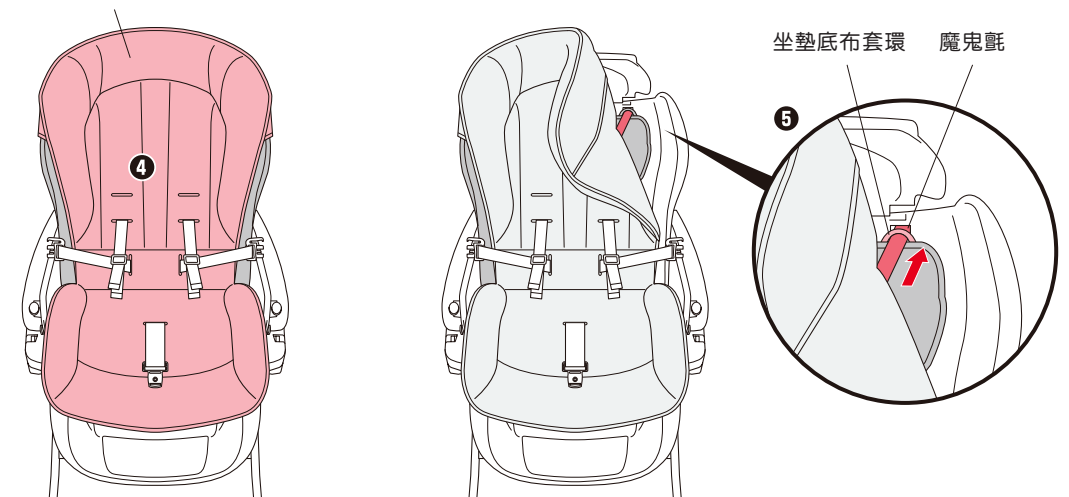

- 4 將安全肩帶、安全腰帶、立體式安全股帶穿過立體透氣型座椅用墊的孔位。
- 5 將魔鬼氈穿過坐墊底布的套環，再穿過靠背。（左右）

縫製品的清洗方法

立體透氣型座椅用墊、坐墊底布、安全肩帶保護墊、立體式安全股帶保護墊、柔軟型防風腳套(限定HIDX專用)之清洗事宜。

○清洗的時候，請注意以下事項。(請勿使用烘乾機)



新生兒懷抱型保護墊、U型安穩護腳墊之清洗事宜。

○清洗的時候，請注意以下事項。



**注意** ○在屋外曬縫製品時，請攤平晾在陰涼處。

安全肩帶、安全腰帶、立體式安全股帶之清洗

○請勿整件放入洗衣機內洗滌，請依照以下原則清洗。

●水溶性的污垢(果汁、唾液、尿液等等)

將毛巾浸泡在40°C左右的熱水裡，輕輕擰乾後，將髒污部位充分擦拭乾淨。接著再用乾毛巾等充分吸乾水分後，置於陰涼處晾乾。

●非水溶性的污垢(牛奶、油脂、美乃滋等等)

將中性清潔劑溶解於40°C左右的熱水裡，用毛巾浸濕，然後將髒污部位充分擦拭乾淨。

接著再將毛巾浸在冷水或溫水裡，將中性清潔劑擦乾淨，然後用乾毛巾等充分吸乾水分後，置於陰涼處晾乾。

車體的保養

〈車輪塑膠的保養〉

○請用擰乾的濕毛巾將髒污擦拭乾淨。髒污特別嚴重時，則用水稀釋過的中性清潔劑擦拭，然後再用乾布擦過。

**注意** ○請勿使用稀釋劑、汽油等揮發性溶劑。

〈金屬、管子類的保養〉

○框架附著灰塵等時，請勿置之不理，務必擦拭乾淨。擦拭時，請使用充分擰乾的濕毛巾。

**注意** ○請勿使用中性清潔劑原液保養，勿使用稀釋劑、汽油等揮發性溶劑。

〈車輪的保養〉

○請用擰乾的濕毛巾將髒污擦拭乾淨。髒污特別嚴重時，則用水稀釋過的中性清潔劑擦拭，然後再用乾布擦過。

**注意** ○請勿使用稀釋劑、汽油等揮發性溶劑。  
○車輪的髒污特別嚴重時，可能會發生打滑的現象。

〈螺絲、螺帽類的保養〉

○請勤於檢查螺絲、螺帽類是否鬆動，若有鬆動之情況時，請將之鎖緊。

**注意** ○若發生或發現破損、異常時，請勿繼續使用，並且務必接受本公司服務人員之檢查及維修。

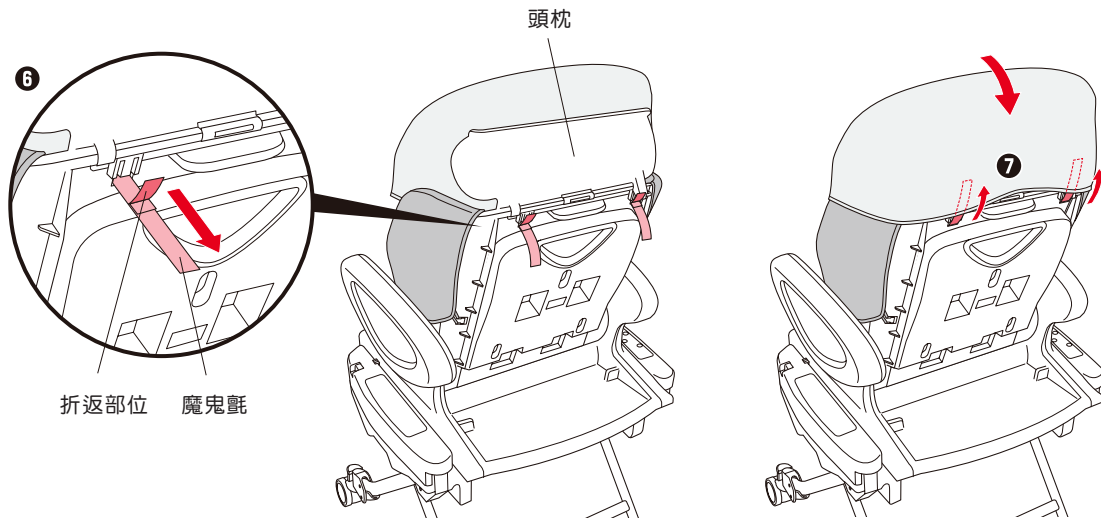

⑥從靠背背面拉出魔鬼氈。(左右)  
※請確認折返部分已往外拉出，魔鬼氈未鬆脫。

⑦將立體透氣型座椅用墊套在頭枕上，再黏上魔鬼氈。(左右)

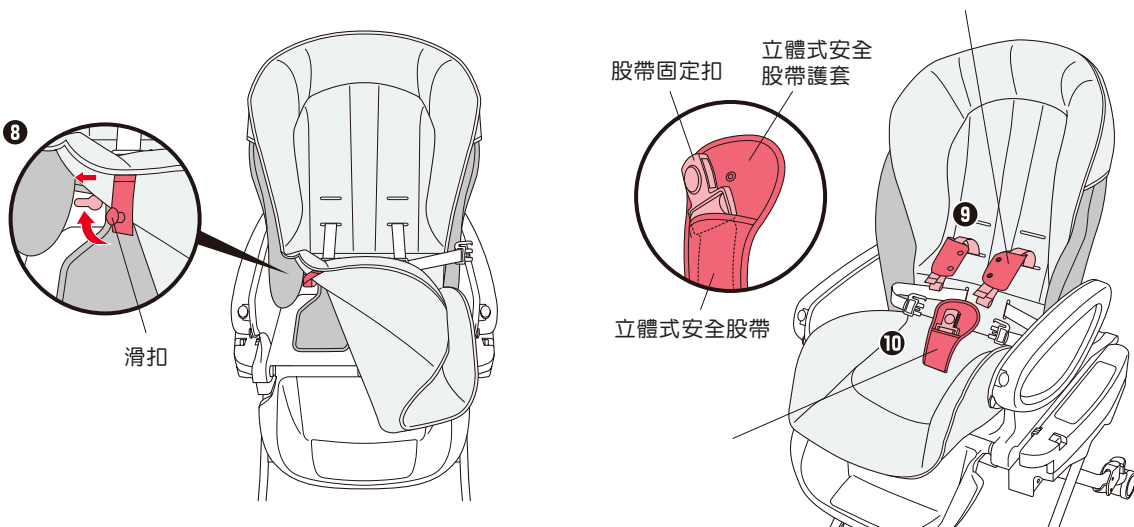

⑧插入座面的滑扣並向外側移動，以固定滑扣。(左右)

⑨穿上安全肩帶保護套，扣上固定扣。

⑩穿上立體式安全股帶護套，扣上固定扣。



## 覺得故障嗎？送修前先確認

○倘若採取以下的方法卻仍無法解決問題時，請與本公司維修中心聯絡。（請參閱封底）

### 〈使用中發現問題時〉

問題	處理方法
電動搖擺無作用	<ul style="list-style-type: none"> <li>○請確認電源線與AC轉接器、接頭和主體、電源插頭和插座之連接情況。（請參閱P16）</li> <li>○請確認搖擺鎖定是否已解除。（請參閱P15）</li> <li>○如果移動寶寶，感應器可能無法正確地感應寶寶的體重。請重新讓寶寶坐好。（請參閱P9）</li> <li>○請確認包含衣物在內的總重量在8kg以內。（請參閱P2）</li> <li>○感應器可能因為溫度變化發生結露而無法運作。請在使用的房間內放置2個小時左右，然後再次啟動。（請參閱P17）</li> <li>○長時間使用電動搖擺後，為了安全，搖擺將會停止（操作面板的定頻模式、安撫模式、哄睡模式的指示器同時閃爍）。請按壓操作面板上的主電源鈕，切斷電源，在使用的房間內放置1個小時左右，然後再次啟動。</li> </ul>
搖擺不順暢	<ul style="list-style-type: none"> <li>○請將主體置於沒有高低落差的水平地板上。</li> <li>○當寶寶沒有坐在適當的位置時，座面可能翹起而無法正常地搖擺。請將寶寶的股間對齊立體式安全股帶的位置。（請參閱P9）</li> </ul>
沒有音樂	<ul style="list-style-type: none"> <li>○確認電源是否開啟。（請參閱P19）</li> <li>○可能因為環境的條件而聽不清楚。請調高音量確認看看。（請參閱P19）</li> </ul>
搖擺中，主體移動	<ul style="list-style-type: none"> <li>○請確認車輪已鎖定。（請參閱P9）</li> <li>○請用沾有稀釋中性清潔劑的布，擦拭車輪外周圍的髒污。（請參閱P30）</li> </ul>

## 產品規格

- 轉接器  
額定電壓（接頭）.....AC100V~240V  
額定頻率.....50/60Hz  
額定消耗電力（最大）.....36W

## 保管

- 請將本產品放入大型塑膠袋中，並放置於無日光直射的陰涼處收納保管。
- 夏季時請避免放置於高溫處保管。



○請勿置於火源附近、勿在大熱天下放置於高溫車內。恐易使塑膠零件變形、無法維持性能。

## 報廢

- 請依照各區域的廢棄物處理方式處理。
- 為維護地球環境，請勿隨意放置丟棄。

〈保固事宜〉

- 於品質保證期間內（自購買日起1年內），由於零件短少、加工不良等可歸責於本公司者、依照使用說明書及注意事項而在正常使用狀態下故障者，根據保固規定提供免費修繕服務。自購買日起已超過3年之產品，雖仍受理修理，但產品修理部位以外之品質，則恕不保證。此外，已停產之產品，可能因修理所需零件已無庫存而無法修理。（零件之保有期間為停產後3年期間。即使於3年內，零件之顏色、布料之花樣等方面，亦有可能無法符合您所指定的，敬請見諒。）

〈售後服務事宜〉

- 使用中發生故障等情況，或檢查中發現時，需要更換零件或修理時，各部位之固定部位發生鬆動或異音、零件缺損或車輪轉動有異常時，以及感覺到其他異常時，請停止使用，並確認產品名稱、品番、批號（參考下圖）後，向本公司維修中心聯絡。

○聯絡時，請務必告知本產品腳部之品名、品番、批號，以利進行後續處理作業。

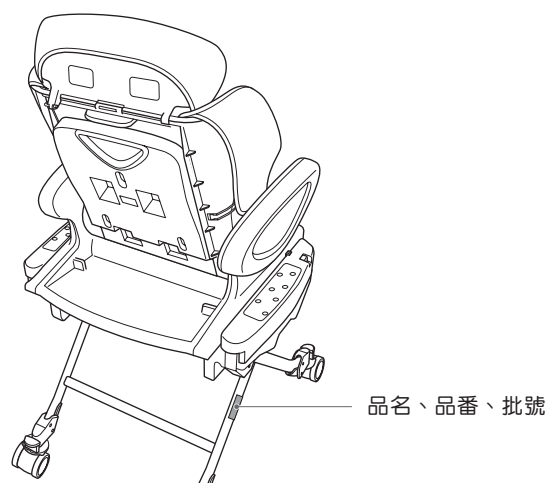

MEMO

---

---

---

---

---

---

---

---

---

---

---

---

---

---

---

---

---

---

---

---

---

---

---

---

維修服務中心聯絡方式

台灣愛普力卡股份有限公司 維修服務中心  
 連絡電話：(03) 6561261  
 服務地址：新竹縣竹北市福興路885號