

保證書

〈僅限台灣地區使用〉

保固規定

- 消費者請於購買時要求經銷商在本保證書上蓋章，並填上銷售日期。
- 本公司產品之保固期間為自購買日起一年間。
- 產品在保固期間內需要維修服務時，請出示本保證書。
- 產品維修前，未出示本產品保證書或保證書尚未蓋店章、未填寫銷售日期時，即使於一年內購買，亦無法享有一年保固之免費修繕服務。
- 於品質保證期間內，由於零件短少、加工不良等製造商所引起之原因，由製造商提供免費修繕服務（含運費）。若為消費者之責任，則計費維修。
- 免費修繕服務不包含以下項目。
 - 非歸責於製造商責任之任何損壞與故障。
 - 坐墊、遮光篷等刮傷。
 - 使用者任意變更所引起。
 - 由自然災害或事故等原因所引起。
 - 框架自然劣化（塗料部分需時常保養）。
 - 錯誤的使用方法或保養不良所致。
 - 輪胎、車輪的自然消耗。

使用時，如發生故障或強烈撞擊、不慎掉落等情況，及發現有零件需要更換時，台灣國內請向公司維修中心聯絡，海外地區請洽當地代理商聯絡，我們竭誠為您服務。

產品	YuraLism Auto Premium Plus		型號	
			購買日期	年 月 日
顧客資料	姓名	經銷商 確認章		
	地址			
	電話	(請務必蓋章，保證方為有效)		
	E-mail			

- 請確認購買時之經銷商店名稱，填寫型號、購買日期。
- 本保證書不另行補發，因此請小心保管，避免遺失。
- 本保證書填寫之個人資料，僅使用於產品保固及修理事宜。

智慧型高低調節搖擺電動餐搖床椅

YuraLism Auto Premium Plus

使用說明書／保證書

感謝您購買愛普力卡之產品。
本產品為室內單人用簡易床椅，使用對象為新生兒至48個月（體重約18kg）以內之嬰幼兒。

※本說明書所敘述的出生後一個月，指的是母親懷孕37周以上，出生時體重超過2.5公斤以上，出生超過1個月的嬰幼兒。

**使用前請詳細閱讀本說明書並正確地使用。請勿使用本說明書內容以外的方法操作本產品。不僅無法充分發揮本產品的功能也十分的危險。
重要！使用後請妥善保存此書**



目錄

使用之前

使用前	1
製品取出時	1
使用條件	2
使用上之注意事項	3
關於本書的標示	3
警告	3
注意	8
各部位名稱	9

使用方法

各部位的使用方式	1 1
高度調節方式	1 1
移動方式	1 1
安全肩帶的高度調節	1 2
可調式椅背的調整方式	1 3
腳踏板的使用方法	1 3
餐盤的使用方法	1 4
寶寶乘坐步驟	1 5

守護墊類的組合方式	1 7
移動熟睡中寶寶的步驟	1 7
新生兒擁抱型全身守護墊的使用方法	1 8
搖擺功能的使用方法	2 2
操作面板的使用方法	2 4
音樂功能的使用方法	2 6
多用途睡眠遮罩的安裝方法	2 7
遮光篷的安裝方法	2 9

保養／其他

縫製品的拆卸方法	3 1
縫製品的安裝方法	3 5
日常保養方式	3 8
覺得故障嗎？〈送修前先確認〉	3 9
產品規格／保管／報廢	4 0
保固與售後服務	4 1
保證書	封底

總公司
アップリカ・チルドレンズプロダクツ合同会社
本社/大阪店 一丁目542-0082 大阪府中央区島之内1-13-13 TEL0120-415-814
Aprica Children's Products G.K.
1-13-13, Shimanouchi, Chuo-Ku, Osaka, Japan

235-8E33-00

進口商
台灣愛普力卡股份有限公司
總公司營業部 地址：新竹縣竹北市台元街28號5樓之3
電話：(03)5525688 傳真：(03)5525690
維修服務中心 地址：新竹縣竹北市福興路885號
電話：(03)6561261 傳真：(03)6561267
公司網址：http://www.aprica.com.tw
意見信箱：0800@aprica.com.tw 統一編號：22662003

使用前

給家長們的建議

智慧型高低調節搖擺電動餐搖床椅在室內可作為寶貴的簡易搖床或座椅使用。
 出生不久的新生兒一天中幾乎都處於睡眠狀態，漸漸的可區分出白天與夜晚的差別
 請透過晚上的睡眠時間慢慢的調整及培養寶貴的睡眠規律。

- 可使用新生兒擁抱型全身守護墊將熟睡的寶貴自餐搖床椅中抱起，直接移動至床舖或棉被中。
 詳細使用方法請參閱本說明書P18。

<智慧型高低調節搖擺電動餐搖床椅的使用時間>

- 本產品1天的建議使用時間為合計3~4小時內。
- 搖擺時間1次在15分鐘以內。
- 重複搖擺最好在60分鐘以內。

<適用年齡>

- 簡易搖床：從新生兒到可獨立坐起（月齡之概略標準為7個月，參考體重9kg）
- 座椅：可獨立坐起到48個月以內（參考體重18kg）

製品取出時

- 製品取出時，請務必進行各部位檢查工作。
- 部品有缺少、弄錯或者破損時，請與經銷商或者總公司連絡。
 （請參閱封底「產品保證書」）

<主體>

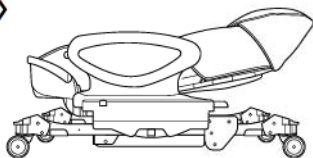

- 從箱子裡取出時，高度設定在最下段。
 （高度調整方法請參閱P11）



新生兒擁抱型
全身守護墊
（已安裝於主體上）



U型安穩護腳墊

<附屬品>



餐盤



AC轉接器／電源線



多用途睡眠遮罩



遮光篷



使用說明書



警告

- 請將包裝產品的箱子、包裝材料、塑膠袋，放置於孩童無法取得之處。
 否則恐導致寶貴將其套於頭部或誤吞而窒息。

使用條件

請配合寶貴的發育狀態使用。
 月齡標示為參考值。依寶貴的發育不同而有個別差異。
 表格中的○標誌代表可使用，×代表不可使用。

<縫製品使用的參考>

- 剛出生到2~3個月大的孩童，需要被包覆的觸感以獲得安心感。本產品使用「新生兒擁抱型全身守護墊」確實包覆孩童的上半身，並加上「U型安穩護腳墊」環繞腳部，讓孩童感受到被緊緊擁抱的舒適感。
- 「新生兒擁抱型全身守護墊」與「U型安穩護腳墊」可組合使用到寶貴頸椎安定為止。
- 襯墊與坐墊類配件，請配合孩童月齡，並遵照以下條件使用。

※詳細的使用方法請參閱P18。



※本書所敘述的出生後一個月，指的是母親懷孕37周以上，出生時體重超過2.5公斤以上，出生超過1個月的嬰幼兒。

發育狀態		新生兒~頸椎安定	頸椎安定~可獨立坐起	可獨立坐起~約18kg以下
月齡參考		新生兒~2、3個月左右	2、3個月左右~7個月以下	7個月~48個月
參考體重		2.5kg~7kg	7kg~9kg（包含衣物在內，電動搖擺之承重限制為總承重8kg以下）	9kg~18kg
電動、手動搖擺		○	○	×
安全帶	安全肩帶	必要使用	· 寶貴坐起來高度46cm（參考月齡18個月）以內使用。 46cm以上即不可使用，請拆下。	
	安全腰帶 立體式股帶	必要使用	必要使用	36個月以下的寶貴務必使用
可調式椅背		①	①② 搖擺限限 ①	③④⑤
		<p>靠背的使用位置 最上段~下段，共4段 搖擺位置 最下段</p>		
多用途睡眠遮罩		○	○ 僅限椅背呈平躺搖床時使用。	×
遮光篷		○	○ 僅限椅背呈平躺搖床時使用。	×
新生兒擁抱型全身守護墊		○	×	×
U型安穩護腳墊		○	○	×

※本產品即使不加裝新生兒擁抱型全身守護墊和U型安穩護腳墊，仍可供新生兒使用。
 不使用的配件請妥善保管避免遺失。

關於本書的標示

- 「警告」、「注意」、「禁止」等符號是預測您未遵守注意事項的情況下，依據危害、損害的嚴重性來作區分。標示所表示的內容十分重要，請您務必遵守。

標示	標示之內容
 警告	使用方法錯誤時，可能會造成人員死亡或重傷等情形。
 注意	使用方法錯誤時，可能會造成人員受傷、使物品損壞等情形。

禁止標示	標示之意義
	請勿操作本說明書所禁止的行為。

 建議	使用產品時的便利小建議。
---	--------------

- 為避免意外事故發生，使用前請務必詳閱使用說明書，並且正確地使用。

警告 • 使用方法錯誤時，可能會造成人員死亡或重傷等情形。

恐有使寶寶摔落之虞。

當寶寶坐起高度未達46cm (參考月齡18個月)時，使用時請勿拆下安全肩帶、安全肩帶護套。



36個月以下的寶寶，使用時請勿拆下安全腰帶、立體式股帶。



請勿讓寶寶站在座椅或靠背、腳踏板等位置上。



請勿在寶寶乘坐的時候進行移動。請勿彈跳、請勿推了即放手。



警告 • 使用方法錯誤時，可能會造成人員死亡或重傷等情形。

產品恐有傾倒之虞。

請勿在傾斜或有高低落差的地方移動及使用。



請勿讓二名以上的寶寶同時乘坐或坐在坐席以外的地方。



請勿讓寶寶自行上下。



請勿施加外力，例如讓寶寶抓住、攀爬。



寶寶恐有站起、摔落之虞，或是有因預料之外的行動而造成意外事故之虞。

即使已扣上五點式成長型安全帶，家長的視線仍然請勿離開寶寶。



恐有被可動部位或其他部位夾住手腳而導致受傷之虞。

除了搖擺時以外，請勿解除搖擺鎖定裝置。



恐有因失去平衡、看不到前面而導致摔倒之虞。

不要在寶寶坐著的時候，直接連同本產品抱起。



恐有被寶寶罩在頭上、誤食而導致窒息之虞。

請將包裝產品的箱子、包裝材料、塑膠袋、用來收束電源線的鐵絲束帶，放置於寶寶無法取得之處。



警告 • 使用方法錯誤時，可能會造成人員死亡或重傷等情形。

恐有引發意外事故之虞。

雖然可使用於短時間之午覺，但是請勿當成夜間就寢之類長時間睡眠的睡床使用。



搖擺應由家長操作，務必陪伴在寶寶身旁。此外，搖擺的時間1次不超過15分鐘。



請勿讓寶寶的身體伸出餐盤或扶手之外。



請勿在寶寶乘坐的狀態下，直接調整高度。



請勿用力搖擺，避免撞擊到寶寶。



注意火源及其他熱源，使用的時候，請勿靠近電熱器、瓦斯之類的危險物品。



- 請勿單獨留置寶寶於餐椅上，而無人看顧。
- 即便使用車輪固定鎖鎖定了車輪，在寶寶乘坐時，家長的視線仍然請勿離開寶寶。從構造的機能上、耐久性等方面來看，並非絕對不會移動。
- 使用毛毯等物品時，應注意不要被可動部位夾住。此外，不要勉強地拉扯毛毯等。
- 請務必確認安全裝置已經安裝妥當。
- 當寶寶乘坐於餐椅時，任何期間內安全帶必須正確調整而且繫好寶寶。

恐有可動部位夾到寶寶的手指或手腳，或是身體撞到本產品等情況，而有受傷之虞。



調節高度、操作可調式椅背時、搖擺中，請勿讓寶寶靠近。

恐有產品破損、意外或受傷，引發意外事故之虞。

- 請勿讓孩童操作本產品。
- 請勿當成孩童的遊戲道具使用。
- 請勿在拆下坐墊的狀態下使用。
- 於本餐椅上使用新生兒擁抱型全身守護墊時，請勿拆卸五點式安全帶。
- 請勿於寶寶趴著的狀態下使用新生兒擁抱型全身守護墊。
- 在急遽施加外力、掉落、投擲等強烈撞擊後，請勿使用。
- 除了本公司之服務人員外，請勿自行分解、組裝、改造。

警告 • 使用方法錯誤時，可能會造成人員死亡或重傷等情形。

移動熟睡中寶寶的注意事項

寶寶恐有窒息之虞。

包覆新生兒擁抱型全身守護墊的左右重疊部分時，請注意避免遮蓋寶寶口部。



請勿讓寶寶呈俯臥姿態。



可能導致寶寶掉落或發生意外事故。

請勿抱著寶寶奔跑、跳躍或採取前傾等不自然的姿勢。



使用期間內若寶寶尺寸不合，或是無法將寶寶抱起時，請勿勉強移動至床鋪。



利用新生兒擁抱型全身守護墊移動熟睡的寶寶時，請務必將手伸入股部提帶支撐，另一隻手則抱住寶寶，再移動至床鋪或棉被。



移動熟睡的寶寶時，請務必鎖上產品本體的搖擺鎖與車輪鎖。



使用時請注意寶寶的狀態和身體狀況。



抱起熟睡的寶寶時，請勿採取使寶寶頭部朝下或是壓迫到腹部的姿勢。



警告 • 使用方法錯誤時，可能會造成人員死亡或重傷等情形。

移動熟睡中寶寶的注意事項

恐有使寶寶摔落或其他意外事故之虞。

請勿於電動搖擺功能運作時移動寶寶。



請勿將新生兒懷抱型全身守護墊與餐搖床椅、床鋪或棉被以外的產品搭配使用。



抱起熟睡的寶寶時，新生兒擁抱型全身守護墊的股部安全帶及左右側魔鬼氈不可為開放狀態。

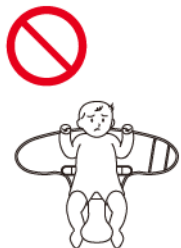

移動熟睡的寶寶時，請注意腳邊物品與地面高低差，避免絆倒。



請勿在樓梯上使用。



請勿在室外使用。



請勿搖晃寶寶哄睡或用於其他目的，亦請勿作為寶寶的玩具使用。



移動熟睡的寶寶時，請勿同時進行其他事情。



警告 • 使用方法錯誤時，可能會造成人員死亡或重傷等情形。

(電動搖擺)

有因觸電或漏電而引發意外或火災之虞。

- 請勿在如下場所使用。
 - 加熱器附近或浴室等高濕氣的場所、曝露於風雨下之場所、灰塵多的場所、發生振動或高磁氣之場所、大量油脂飛散之場所。
- 請勿用濕手接觸電源線或操作面板。否則恐有觸電之虞。
- 只能使用家庭用電源/交流100V~240V。
- 應使用家用電源之產品，若錯誤使用，將可能引發火災或觸電等重大意外事故。
- 請勿讓AC轉接器、電源線直接著本產品，請將AC轉接器、電源線放在孩童無法伸手觸及的地方。
- 電源插頭有灰塵的情況下，請勿使用。
- 座面和靠背等部位碰到水時，請立即將電源插頭從插座上拔下，並且將水擦拭乾淨。接著再將坐墊拆下，確認水沒有流到主體內部。若有水流入時，請停止使用。(請參閱P41)
- 當感覺到異常時，請停止使用，並且立即將電源插頭從插座上拔下。參閱問題排除(請參閱P39)，若症狀仍無法改善時。(請參閱P41)

可能引起火災、觸電、受傷。

- 請只使用隨附之AC轉接器及電源線。
- 除了本公司之服務人員外，請勿自行分解、組裝、改造。

恐有造成孩童窒息及其他意外事故之虞。

- 請注意，避免孩童將電源線纏繞在頸部，避免孩童拉扯或舔咬AC轉接器及電源線。

使用心律調整器的人士

驅動組件下方產生之磁氣，恐有影響心律調整器之虞。

- 請勿讓心律調整器靠近座椅裡側的驅動組件。(20cm以內)
- ※放入座椅底下、搬運本產品之際，請注意不要側倒或放反。
- ※本產品的周圍及座椅上方則沒有影響。

關於本產品的安裝方式或操作相關有任何不明之處，請與經銷商或總公司聯絡，請參閱封底「產品保證書」。

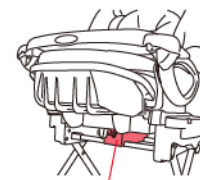

驅動組件

注意 • 使用方法錯誤時，可能會造成人員受傷、使物品損壞等情形。

- 請務必定期檢查及保養。
- 請勿在螺絲或螺帽鬆動的狀態下使用。
- 將本產品作為簡易搖床使用時，僅限於新生兒到可獨立坐起(月齡約為7個月，參考體重9kg)的寶寶。
- 將本產品作為餐椅使用時，僅限於可獨立坐起至48個月(參考體重18kg)的寶寶。
- 移動時，請勿在前輪鎖定的狀態下側滑。否則恐有刮傷地板之虞。
- 請勿放置在火源附近。塑膠零件因恐變形而無法維持性能。
- 請勿做出其他可能造成故障之行為。
- 請勿用來搬運行李等。
- 請勿當成踏墊使用。
- 家長、保姆等，請勿坐在本產品上。
- 不可在屋外使用。
- 本產品僅供嬰幼兒乘坐。
- 不可使用在非孩童乘坐之其他目的上。

(電動搖擺)

- 信用卡類可能會受到磁氣影響者，請勿放在本產品附近。
- 不使用電動搖擺時，請務必將電源插頭從插座上拔下。
- 請勿使用電源分接器。
- 拔下電源插頭時，務必握住電源插頭部位，切勿握住電線部位。
- 請勿對電源線做出勉強彎曲、扭轉、強拉、緊束、加工之行為。
- 電源線的上部，請勿擺放家具、電器產品、擺飾品等重物。
- 電源線如有外觀損傷或接觸不良等情況，請立即停止使用。
- 打雷時，請將電源插頭從插座上拔下。
- 非本公司指定以外之零件，請勿使用。否則恐有造成破損、故障及意外事故之虞。

〈本體〉

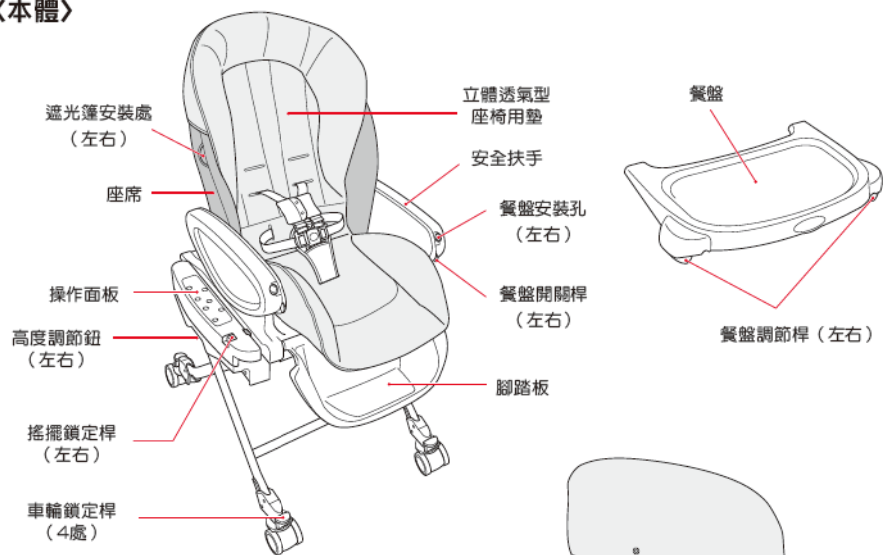

可調式椅背調整桿

車體型號記載處

〈五點式成長型安全帶〉

• 五點式成長型安全帶為安全肩帶、安全腰帶、立體式股帶的總稱。

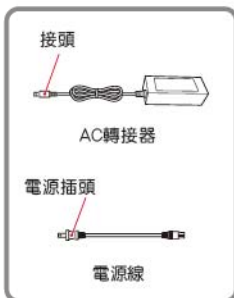
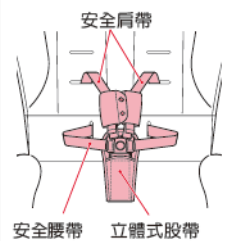

〈操作面板〉

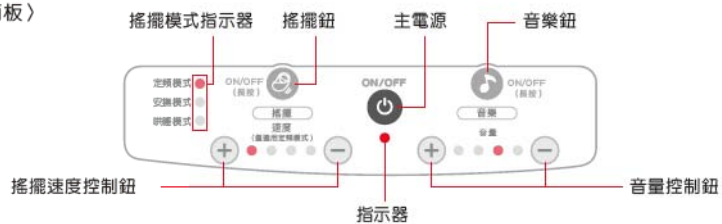

- 對新生兒到2、3個月大的寶寶而言，被包覆的感覺能帶來安心感。寶寶的上半身請以「新生兒擁抱型全身守護墊」確實包裹，腳部則圍上「U型安穩護腳墊」，使寶寶獲得彷彿被擁抱般的安心舒適感。
- 保護墊、緩衝墊類請配合寶寶的月齡，務必遵守下列使用條件。
- 詳細使用方法請參閱P17。

〈坐墊底布〉

(務必使用)

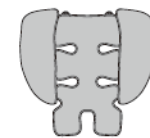

〈U型安穩護腳墊〉

〈到孩童能獨立坐起〉
 參考月齡：7個月左右
 限平躺時使用



〈新生兒擁抱型全身守護墊〉

〈可供新生兒到頸椎成熟〉
 參考月齡：出生後~2、3個月，
 參考體重2.5kg~7kg

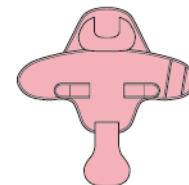

〈立體透氣型座椅用墊〉

(務必使用)

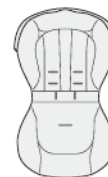

〈立體式股帶保護墊〉

新生兒到36個月大的寶寶，
 請務必使用。



〈安全肩帶保護墊〉

新生兒到坐高46cm
 參考月齡：18個月的寶寶，
 請務必使用。



〈遮光篷・多用途睡眠遮罩〉

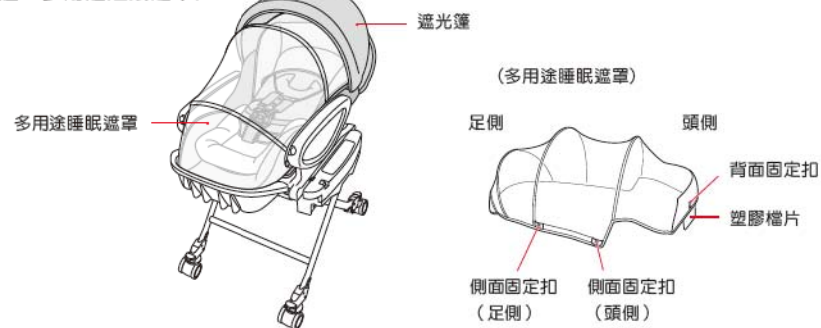

高度調節方式

· 高度有5段可供調整，可依房間或使用時的狀態調整。

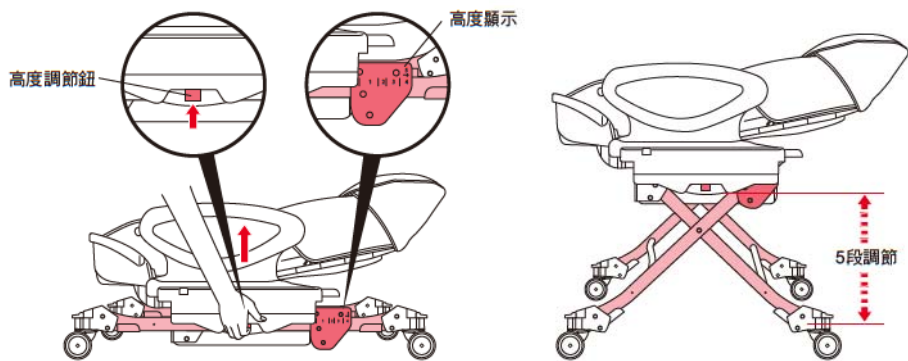

- 1 將主體稍微往上抬，按壓左右兩側的高度調節鈕，以調整主體的高度。
- 2 調整成需要的高度，然後放開高度調節鈕。
- 3 確認已確實固定。
- 4 確認左右兩邊的高度。
- 5 如果左右兩邊的高度不同，請重新調整一次。

警告 · 請勿在寶寶乘坐著的狀態下，直接調整高度。
· 調整高度時，請注意不要讓手指或其他部位被本產品的腳部等夾到。

移動方式

· 在室內要改變方向或移動時，請使用車輪。不移動時，請務必將4個車輪鎖定。

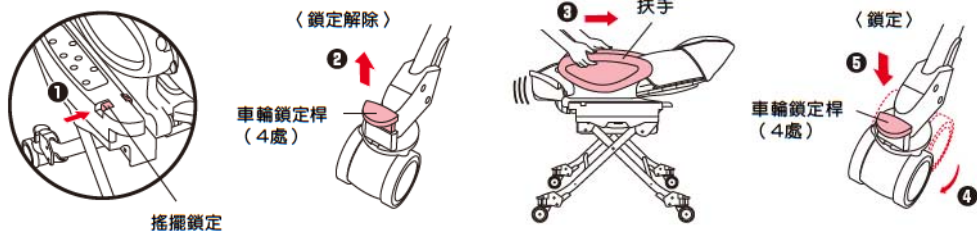

- 1 將搖擺鎖往圖示方向推，即鎖定。（左右）
- 2 將車輪鎖定桿往上扳，解除鎖定。（4處）
- 3 用雙手抓住扶手部位，然後提起移動。
- 4 讓車輪朝外。
- 5 將車輪鎖定桿往下扳，鎖定。（4處）

警告 · 移動時，請注意不要被車輪之類的回轉部位，夾到手、手指等。
· 將主體上抬移動時，請勿抓住餐盤部位。否則恐有使餐盤脫落、主體摔落之虞。

注意 · 移動時，請勿在車輪鎖定的狀態下側滑。否則恐有刮傷地板之虞。
· 除了移動以外，請務必鎖定4個車輪。

安全肩帶的高度調節

警告 · 請依寶寶的成長情況，調整安全肩帶的高度。

〈安全肩帶的位置〉

· 製品從包裝箱取出時，安全肩帶位置設定於下段。

〈安全肩帶的位置〉

· 穿過肩膀位置下段的安全肩帶導孔。

· 安全肩帶的位置，請依以下2段標準進行調整。

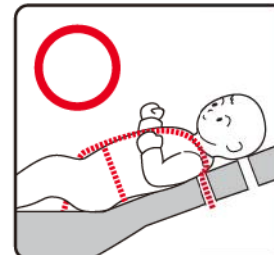
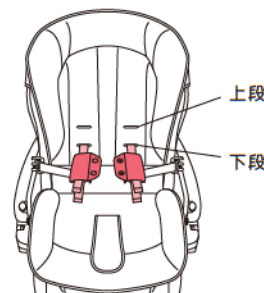

建議 · 安裝安全肩帶時，警告布標應朝向外側。
· 請確認安全肩帶沒有扭結的情況。

月齡（體格）的標準	安全肩帶導孔的位置
7個月以內	下段
7個月以上	上段

※請依個別差異對照上述表示的標準進行調整。

· 寶寶坐起來高度46cm（參考月齡18個月）以內使用。46cm以上即不可使用，請拆下。

〈安全肩帶的高度調節方法〉

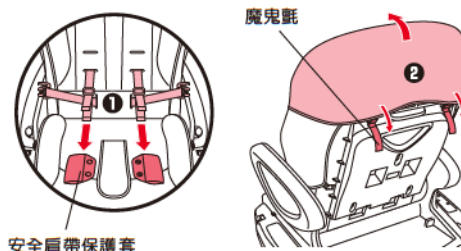

- 1 將安全肩帶、安全腰帶，從股帶固定扣座解開，解開安全肩帶保護套。
- 2 打開靠背背面的魔鬼氈，掀起立體透氣型座椅用墊的頂部，再拉出靠背背面的魔鬼氈，將反折部位瞄準導孔後向前方抽出。（請參閱P32、33）



〈使用下段時〉

- 3 將安全肩帶穿過肩帶導孔（下段）。

〈使用上段時〉

- 3 將安全肩帶穿過肩帶導孔（上段）。

- 4 調整高度後，將魔鬼氈穿過坐墊底布的套環與靠背，套上立體透氣型座椅用墊，再黏好魔鬼氈。（請參閱P35、36）
- 5 將安全肩帶保護套裝在安全肩帶上。

可調式椅背的調整方式

- 可調式椅背有5階段可供調節。

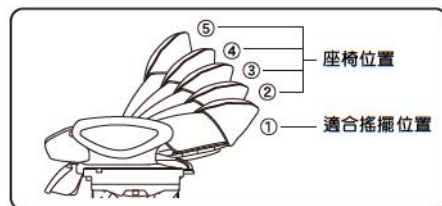
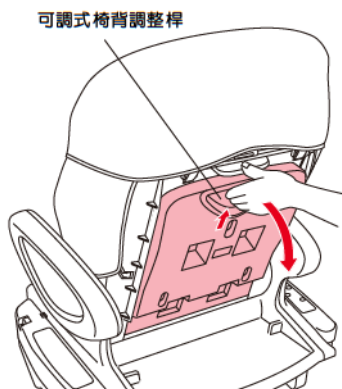

- 1 將可調式椅背調整桿往上扳，調整靠背的角度。
- 2 調整到需要的角度，然後鬆開可調式椅背調整桿。
- 3 由上往下輕壓靠背部分，確認靠背已確實鎖上。



- 操作可調式椅背時，請注意手、手指等部位不要被靠背、座面夾到。
- 改變可調式椅背的角度之後，安全肩帶、安全腰帶的長度也要跟著改變。請調整安全帶的長度。

腳踏板的使用方法

- 將靠背調整成接近的水平角度時，請將腳踏板當成座椅的延長部位使用。

〈將腳踏板往上時〉



- 1 將腳踏板往箭頭的方向滑移。
- 2 在滑移後的狀態下，將腳踏板往上扳。

〈將腳踏板往下時〉

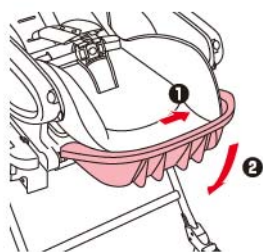

- 1 將腳踏板往箭頭的方向滑移。
- 2 在滑移後的狀態下，將腳踏板往下扳。



- 操作腳踏板時，請注意手、手指等，不要被可動部位夾到。
- 請勿讓寶寶直接乘坐於腳踏板上。(耐重8kg)
- 請勿讓寶寶自行上下。

餐盤的使用方法



- 餐盤無法防止寶寶鑽出或掉落。請一定要使用安全帶。
- 安裝餐盤時，請注意手、手指等部位不要被夾到。
- 請勿坐在餐盤上、勿拍打餐盤。恐有掉落或破損之虞。

〈安裝方式〉

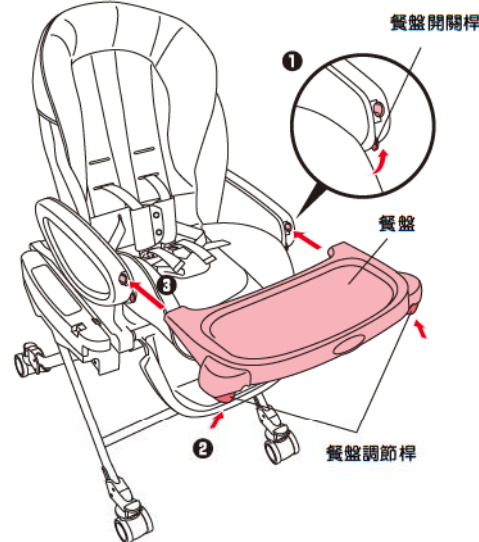

- 1 滑移餐盤開關桿，餐盤安裝孔即開啟。(左右)
- 2 將餐盤的卡桿對準主體的餐盤安裝孔，然後插進去。
- 3 將餐盤輕輕地前後動一動，確認已鎖定。

- 餐盤的位置可前後3段調節。請握住餐盤調節桿(左右)，然後調整至需要的位置。調整之後，請將餐盤輕輕地前後動一動，確認已鎖定。

〈拆卸方式〉



- 1 握住餐盤調節桿。(左右)
- 2 拔出餐盤。
- 3 滑移餐盤調節桿，並且關上餐盤安裝孔。(左右)



- 若不使用餐盤時，請關閉餐盤安裝孔。寶寶若將手指插入，即可能有受傷之虞。

1 準備

〈調節高度〉

· 將主體稍微往上抬，即可輕鬆地調節。

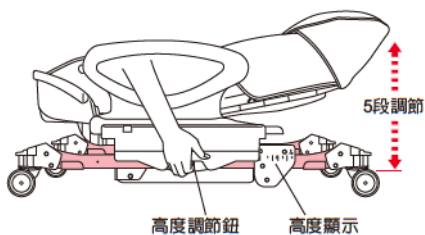

- 1 按壓左右兩側的高度調節鈕，以調整主體的高度。
- 2 調整成需要的高度，然後放開高度調節鈕。
- 3 確認已確實固定。
- 4 確認左右兩邊的高度。
- 5 左右兩邊的高度不同時，請重新調整一次。

〈鎖定車輪〉

· 將車輪鎖定桿鎖定，車輪即鎖定。

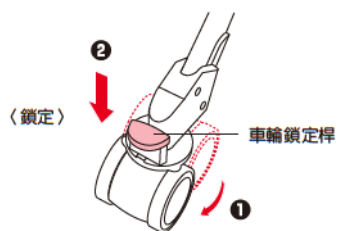

- 1 將車輪朝外。
- 2 將車輪鎖定桿往下壓，即鎖定。（4處）



- 請勿在寶寶乘坐的狀態下，直接調整高度。
- 調整高度時，請注意不要讓手指或其他部位被本產品的腳部等夾到。
- 移動時，請注意不要被車輪之類的回轉部位夾到手、手指。
- 除了移動以外，請務必鎖定4個前輪。

2 乘坐方法 · 車體已安裝新生兒擁抱型全身

〈先讓寶寶坐上，然後扣上安全帶〉

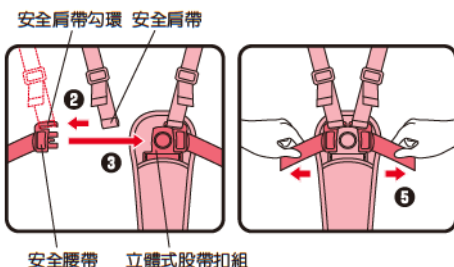
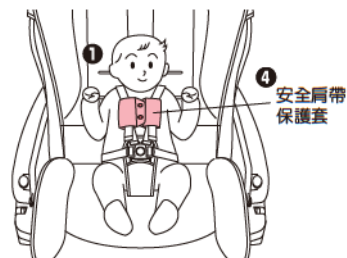

- 1 先讓寶寶坐上。
 - 2 將安全肩帶穿入安全肩帶勾環內。
 - 3 將安全腰帶扣入立體式股帶扣組。
 - 4 扣上安全肩帶保護套的固定扣。
 - 5 將安全腰帶往兩側拉，調節至適合寶寶的寬鬆度。
- ※安全腰帶、安全肩帶的長度，請依照寶寶的體格及姿勢調整。（請參閱P16）



- 安裝安全肩帶時，警告標籤應朝向外側。
- 請確認安全肩帶沒有扭結的情況。



- 繫上安全帶後，請確認左右兩側的安全腰帶是否有調節至適合寶寶的寬鬆度。
- 使用時，務必將安全肩帶扣在安全腰帶上。因恐安全肩帶可能會纏繞在寶寶頸部。
- 請勿讓寶寶離開您的視線。即使繫上安全帶，寶寶仍然可能會站起來。請依寶寶成長狀態調節安全腰帶。
- 安全腰帶若有鬆脫，因恐寶寶站起來並且不慎造成跌倒或掉落等危險發生。
- 寶寶乘坐時，應該讓寶寶的股間對準立體式股帶的位置。否則車台主體有可能會往後方翻覆。

守護墊、U型安穩護腳墊，使用方法請參閱P18。

〈安全腰帶的調整〉

〈拉緊〉



末端保留3cm以上

〈放鬆〉

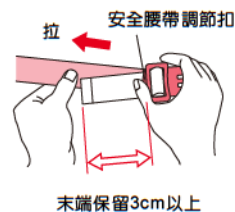

末端保留3cm以上

- 輕押安全腰帶調節扣，拉安全腰帶做調整。

〈安全肩帶的調整〉

〈拉緊〉



〈放鬆〉

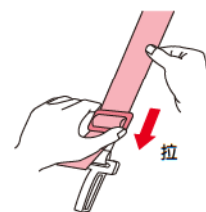

- 移動安全肩帶調節環做調整。

〈安全股帶的調整〉

〈拉緊〉

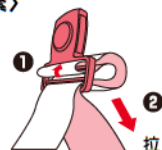

〈放鬆〉

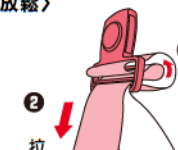

- 1 拉出股帶
- 2 拉緊股帶，調整長度

- 調整長度後，請檢查安全股帶扣背面的固定扣，是否固定於立體式股帶護套的固定扣上。（請參閱P36）



- 請依寶寶的成長情況來調整安全肩帶、安全腰帶及立體式股帶。
- 安全肩帶、腰帶、股帶過鬆時，即使繫上安全帶，寶寶仍然可能站起來，而使寶寶有掉落之虞。
- 安全腰帶的尾端（插圖中 ← → 的部分），務必保留3cm以上。
- 請務必扣上安全肩帶上的固定扣。
- 調整座椅靠背的角度時，應一併調整安全肩帶、安全腰帶的長度。



- 安全腰帶的長度，以安全腰帶與寶寶之間可容納成人4隻手指頭的寬鬆度為適當。





- 安全肩帶的長度，以安全肩帶與寶寶之間可容納成人1隻手指頭的寬鬆度為適當。

守護墊類的組合方式

〈使用月齡期間〉

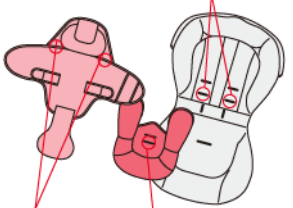
- 立體透氣型座椅用墊上有供安全肩帶穿過的導孔（上段、下段）。
 - U型安穩護腳墊上有供立體式股帶穿過的導孔（上段、下段）。
- 依組合方式可調整為3種尺寸。

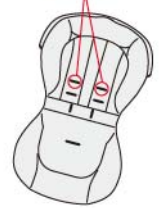
發育狀態	新生兒起至頸椎成熟為止	頸椎成熟後至可獨立坐起為止	可獨立坐起後至約18kg以下為止
參考月齡	新生兒～2、3個月	2、3個月～7個月	7個月～48個月
安全肩帶 安全股帶 通過孔位	<p>立體透氣型座椅用墊 (肩:下段)</p>  <p>新生兒擁抱型 全身守護墊</p> <p>U型安穩護腳墊 (股:下段)</p>	<p>立體透氣型座椅用墊 (肩:下段)</p>  <p>U型安穩護腳墊 (股:上段)</p>	<p>立體透氣型座椅用墊 (肩:上段)</p> 

移動熟睡中寶寶的步驟

• 新生兒到頸椎成熟為止〈參考月齡：～約2、3個月〉〈參考體重2.5kg～7kg〉

利用新生兒擁抱型全身守護墊將熟睡的寶寶移動至床舖或棉被中時（請參閱P20）

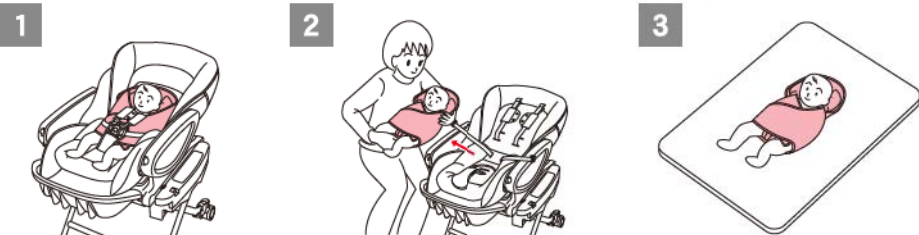

〈孩童乘坐的位置與安全肩帶的調整〉

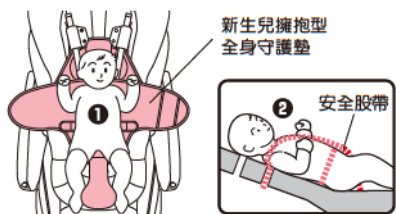

- ① 將新生兒擁抱型全身守護墊安裝於坐墊上，再將孩童置於新生兒擁抱型全身守護墊上。
- ② 對準安全股帶的位置，將孩童放在上方，此時安全肩帶拉出的位置應比孩童肩膀稍低。
※若安全肩帶拉出位置過低，應將安全肩帶向上調整。若長度過短，應拉長安全肩帶。

新生兒擁抱型全身守護墊的使用方法

〈新生兒～頸椎成熟為止〉 參考月齡：新生兒～約2、3個月，參考體重2.5kg～7kg

〈準備〉

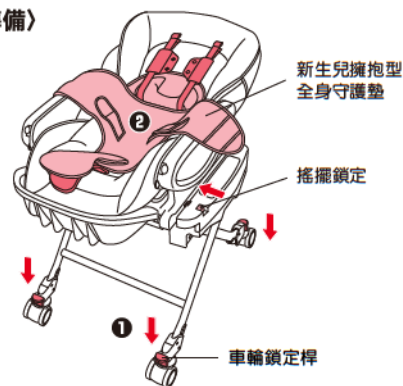

• 請先拆下餐盤再使用。

- ① 確認搖擺鎖（左右）與車輪鎖（前後左右）已鎖定。
- ② 解開立體式股帶、安全腰帶、安全肩帶的固定扣，打開新生兒擁抱型全身守護墊雙翼部位的魔鬼氈並往外側攤開。

〈讓寶寶乘坐時〉

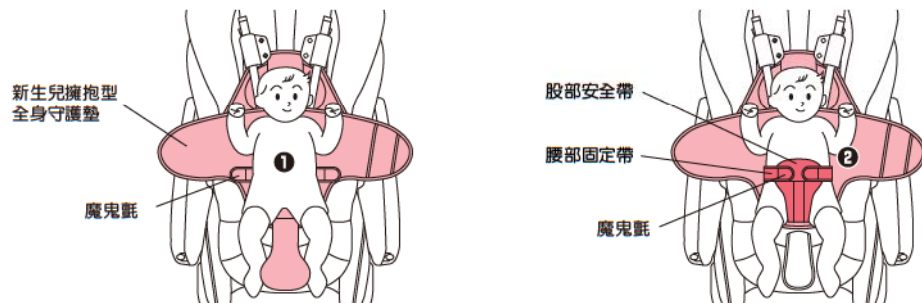

① 寶寶乘坐時，新生兒擁抱型全身守護墊頭部的突出部分需位於寶寶頸部後方。

② 將股部安全帶置於寶寶的腹部，黏上左右兩側腰部固定帶的魔鬼氈。

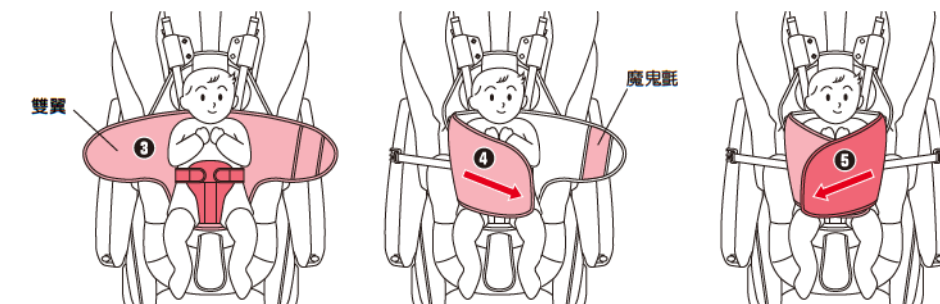

③ 將孩童的雙臂置於胸前。

④ 由左側裹住寶寶的手臂。

⑤ 黏上右側魔鬼氈。



- 如右圖所示，可以將孩童的雙手置於胸前，或讓其雙手伸直。
- 月齡較小的孩童，無法靠自己的意思控制手部動作，有可能會被自己手部的反射動作嚇到而哭泣，因此建議可稍加施力將其確實包裹。
- 請稍加施力確實將雙翼包裹。當孩童月齡較大時，會想活動手部或將手置於嘴邊，此時可保持手部自然的位置直接包上，但請務必將手臂置於雙翼的內側。

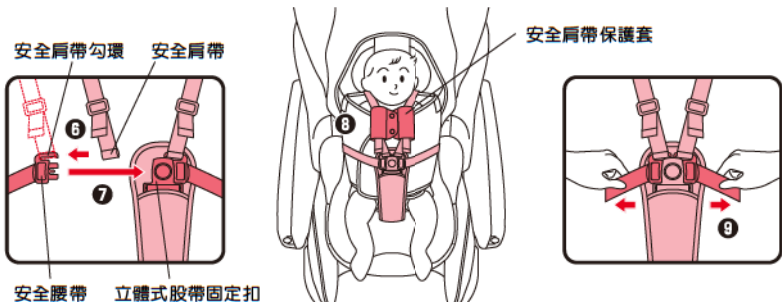
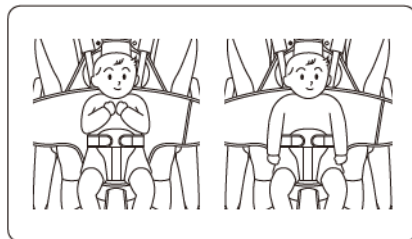

- 將安全肩帶勾住安全肩帶勾環內。
- 將安全腰帶插入立體式股帶固定扣中。
- 扣上安全肩帶保護套的固定扣。
- 拉緊左右兩邊的安全腰帶，並確認安全腰帶不會鬆脫。
※請配合孩童的體型與姿勢，調整安全腰帶、安全肩帶、立體式股帶的長度。(請參閱P10)



- 包覆雙翼時，需注意避免左右重疊部分遮蓋寶寶的口部。否則可能會導致孩童窒息。
- 使用時請注意寶寶的狀態和身體狀況。否則可能導致寶寶摔落或發生意外事故。

〈不使用新生兒擁抱型全身守護墊時〉

- 新生兒擁抱型保護墊適用於任何季節，但請依據氣溫及孩童狀況調整使用。

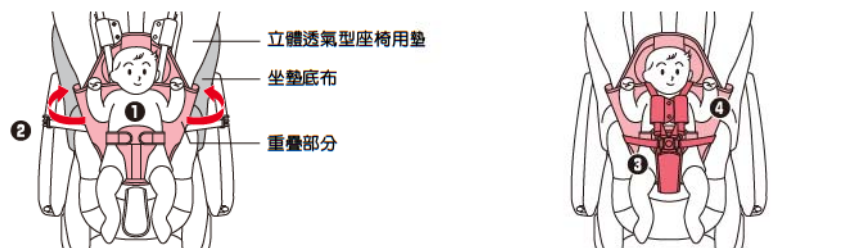

- 進行P18〈寶寶乘坐時〉1①②的步驟。
- 將左右重疊部分放入坐墊底布與立體透氣型座椅用墊之間。
- 扣上安全肩帶、安全腰帶、立體式股帶。
- 扣上安全肩帶保護墊的固定扣。

〈以新生兒擁抱型全身守護墊將熟睡的寶寶移動時〉



- 確認搖擺鎖（左右）與車輪鎖（前後左右）已鎖定。



- 移動熟睡的寶寶時，請務必鎖上產品本體的搖擺鎖與車輪鎖。否則可能導致寶寶摔落或發生意外事故。

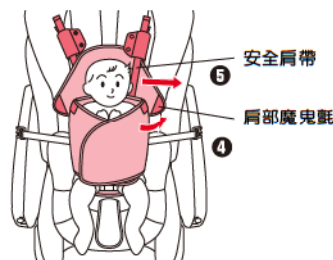

- 打開新生兒擁抱型全身守護墊的肩部魔鬼氈（左右）。
- 將安全肩帶橫向抽出。

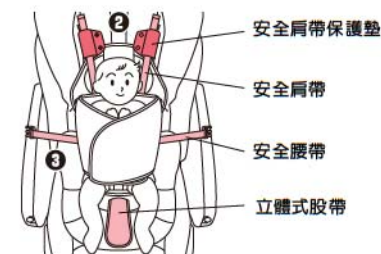

- 解開安全肩帶保護墊的固定扣。
- 按下股帶固定扣的按鈕，解開安全腰帶與安全肩帶。

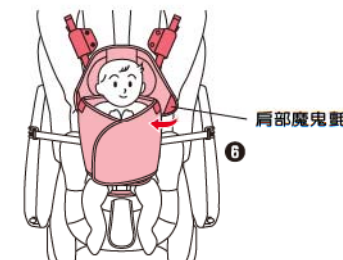

- 黏上新生兒擁抱型全身守護墊的肩部魔鬼氈（左右）。

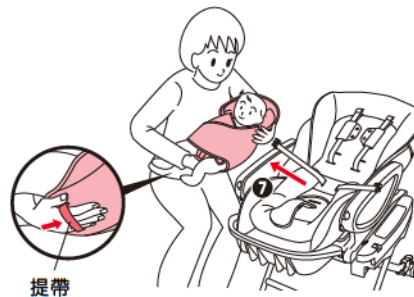

- 將一隻手伸入新生兒擁抱型全身守護墊的股部提帶內，另一隻手支撐住寶寶的頭部與頸部，將寶寶由主體抱起並移動至床舖或棉被裡。



- 以新生兒擁抱型全身守護墊移動熟睡的寶寶時，請務必將手伸入股部提帶支撐，另一隻手則抱住寶寶，再移動至床舖或棉被裡。否則可能導致寶寶摔落或發生意外事故。
- 抱起熟睡的寶寶時，請務必先固定新生兒擁抱型全身守護墊的股部安全帶與左右重疊部分。否則可能導致寶寶摔落或發生意外事故。
- 以新生兒擁抱型全身守護墊移動熟睡的寶寶時，請勿抱著寶寶奔跑、跳躍或採取前傾等不自然的姿勢。否則可能導致寶寶摔落或發生意外事故。
- 新生兒擁抱型全身守護墊請勿和本產品、床舖或棉被以外的產品搭配使用。否則可能導致寶寶摔落或發生意外事故。

新生兒擁抱型全身守護墊的使用方法

〈以新生兒擁抱型全身守護墊讓寶寶乘坐時〉



- 1 確認搖擺鎖（左右）與車輪鎖（前後左右）已鎖定。
- 2 將安全肩帶、安全腰帶、立體式股帶往外側攤開。

- 3 將一隻手伸入新生兒擁抱型全身守護墊的股部提帶內，另一隻手支撐住寶寶的頭部與頸部，將寶寶抱起並讓其乘坐至主體。

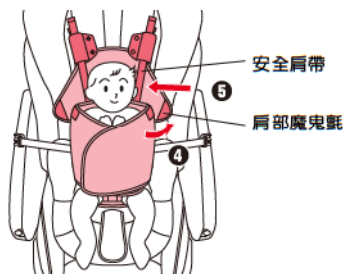

- 4 打開新生兒擁抱型全身守護墊的肩部魔鬼氈（左右）。
- 5 將安全肩帶插入新生兒擁抱型全身守護墊肩部的縫隙內，對準寶寶的肩部位置。

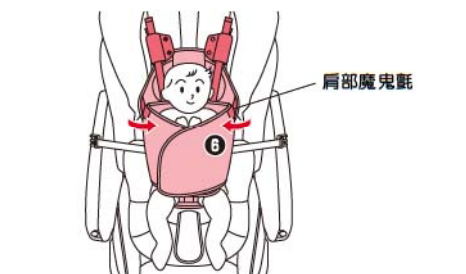

- 6 黏上新生兒擁抱型全身守護墊的肩部魔鬼氈（左右）。

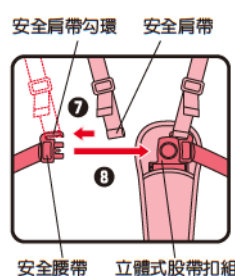

- 7 將安全肩帶勾住安全肩帶勾環內。
- 8 將安全腰帶插入立體式股帶固定扣中。
- 9 扣上安全肩帶保護套的固定扣。

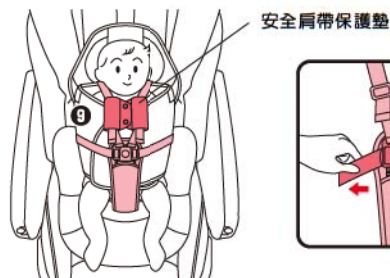

- 10 拉緊左右兩邊的安全腰帶，並確認安全腰帶不會鬆脫。
※請配合孩童的體型與姿勢，調整安全腰帶、安全肩帶、立體式股帶的長度。
（請參閱P16）

搖擺功能的使用方法



- 請勿在傾斜或有高低落差的地方使用。
- 請勿在非搖擺的位置搖擺。
- 不搖擺時，請勿解除搖擺鎖定。
- 手動搖擺時，請勿前後搖到底。如果前後搖到底，恐有對寶寶造成衝擊之虞。
- 搖擺中，請注意手、手指、衣物等不要被主體等部位夾到。

〈手動搖擺／電動搖擺的共通操作方式〉

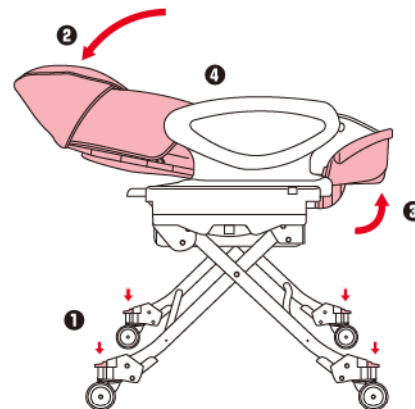

- 1 鎖定4個前輪。（請參閱P15）
- 2 將靠背調整至最平坦的角度（適合搖擺位置）。（請參閱P13）
- 3 將腳踏板往上扳。（請參閱P13）
- 4 讓寶寶躺在上面，並且正確地扣上安全帶。（請參閱P15）



- 5 解除搖擺鎖定。（左右）

〈使用手動搖擺時〉

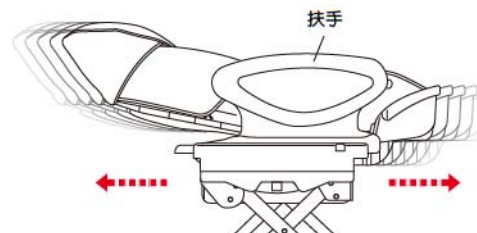

- 6 用手慢慢地推，在前後均還沒到底的範圍內搖擺。



建議 建議握住扶手部位搖擺。

搖擺功能的使用方法

〈使用電動搖擺時〉

- 包含衣物在內，電動搖擺之承重限制為總承重8kg以下。



- 請勿在傾斜或有高低落差的地方使用。
- 請勿在如下的場所使用。
浴室等高濕氣的場所、曝露於風雨下之場所、灰塵多的場所、高磁氣或發生振動之場所、大量油脂飛散之場所。
- 請注意勿讓寶寶舔咬或拉扯電源線。此外，不使用時，請將電源線保管在寶寶無法伸手觸及的地方。
- 請勿在非搖擺的位置搖擺。
- 當感覺寶寶有異狀時，請立即停止搖擺。
- 不搖擺時，請勿解除搖擺鎖定。
- 搖擺中，請注意手、手指、衣物等不要被主體等部位夾到。

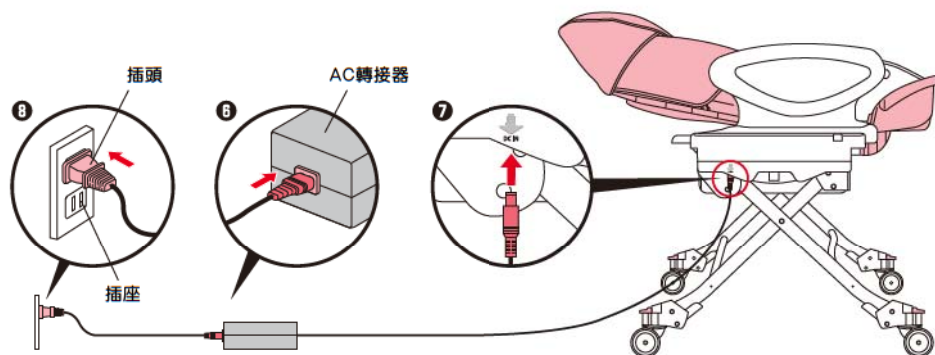

步驟①~⑤請參閱P22〈手動搖擺／電動搖擺的共通操作方式〉。

- 將電源線插入AC轉接器。
- 將接頭插入主體。
- 將插頭插入插座。



- 搖擺過強的時候，若是位在易於滑動的地板，主體可能會前後移動。這種情況下，請將搖擺調節鈕往「減」的方向調整。
- 如果在地毯或榻榻米等柔軟的地面上使用電動搖擺功能，將可能使車體不穩定，恐有無法正常動作之虞。請在不地板之類的硬地板上使用。



- 請勿讓總重量8kg以上（包含衣物在內）之寶寶使用。否則可能引起故障。
- 使用電動搖擺時，請務必在寶寶躺好之後，再按下搖擺鈕。否則可能無法正確地感應寶寶的體重，恐有無法正確搖擺之虞。

操作面板的使用方法

- 使用電動搖擺之際，請先仔細閱讀P23「使用電動搖擺時」的內容，然後再開始操作。
- 搖擺起始約5秒，感應器即可感應乘坐寶寶的體重，因此先從小搖擺開始。此外，此搖擺起始時間，無法變更搖擺速度。

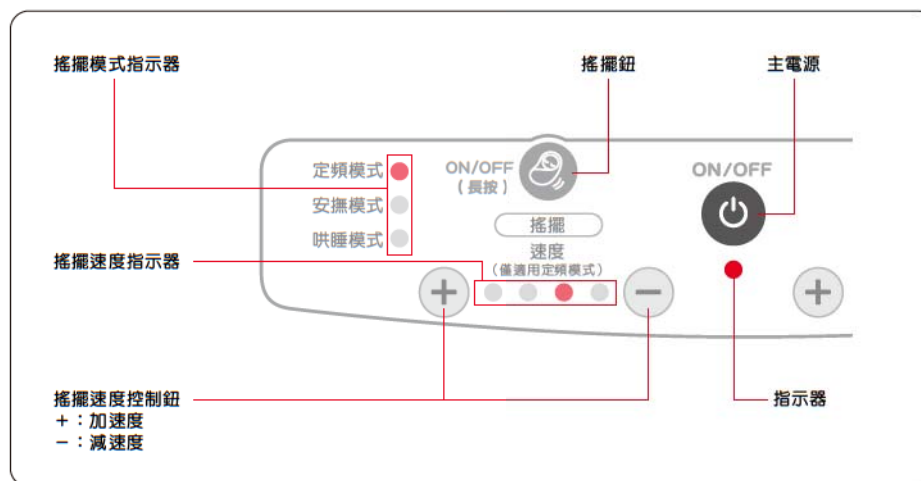

〈定頻模式的使用方式〉

- 長按主電源 ，開啟為ON。開關下方的指示器亮起。
- 按壓搖擺鈕 .
- 搖擺模式指示器之「定頻模式」閃爍，開始搖擺。



- 若車體傾斜，搖擺功能若被異物勾住而無法正常開始搖擺時，搖擺模式指示器即「閃爍」，顯示「錯誤」。

〈出現錯誤的例子〉	〈已出現錯誤時〉
· 車體未置於水平的場所。	· 請在沒有高低落差的水平地面上使用。
· 未解除搖擺鎖定。	· 請解除搖擺鎖定。
· 因為夾住某些異物等因素而處於無法搖擺的狀態。	· 請確認沒有夾住任何異物。
· 連寶寶的衣物在內，搖擺的承重超過8kg以上。	· 承受的重量，請控制連寶寶的衣物在內，不超過8kg。

- 慢慢地開始搖擺後，請按壓搖擺速度控制鈕的 鈕，調整速度。
 - 速度有4段調節。使用定頻模式最快搖擺速度時，時間設定成每1次10分鐘即自動停止，其他各種速度皆設定成每1次15分鐘即自動停止。
 - 按壓搖擺鈕 之後，在一開始使用時，從定頻模式最慢的速度開始搖擺。
 - 搖擺速度指示器上，顯示速度。

操作面板的使用方法

〈安撫模式／哄睡模式的使用方式〉 本產品內建兩種搖擺程序。

- 1 按壓主電源 ，開啟為ON。開關下方的指示器亮起。
- 2 按壓搖擺鈕 。
- 3 搖擺模式指示器之「定頻模式」閃爍，開始搖擺。

· 若車體傾斜，搖擺功能若被異物勾住而無法正常開始搖擺時，搖擺模式指示器即「閃爍」，顯示「錯誤」。

顯示「錯誤」時，請確認P24「已出現錯誤時」的項目。

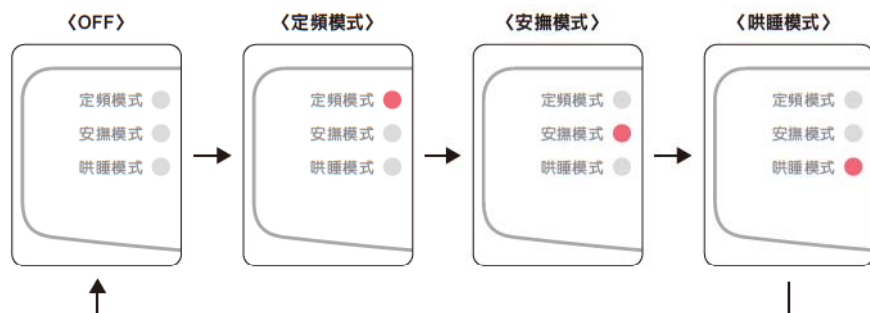

- 4 開始搖擺後，請按壓搖擺鈕 ，選擇「安撫模式」「哄睡模式」。

· 每按1次搖擺鈕 ，即重複「定頻模式」→「安撫模式」→「哄睡模式」→「OFF（停止）」





- 「安撫模式」是以安撫寶寶為目的。前半段從略快的搖擺開始，然後再慢慢地變成慢速的搖擺。
- 「哄睡模式」是以哄寶寶睡覺為目的。前半段開始是略慢的搖擺，之後漸漸降低成緩和的搖擺速度。
- 安撫模式／哄睡模式是結合數種搖擺速度而成的模式，無法維持固定的搖擺速度。（由於寶寶有個別差異，或當下的身體情況有所不同，所以請視寶寶的狀態來選擇喜好的模式。此外，未必一定能達到預期效果。）
- 各種模式設定成每1次15分鐘即自動停止，倘若在搖擺的途中切換模式，則從切換的時間點開始，15分鐘以內自動停止。

〈電動搖擺的停止方法〉

- 1 長按搖擺鈕  約1秒以上，或按壓主電源 。
- 2 停止搖擺，請確認指示器的顯示已消失。



· 電動搖擺使用中，請勿讓寶寶下來。在感應器的作用下，搖擺速度將因而變快，因恐使得家長失去平衡，並且引發本產品撞到周圍的人等意外事故之虞。

· 若按壓搖擺鈕 ，停止搖擺後，再按一次搖擺鈕  時，將從定頻模式開始。

音樂功能的使用方法

- 共有8首音樂。
- 可以單獨使用音樂，亦可和搖擺功能一起使用。

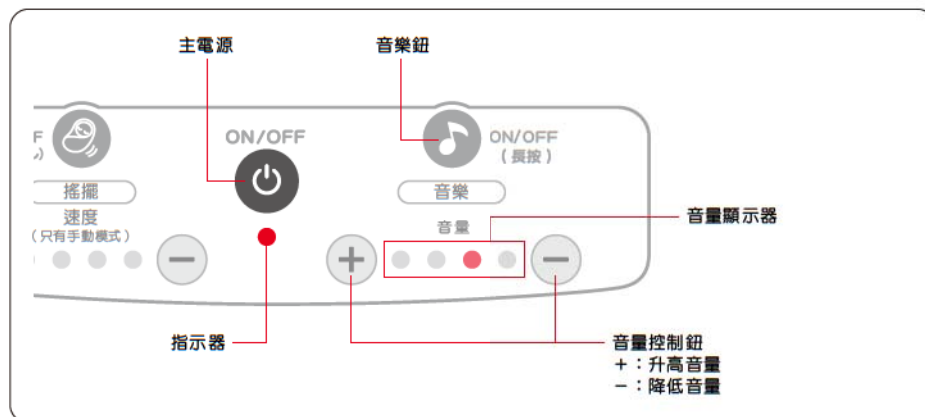





〈曲目〉







- 第1首 布拉姆斯搖籃曲
- 第2首 巴哈小步舞曲
- 第3首 莫札特搖籃曲
- 第4首 小星星
- 第5首 布拉姆斯華爾滋
- 第6首 夜想曲
- 第7首 莫札特鋼琴奏鳴曲
- 第8首 蕭伯特搖籃曲
- OFF 停止

(音樂是編曲過的音樂盒樂聲)

- 每按1次音樂鈕  即進行切換。從第8首開始，按1次音樂鈕  即變成「OFF」。

- 1 按壓主電源 ，開啟為ON。開關下方的指示器亮起。
- 2 按壓音樂鈕 。
- 3 音量顯示器亮起，音樂開始播放。
- 4 按壓音量控制鈕  ，調整音量。音量有4段調節。音量顯示器顯示音量。按壓音樂鈕 ，一開始使用時，從最小的音量開始。
- 5 音樂從第1首開始依序播放。第8首結束時，回到第1首。若和電動搖擺一起使用時，電動搖擺結束的同時，音樂也一起停止。

〈音樂的停止方法〉

- 1 長按音樂鈕  約1秒以上，或按壓主電源 。
- 2 音樂停止，請確認指示器的顯示已消失。
 - 按壓音樂鈕 ，停止音樂，再按1次音樂鈕  時，以最小音量從前一次結束時的同一首曲子開始播放。
 - 按壓主電源 ，停止音樂，再按1次主電源 、音樂鈕  時，以最小音量從第1首曲子開始播放。

如何讓寶寶感到更加的舒適

〈多用途睡眠遮罩的安裝方式〉· 多用途睡眠遮罩若不加遮光篷時，亦可單獨使用。
· 請先拆下餐盤再使用。



· 椅背未調整成平躺搖床時，請勿使用多用途睡眠遮罩。



① 確認搖擺鎖（左右）與車輪鎖（前後左右）已鎖定。

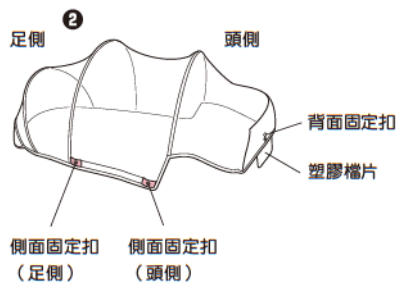

② 將多用途睡眠遮罩攤開，使側面固定扣位於外側。

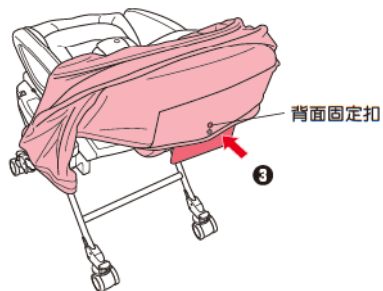

③ 於靠背背面扣上多用途睡眠遮罩的背面固定扣。

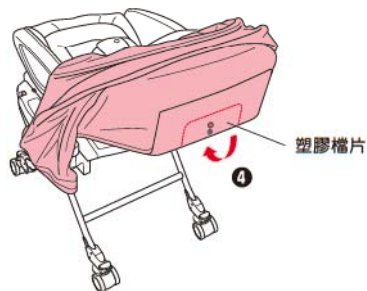

④ 將塑膠檔片插入立體透氣型座椅用墊的內側。

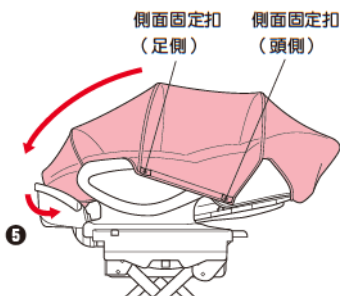

⑤ 將多用途睡眠遮罩的前端覆蓋至立體透氣型座椅用墊的足側。

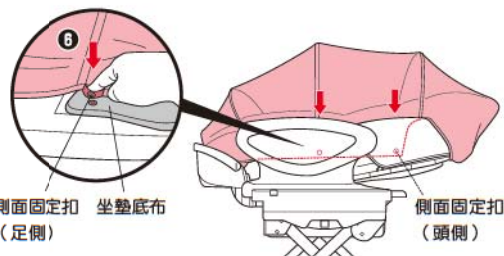

⑥ 於坐墊底布扣上多用途睡眠遮罩的足側固定扣與頭側固定扣。（左右4處）



⑦ 將多用途睡眠遮罩放入立體透氣型座椅用墊底下並加以調整，避免蚊蟲進入。



· 安裝時，請注意避免讓蚊蟲進入多用途睡眠遮罩內。
· 使用多用途睡眠遮罩時，無法使用餐盤。

〈將寶寶抱離時〉

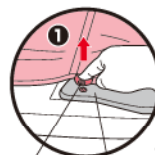

① 解開坐墊底布上的多用途睡眠遮罩足側固定扣。（左右）

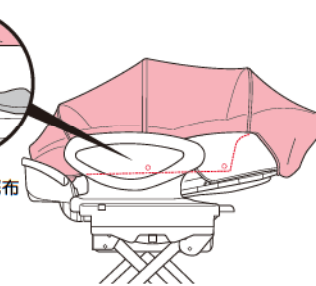

② 從立體透氣型座椅用墊的足側掀開多用途睡眠遮罩前端，將寶寶抱離床椅。

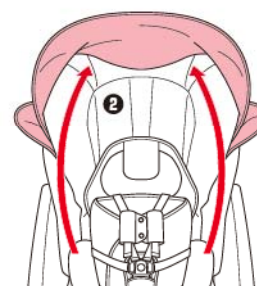

· 在寶寶已乘坐的狀態下安裝多用途睡眠遮罩以及將寶寶抱離床椅時，請留意勿讓多用途睡眠遮罩蓋住寶寶臉部。
· 使用多用途睡眠遮罩時，請勿解開足側固定扣與頭側固定扣。

〈多用途睡眠遮罩的拆卸方式〉

· 請將安裝多用途睡眠遮罩時的步驟倒過來進行。



· 拆下的多用途睡眠遮罩請保管於寶寶無法取得之處。



- 打開或收起遮光篷時，請勿在寶寶能夠接觸到的範圍內進行。否則可動部位可能會夾到寶寶的手指或手。
- 椅背未調整成平躺搖床時，請勿使用遮光篷。

〈遮光篷的安裝方式〉 · 遮光篷若不加多用途睡眠遮罩時，亦可單獨使用。

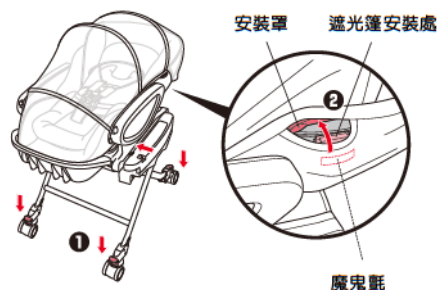

- 1 確認搖擺鎖（左右）與車輪鎖（前後左右）已鎖定。
- 2 打開靠背側面的安裝罩魔鬼氈，往內側折入至露出遮光篷安裝處。

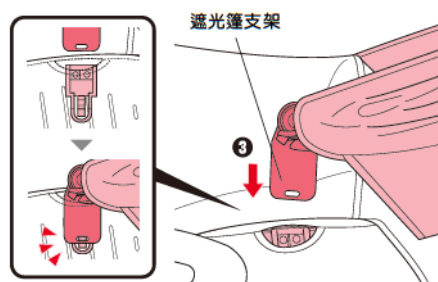

- 3 將遮光篷支架插入至鎖定為止。（左右）

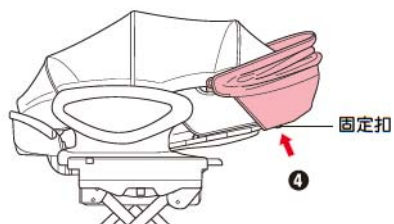

- 4 扣上遮光篷與頭枕後側的固定扣。

〈遮光篷的打開方式〉

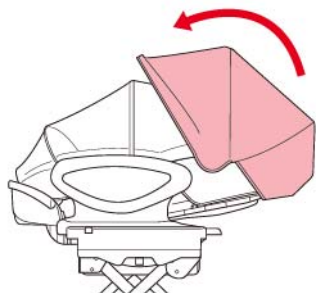

- 將遮光篷往前展開。
- 請依喜好自由調整角度。

〈遮光篷的收折方式〉

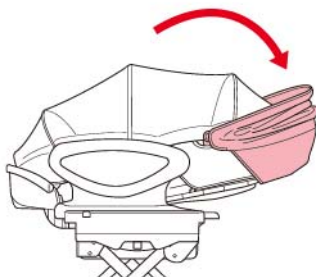

- 收起遮光篷。

〈將寶寶抱離時〉

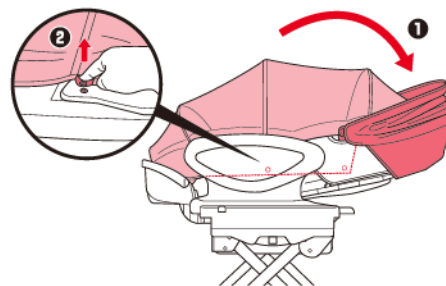

- 1 收起遮光篷。
- 2 解開坐墊底布上的多用途睡眠遮罩側面固定扣。（左右4處）

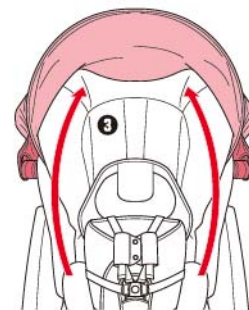

- 3 從立體透氣型座椅用墊的足側掀開多用途睡眠遮罩前端，將寶寶抱離床椅。



- 在寶寶已乘坐的狀態下安裝多用途睡眠遮罩以及將寶寶抱離床椅時，請留意勿讓多用途睡眠遮罩蓋住寶寶臉部。

〈遮光篷的拆卸方法〉

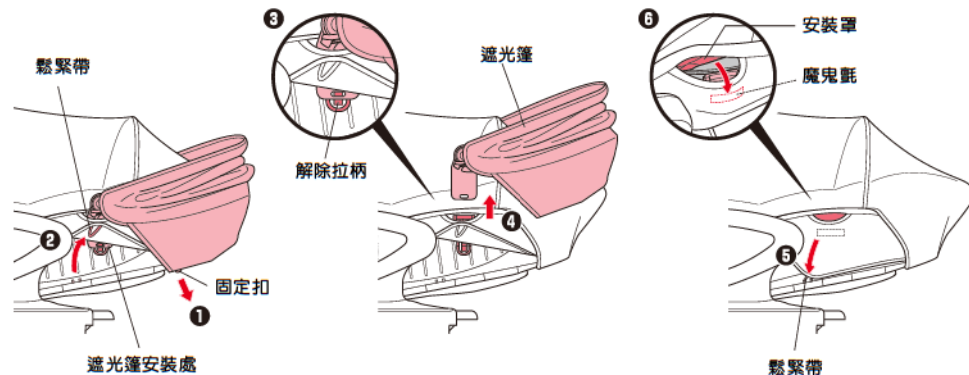

- 1 解開遮光篷的固定扣。
- 2 拆下靠背背面的鬆緊帶，掀起立體透氣型座椅用墊至露出遮光篷安裝處。
- 3 按住遮光篷安裝處的解除桿。
- 4 同時拔起遮光篷。
- 5 固定靠背背面的鬆緊帶。（請參閱P3 ③）
- 6 黏上靠背側面的安裝罩魔鬼氈。



- 拆下的遮光篷請保管於寶寶無法取得之處。

〈新生兒擁抱型全身守護墊・U型安穩護腳墊的拆卸方法〉

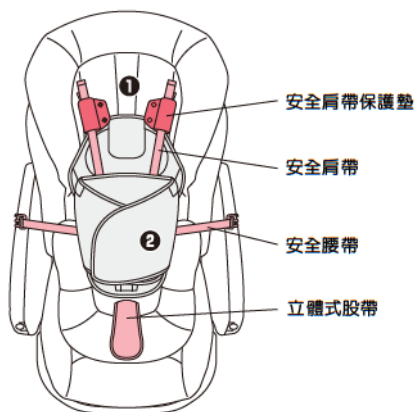

- 1 解開安全肩帶保護墊的固定扣。
- 2 按下股帶固定扣的按鈕，解開安全腰帶與安全肩帶。

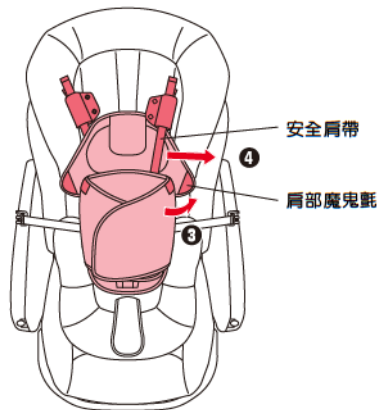

- 3 打開新生兒擁抱型全身守護墊的肩部魔鬼氈（左右）。
- 4 將安全肩帶橫向抽出。



- 5 取下新生兒擁抱型全身守護墊。

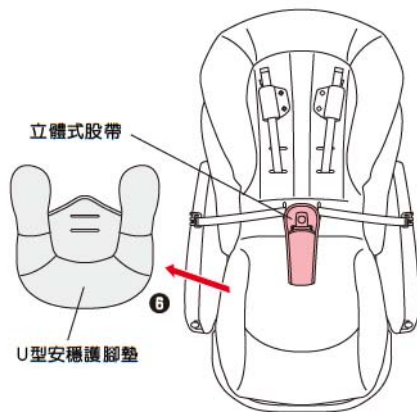

- 6 抽出立體式股帶，取下U型安穩護腳墊。

〈立體透氣型座椅用墊・坐墊底布的拆卸方法〉

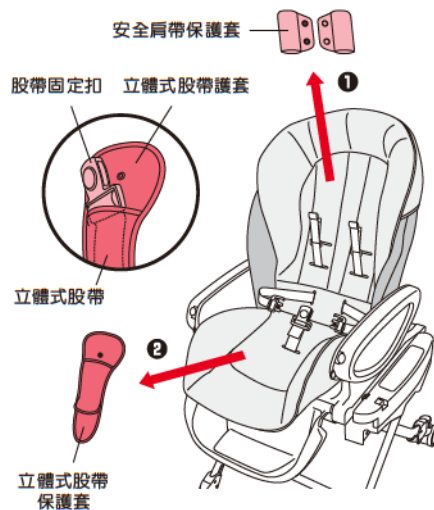

- 1 解開安全肩帶與安全腰帶。
- 2 解開安全肩帶保護套與立體式股帶護套的扣子，並將其拔下。

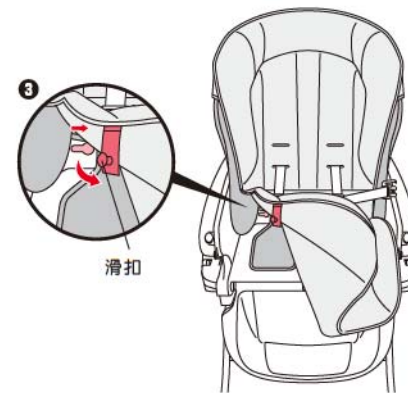

- 3 將座面底下的滑扣向內側移動，然後抽出。（左右）

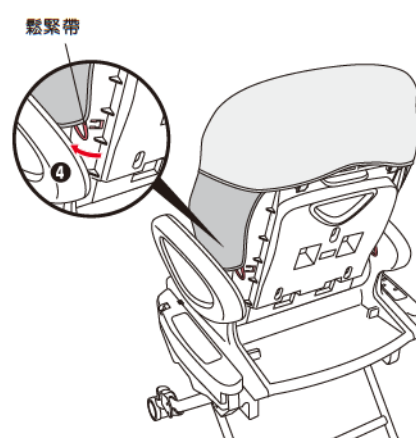

- 4 拆下靠背背面的鬆緊帶。（左右）

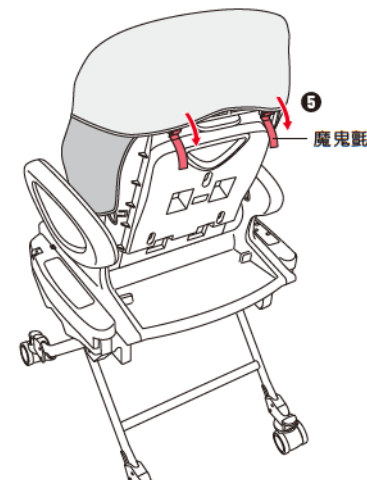

- 5 拉開靠背背面的魔鬼氈。（左右）

縫製品的拆卸方法

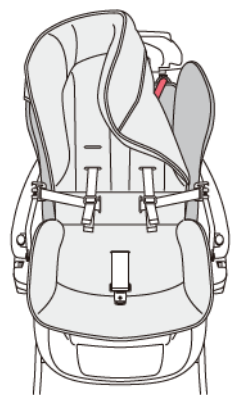

<靠背背面>

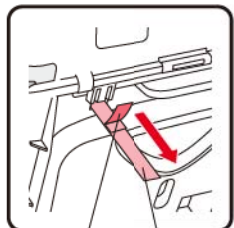

折返部位 魔鬼氈

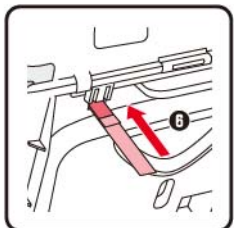

- ⑥ 掀起立體透氣型座椅用墊的頂部，拉開靠背背面的魔鬼氈，將折返部位瞄準孔位，向前方抽出。（左右）



立體透氣型
座椅用墊

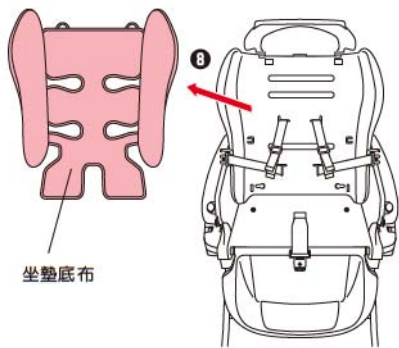

坐墊底布

- ⑦ 抽出安全肩帶、安全腰帶、立體式股帶，拆下立體透氣型座椅用墊。

- ⑧ 抽出安全肩帶、安全腰帶，拆下坐墊底布。

安全肩帶、安全腰帶的拆卸方法

<安全肩帶的拆卸方法>

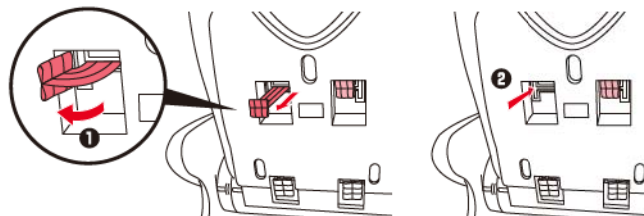

- ① 將靠背背面的安全肩帶拉出，T字部分對準穿孔。
- ② 將安全肩帶往前拉出。

<安全腰帶的拆卸方法>

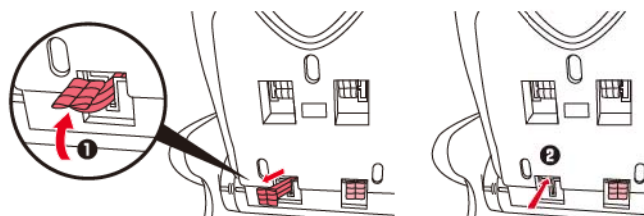

- ① 將靠背背面的安全腰帶拉出，T字部分對準穿孔。
- ② 將安全腰帶往前拉出。

安全肩帶、安全腰帶的安裝方法

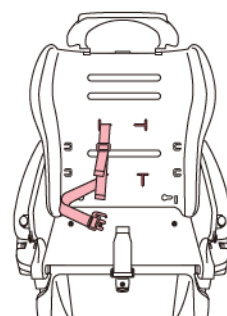

- ① 將安全肩帶、安全腰帶安裝到主體上的時候，先從主體正面對準T字形部位，然後插入。
- ② 從靠背背面拉出安全肩帶、安全腰帶。
- ③ 將安全肩帶、安全腰帶的T字部位轉成橫向，使安全帶無法拉出。

<警告標籤>

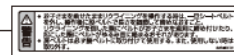

○安全肩帶、安全腰帶有左右之分。面對安全帶的時候，右邊的安全肩帶、安全腰帶上，標示有上面的警告標籤。安裝時，請將警告標籤朝外。



○請勿在已取下坐墊底布及立體透氣型座椅用墊的狀態下，讓寶寶乘坐使用。

〈坐墊底布的安裝方法〉

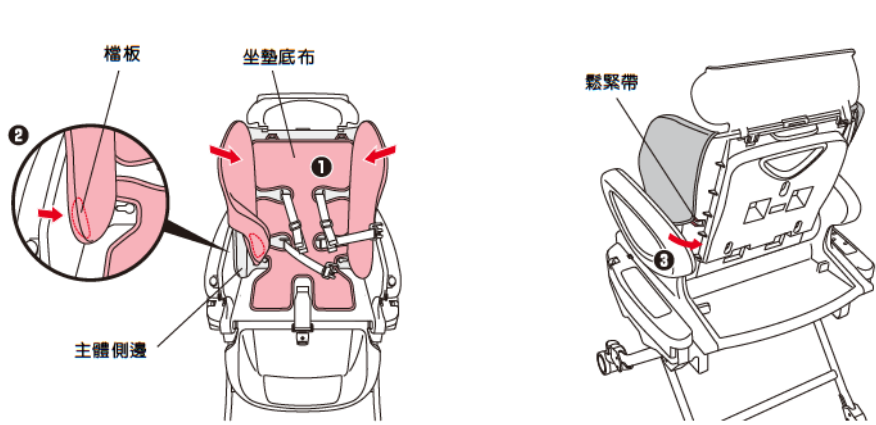

- ① 將可調式椅背往後倒下，將坐墊底布圍在頭枕的後面，套住主體側邊。（左右）
- ② 將檔板插進主體側邊。（左右）
- ③ 將鬆緊帶勾在靠背背面溝槽處。（左右）

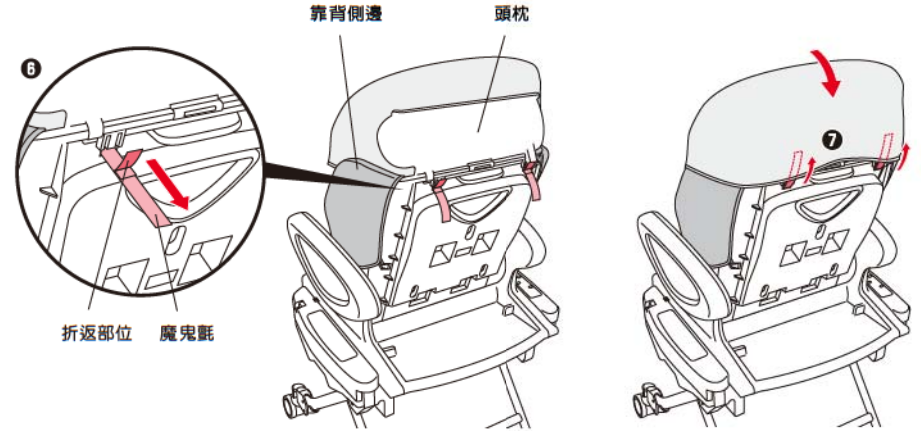

- ⑥ 從靠背背面拉出魔鬼氈。（左右）
※請確認折返部分已往外拉出，魔鬼氈未鬆脫。
- ⑦ 將立體透氣型座椅用墊套在頭枕上，再黏上魔鬼氈。（左右）

〈立體透氣型座椅用墊的安裝方法〉

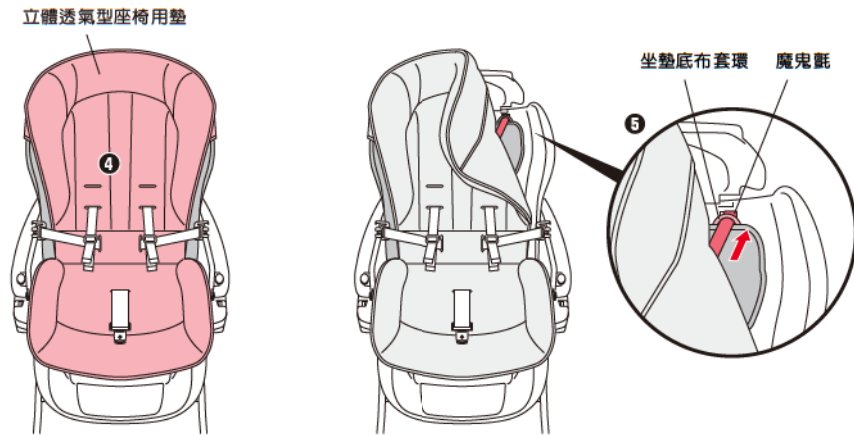

- ④ 將安全肩帶、安全腰帶、立體式股帶穿過立體透氣型座椅用墊的孔位。
- ⑤ 將魔鬼氈穿過坐墊底布的套環，再穿過靠背。（左右）

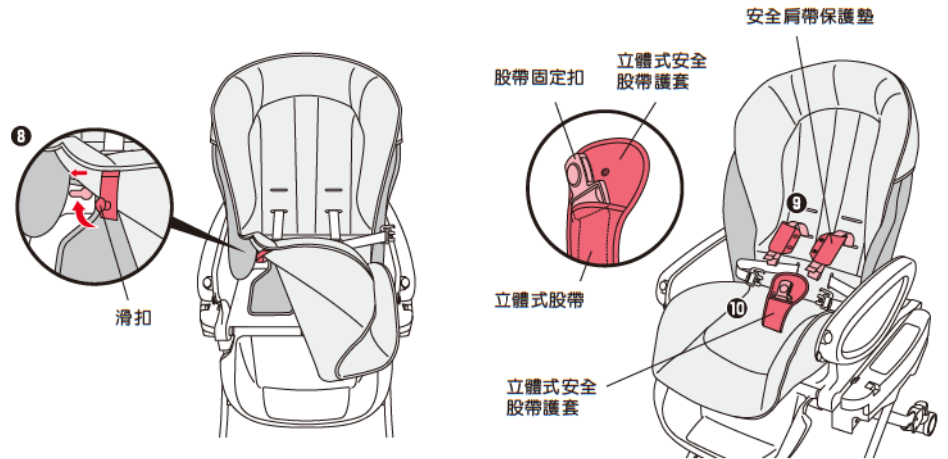

- ⑧ 插入座面的滑扣並向外側移動，以固定滑扣。（左右）
- ⑨ 穿上安全肩帶保護套，扣上固定扣。
- ⑩ 穿上立體式股帶護套，扣上固定扣。

縫製品的安裝方法

〈U型安穩護腳墊・新生兒擁抱型全身守護墊的安裝方法〉

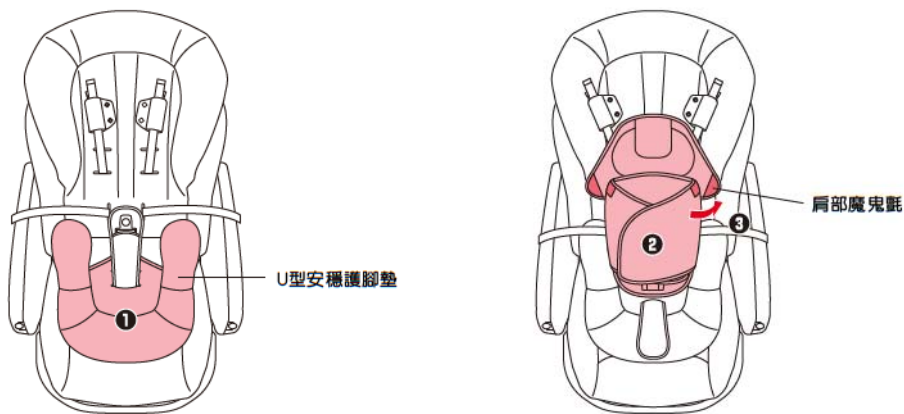

❶ 將立體式股帶穿過導孔，裝上U型安穩護腳墊。

❷ 放上新生兒擁抱型全身守護墊。

❸ 打開新生兒擁抱型全身守護墊的肩部魔鬼氈。（左右）

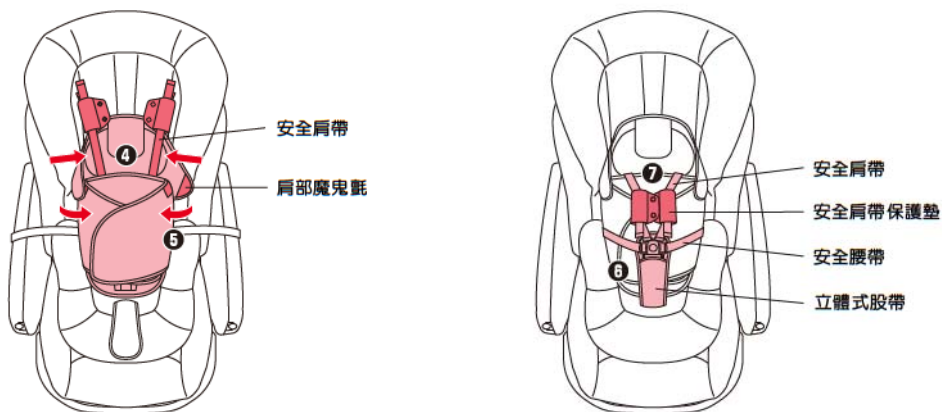

❹ 將安全肩帶插入新生兒擁抱型全身守護墊的肩部縫隙內。（左右）

❺ 黏上新生兒擁抱型全身守護墊的肩部魔鬼氈。（左右）

❻ 將安全肩帶勾住安全肩帶勾，安全腰帶插入股帶固定扣內。（請參閱P15）

❼ 扣上安全肩帶保護墊的固定扣。

日常的保養

縫製品的清洗方法

立體透氣型座椅用墊、坐墊底布、安全肩帶保護墊、立體式股帶保護墊、新生兒擁抱型全身守護墊及U型安穩護腳墊之清洗事宜：

（※請放入洗衣袋中，洗衣機水溫設定40度以下，並以低速弱洗程序清洗。）



※使用洗衣袋時禁止扭曲或變形。



注意

- ・在屋外曬縫製品時，請攤平晾在陰涼處。
- ・清洗新生兒擁抱型全身守護墊時，請務必將魔鬼氈黏上。

※寶寶很容易流汗，因此請儘量保持座墊清潔。

多用途睡眠遮罩之清洗事宜：



※禁止扭曲或變形。

遮光篷、安全肩帶、安全腰帶、立體式股帶之清洗事宜：

・請勿整件放入洗衣機內洗滌，請依照以下原則清洗。

●水溶性的污垢（果汁、唾液、尿液等等）

將毛巾浸泡在40℃左右的熱水裡，輕輕擰乾後，將髒污部位充分擦拭乾淨。接著再用乾毛巾等充分吸乾水分後，置於陰涼處晾乾。

●非水溶性的污垢（牛奶、油脂、美乃滋等等）

將中性清潔劑溶解於40℃左右的熱水裡，用毛巾浸濕，然後將髒污部位充分擦拭乾淨。

接著再將毛巾浸在冷水或溫水裡，將中性清潔劑擦乾淨，然後用乾毛巾等充分吸乾水分後，置於陰涼處晾乾。

車體的保養

〈車輪塑膠的保養〉

・請用擰乾的濕毛巾將髒污擦拭乾淨。髒污特別嚴重時，則用水稀釋過的中性清潔劑擦拭，然後再用乾布擦過。



注意

- ・請勿使用稀釋劑、汽油等揮發性溶劑。

〈金屬、管子類的保養〉

・框架附著灰塵等時，請勿置之不理，務必擦拭乾淨。擦拭時，請使用充分擰乾的濕毛巾。



注意

- ・請使用中性的清潔劑原液保養，勿使用稀釋劑、汽油等揮發性溶劑。

〈車輪的保養〉

・請用擰乾的濕毛巾將髒污擦拭乾淨。髒污特別嚴重時，則用水稀釋過的中性清潔劑擦拭，然後再用乾布擦過。



注意

- ・請勿使用稀釋劑、汽油等揮發性溶劑。
- ・車輪的髒污特別嚴重時，可能會發生打滑的現象。

〈螺絲、螺帽類的保養〉

・請動於檢查螺絲、螺帽類是否鬆動，若有鬆動之情況時，請將之鎖緊。



注意

- ・若發生或發現破損、異常時，請勿繼續使用，並且務必接受本公司服務人員之檢查及維修。

覺得故障嗎？送修前先確認

· 倘若採取以下的方法卻仍無法解決問題時，請與本公司維修中心聯絡。（請參閱封底）

〈使用中發現問題時〉

問題	處理方法
電動搖擺無作用	<ul style="list-style-type: none"> · 請確認電源線與AC轉接器、接頭和主體、電源插頭和插座之連接情況。（請參閱P23） · 請確認搖擺鎖定是否已解除。（請參閱P22） · 如果移動寶寶，感應器可能無法正確地感應寶寶的體重。請重新讓寶寶坐好。（請參閱P15） · 請確認包含衣物在內的總重量在8kg以內。（請參閱P2） · 感應器可能因為溫度變化發生結露而無法運作。請在使用的房間內放置2個小時左右，然後再次啟動。 · 長時間使用電動搖擺後，為了安全，搖擺將會停止（操作面板的定頻模式、安撫模式、哄睡模式的指示器同時閃爍）。請按壓操作面板上的主電源鈕，切斷電源，在使用的房間內放置1個小時左右，然後再次啟動。
搖擺不順暢	<ul style="list-style-type: none"> · 請將主體置於沒有高低落差的水平地板上。 · 當寶寶沒有坐在適當的位置時，座面可能翹起而無法正常地搖擺。請將寶寶的股間對齊立體式股帶的位置。（請參閱P15）
沒有音樂	<ul style="list-style-type: none"> · 確認電源是否開啟。（請參閱P26） · 可能因為環境的條件而聽不清楚。請調高音量確認看看。（請參閱P26）
搖擺中，主體移動	<ul style="list-style-type: none"> · 請確認車輪已鎖定。（請參閱P15） · 請用沾有稀釋中性清潔劑的布，擦拭車輪外周圍的髒污。（請參閱P38）

產品規格

- 轉接器
額定電壓（接頭）.....AC100V~240V
額定頻率.....50/60Hz
額定消耗電力（最大）.....36W

保管

- 請將本產品放入大型塑膠袋中，並放置於無日光直射的陰涼處收納保管。
- 夏季時請避免放置於高溫處保管。



· 請勿置於火源附近、勿在大熱天下放置於高溫車內。恐易使塑膠零件變形、無法維持性能。

報廢

- 請依照各區域的廢棄物處理方式處理。
- 為維護地球環境，請勿隨意放置丟棄。

〈保固事宜〉

○於品質保證期間內（自購買日起1年內），由於零件短少、加工不良等可歸責於本公司者、依照使用說明書及注意事項而在正常使用狀態下故障者，根據保固規定提供免費修繕服務。自購買日起已超過3年之產品，雖仍受理修理，但產品修理部位以外之品質，則恕不保證。此外，已停產之產品，可能因修理所需零件已無庫存而無法修理。（零件之保有期間為停產後3年期間。即使於3年內，零件之顏色、布料之花樣等方面，亦有可能無法符合您所指定的，敬請見諒。）

〈售後服務事宜〉

○使用中發生故障等情況，或檢查中發現時，需要更換零件或修理時，各部位之固定部位發生鬆動或異音、零件缺損或車輪轉動有異常時，以及感覺到其他異常時，請停止使用，並確認產品名稱、品番、批號（參考下圖）後，向本公司維修中心聯絡。

○聯絡時，請務必告知本產品腳部之品名、品番、批號，以利進行後續處理作業。

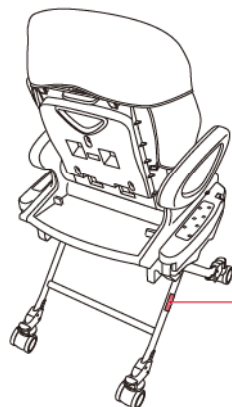

品名、品番、批號

Horizontal dashed lines for writing a memo.

維修服務中心聯絡方式

台灣愛普力卡股份有限公司 維修服務中心
連絡電話：(03) 6561261
服務地址：新竹縣竹北市福興路885號