

- 本產品是一個可以結合嬰兒揹巾和專屬嬰幼兒手推車的多用途攜帶旅行組(Carry Travel System)。
- 嬰兒揹巾需另外購買。

使用說明書／保證書

非常感謝您購買此產品。
此產品適用於出生後1個月～36個月，
體重15公斤以下的嬰幼兒。

※本說明書所敘述的出生後1個月，指的是母親懷孕37周以上，
出生時體重超過2.5公斤以上，出生超過1個月的嬰幼兒。

**使用前請詳細閱讀本說明書並正確地使用。
請勿使用本說明書內容以外的方法操作本產品。
不僅無法充分發揮本產品的功能也十分的危險。
使用後請妥善保存此書。**



目錄

使用前

使用前的注意事項	1
給保護者的建議／SG基準／本說明書的標示	
使用上請注意	2～4
警告／注意	
製品取出時	5
製品特徵	
各部位名稱	6

嬰幼兒手推車的使用方法

嬰幼兒手推車的開啟方法	7
兩對面切換手把的使用方法	9
手動車輪固定器的使用方法	12
車輪煞車器的使用方法	12
按鈕式開放型扶手的開啟方法	13
雙腳支撐架的使用方法	13
置物籃的使用方式	13
守護墊的安裝方法	14
讓嬰幼兒乘坐手推車的方法	15

安全肩帶的高度調節方法	17
無段式平躺角度調整器的使用方法	18
遮陽篷的使用方法	19
嬰幼兒手推車的收折方法	21

縫製品的保養方法

遮陽篷的拆卸方法	23
扶手保護套的拆卸方法	23
多用途攜帶旅行組收納袋的拆卸方法	23
座椅縫製品的拆卸方法	24
座椅縫製品的安裝方法	27

日常簡易保養

日常保養	29
覺得故障嗎？送修前先確認	31
保管方法／廢棄方法	32
品質保證	33
保證書	封底內頁

總公司

アップリカ・チルドレンズプロダクツ合同会社
本社/大阪店 〒542-0082 大阪市中央区島之内1-13-13 TEL0120-415-814
Aprica Children's Products G.K.
1-13-13, Shimanouchi, Chuo-Ku, Osaka, Japan

進口商

台灣愛普力卡股份有限公司

總公司營業部 地址：新竹縣竹北市台元街28號5樓之3
電話：(03)5525688 傳真：(03)5525690
維修服務中心 地址：新竹縣竹北市福興路885號
電話：(03)6561261 傳真：(03)6561267
公司網址：http://www.aprica.com.tw
意見信箱：0800@aprica.com.tw 統一編號：22662003

使用前的注意事項

給保護者的建議

嬰幼兒並非成人的縮小版。

特別是頸部尚未發育完全的新生兒更是如此。

請充分了解嬰幼兒的情況，並小心使用嬰幼兒手推車。

①請隨時注意嬰幼兒的情況，並避免連續使用。

②請避免讓嬰幼兒直接照射到陽光。

因為嬰幼兒手推車內的溫度，比大人的感覺來得高。

③請避開人群多的地方，以避免噪音、粉塵。

④經過不平整的路面，請盡量放慢速度，並且請避開引起震動、衝擊的路段。

⑤本說明書所使用的插圖、組裝等，為求簡單明瞭，並非與實品完全相同。請以實際物品為主。

SG基準





○有顯示SG標章的手推車，表示有按照日本製品安全協會的規定，達到以下各項基準。
(此製品為SG基準A車合格品。)

適用範圍	此嬰幼兒手推車限實寶一人乘坐，提供戶外、購物等一般家庭親子移動上的使用。
車種的形式	A車 出生後一個月* 頸椎尚未發育完全的嬰幼兒，採取平躺姿勢使用的嬰幼兒手推車。
適用年齡	出生後1個月至36個月以內
建議連續使用時間	平躺姿勢：2小時以內 坐立姿勢：1小時以內
平躺角度	150°以上
車輪外徑	115mm以上

*此處所稱出生後1個月，是指懷孕週數37週以上，且出生時之體重滿2.5kg以上，出生後1個月之嬰幼兒。

關於本書的標示

○「警告」、「注意」、「禁止」等符號是預測您未遵守注意事項的情況下，依據危害、損害的嚴重性來作區分。標示所表示的內容十分重要，請您務必遵守。

標示	標示之內容
 警告	使用方法錯誤時，可能會造成人員死亡或重傷等情形。
 注意	使用方法錯誤時，可能會造成人員受傷、使物品損壞等情形。
禁止	標示之意義
	請勿操作本說明書所禁止的行為。
 建議	使用產品時的便利小建議。

使用上請注意

○為避免意外事故發生，使用前請務必詳閱使用說明書，並且正確地使用。



○使用方法錯誤時，可能會造成人員死亡或重傷等情形。

因恐實寶有不慎掉落的危險。

請務必將安全肩帶、安全腰帶以及立體式股帶繫好再使用。

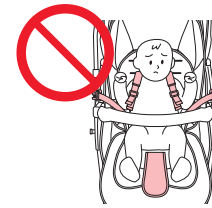

請勿讓實寶站立於嬰幼兒手推車上。



安全腰帶若有鬆脫，因恐實寶站起來並且不慎造成跌倒或掉落等危險發生。

請勿讓實寶離開您的視線。即使繫上安全帶，實寶仍然可能會站起來。請依實寶成長狀態調節安全腰帶。



因恐嬰幼兒手推車的車輪掉落於路面上的溝內，而使得嬰幼兒手推車失去平衡並且不慎造成實寶及使用者受傷等危險發生。

當遇到有格子狀排水溝蓋的道路且必要通過的情況下，請先確認嬰幼兒手推車的車輪寬度是否適合。如果適合，請慢慢且仔細地推行嬰幼兒手推車。



前輪卡住時，請一手握著手把以及一手握著前腳管，提高前車輪。請勿將整台嬰幼兒手推車舉高。



在坡道等地方，嬰幼兒手推車因恐自行滑動、翻覆。

當實寶乘坐時或離座時，請務必將車輪煞車器左右兩邊同時鎖上，並確認嬰幼兒手推車不會滑動。



當實寶乘坐或置放物品時，請勿過度相信煞車器。因路面狀態、構造功能及耐久性等不同，因此煞車器未必能絕對煞住嬰幼兒手推車。



即使鎖上煞車器，也請勿讓實寶離開您的視線範圍，獨留於手推車內。



因恐失去平衡、看不到路面情況，而有導致摔倒之虞。

當實寶乘坐時，請勿直接將嬰幼兒手推車提起懸空。



〈接下一頁〉

警告 使用方法錯誤時，可能會造成人員死亡或重傷等情形。

因恐嬰幼兒手推車翻覆，而使寶寶摔落受傷之虞。

請勿讓兩名寶寶同時乘坐或搭乘於坐墊以外的地方。



請勿在樓梯、手扶梯等有高低落差的地方使用。



雙向手把切換拉柄切換至手推車的「背對寶寶」或「面對寶寶」時，請確認雙向手把切換拉柄已扣上左右卡榫，並將手把上下動一動，確認已扣上卡榫。

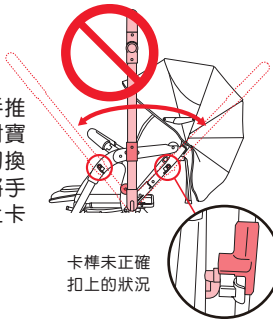

因恐嬰幼兒手推車翻覆，而使寶寶摔落受傷之虞。

當寶寶乘坐時，請勿在置物籃以外的地方放置物品，勿在手把懸吊物品。此外，請勿倚靠在手把上。



因恐寶寶有被安全帶纏繞導致窒息的危險。

安全肩帶及安全腰帶請務必一起使用，並調整到適合寶寶體型的位置。



因恐嬰幼兒手推車收折時，而使寶寶有摔落、夾傷之虞。

使用嬰幼兒手推車前，請確認左右開關鎖扣是否完全扣住。



使用嬰幼兒手推車之前，請務必確認安全控制鎖是否完全扣住。

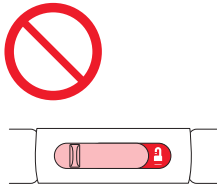

嬰幼兒手推車因恐受到路面影響使得車內的溫度變高，導致寶寶身體受到傷害的危險。

高溫或日照強烈時，請勿長時間使用。



因恐導致嬰幼兒手推車破損、受傷、意外事故等發生。

當使用嬰幼兒手推車時，請勿過度施力。



各可動關節部位因恐有夾傷寶寶手腳、車體撞擊寶寶或使用人等情況發生。

當您折疊收納嬰幼兒手推車時，請勿讓寶寶靠近。



警告 使用方法錯誤時，可能會造成人員死亡或重傷等情形。

因恐導致嬰幼兒手推車破損，使得寶寶或使用人受傷之虞。

- 請勿讓兒童操作嬰幼兒手推車。
- 當寶寶乘坐時，請務必讓寶寶的股間對準立體式股帶的位置。否則因恐使得嬰幼兒手推車往後翻覆之虞。
- 本公司維修人員外，請勿自行分解、安裝或改造。

- 請勿在座椅縫製品拆下的狀態下使用本產品。
- 請勿在猛力撞擊或掉落後使用。
- 請勿當成兒童玩具使用。
- 請勿將本車用於寶寶乘坐之外的任何用途上。

注意 使用方法錯誤時，可能會造成人員受傷、使物品損壞等情形。

- 請務必定期檢查與保養。
- 使用前，請先確認嬰幼兒手推車主體與座椅縫製品已正確安裝完成。
- 請適時替可動關節部位上油，並務必使用塑膠製用的潤滑油。
- 長時間未使用的嬰幼兒手推車時，請務必進行檢查或保養後再使用。
- 即使是空車，也請勿將嬰幼兒手推車放置於斜坡上或鄰近車道的人行道等危險場所。
- 請勿在螺絲或螺帽鬆動的狀態下使用。
- 請勿將兩輛手推車併在一起使用。
- 請勿將前輪呈高舉狀態行走。因恐造成後部框架彎曲變形或斷裂。
- 當寶寶乘坐於嬰幼兒手推車並且在行進中時，為了寶寶的安全，請以一般的步行速度行進（時速約4公里左右的速度）。
- 請勿將嬰幼兒手推車推至沙地或泥濘處。（關節轉折處易因沙粒進入導致開關收納困難。）
- 框架處沾染沙粒或泥土時請勿置之不理。（關節滑動處易因沙粒進入導致開關收納困難。）
- 請勿碰觸座椅底部的座椅懸掛吸震系統（彈簧部分），避免造成損壞的情形。
- 嬰幼兒手推車是為了讓寶寶乘坐。為了避免造成損壞，請勿加裝任何市售零件。
- 請勿在置物籃放入重量5kg以上的物品。
- 家長、照護者請勿倚靠在嬰幼兒手推車上。

- 請勿用來搬運物品等。
- 本產品僅限於嬰幼兒乘坐。
- 請勿做出其他可能導致嬰幼兒手推車故障之行為。
- 請勿在公車上使用。本產品之設計，並非以公車上使用為目的。若在公車上使用本產品，因恐轉彎、緊急煞車等原因，而有發生翻覆或意外事故之虞。
- 電車上使用的注意事項。本產品之設計，並非以電車上使用為目的。於電車中使用本產品，恐因轉彎或緊急煞車等情況而有翻覆之虞，因此請務必使用煞車器，並盡充分之注意，若發生意外，責任由使用者自行承擔。
- 在電車等場所使用時，請勿強行上下車，嬰幼兒手推車可能未被感應到，造成被電車的自動門夾住，因恐造成寶寶受傷之虞。
- 請勿在積雪處或是結霜的路面上使用。
- 風勢強勁時，請勿使用。
- 由於易導致嬰幼兒手推車車內溫度變高，故請勿在室內、靠近火源處或高溫場所等地方使用遮雨罩。
- 由於易造成塑膠部分變形而無法維持其原有功能，故請勿放置靠近火源處或炎夏高溫車內。

○越過段差的場合，若寶寶在乘坐的狀態下，請注意可能被推倒的意外發生。

面對面的場合使用下，腳踩在手推車的腳踏板上，將手把向下輕壓，讓手推車越過段差處。



背面的場合使用下，將手把向下輕壓，同時抬起安全扶手，讓手推車越過段差處。



製品取出時

- 製品取出時，請務必進行各部位檢查工作。
- 部品有缺少、弄錯或者破損時，請與經銷商或者總公司連絡。（請參閱封底）

主體

- 從箱子裡取出時，本產品處於折疊狀態。嬰幼兒手推車的打開方式，請參閱P7。

- 製品取出時。車輪煞車器處於鎖定的狀態。手動車輪固定器、車輪煞車器的解除鎖定方法，請參閱P12。

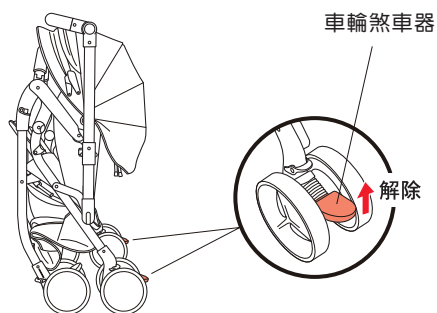

注意

○使用前，請先解除鎖定狀態。（請參閱P12）

附屬品

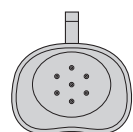

預防呼吸道閉塞型
保護頭墊

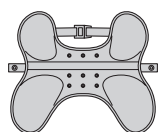

腰部・臀部守護墊



使用說明書

〈製品的特徵〉

- 手把是背對、正對兩用型。
- 前後收折方式。
- 車體在折疊狀態可自行站立。
- 框架使用的是輕量鋁管。

各部位名稱

〈五點式成長型安全帶〉

○五點式成長型安全帶為安全肩帶、安全腰帶、立體式股帶的總稱。

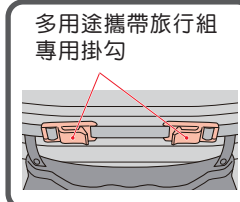
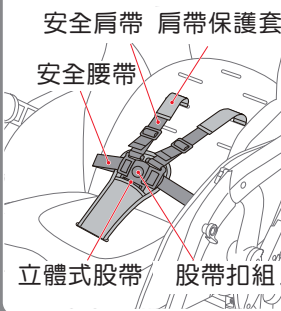

多用途攜帶旅行組
專用掛勾

多用途攜帶
旅行組收納袋

※僅使用於多用途攜帶旅行組
收納袋時。

〈靠背背面〉

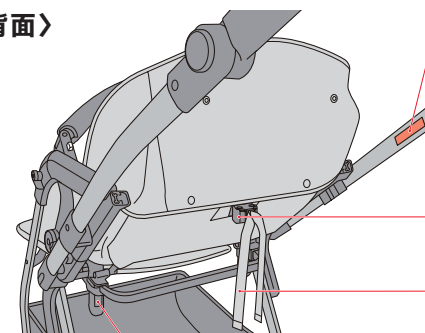

車體型號記載處

無段式平躺調節器

無段式平躺支撐帶

座椅懸掛吸震系統

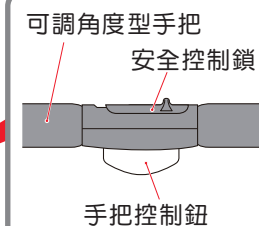

可調角度型握手把鈕
(7段式)

直控式連動切換拉柄

遮陽篷張板

雙向手把切換拉柄

安全肩帶導孔

開關鎖扣

安全扶手

車輪煞車器

車輪避震系統

手動車輪固定器
(前後左右)

透氣舒壓守護墊

抗UV遮陽篷

座椅縫製品

扶手保護套

按鈕式開放型扶手

雙腳支撐架

置物籃

腳踏板

車輪煞車器

嬰幼兒手推車的開啟方法



- 當寶寶碰觸手推車或靠近手推車時，請勿收折或開啟車體。因恐可動關節部位夾到寶寶手指、手腳或者嬰幼兒手推車碰撞寶寶身體而使寶寶有受傷之虞。
- 請勿讓兒童操作嬰幼兒手推車。因恐導致跌倒或意外事故發生等危險。

小叮嚀

○因捆包裝的關係，初次使用可能無法順利開啟的情況發生。請重複操作2~3次後再進行開啟。

1 打開之前

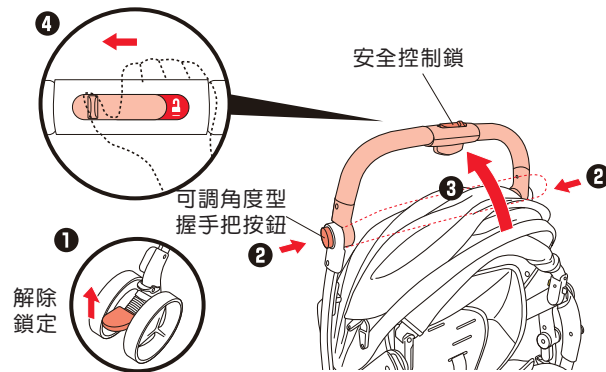

- 1 請先將車輪煞車器解除鎖定。(請參閱P12)
- 2 兩手壓下可調角度型握手把按鈕後，同時豎起手把。
- 3 將安全控制鎖往左橫推，解除鎖定。
- 4 施力於手把中央部位，輕壓後即按住手把控制鈕。

<可調角度型握手把的使用方法>

○可改變手把的角度、調整高度。(7段式調節)

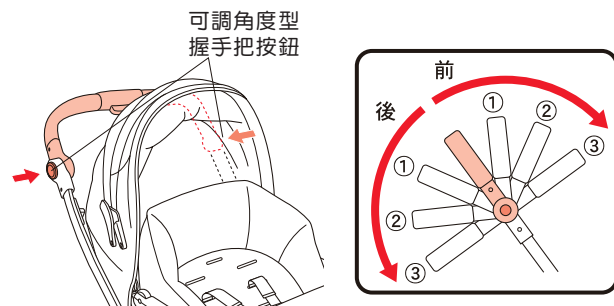

- 1 用雙手邊按住兩側的可調角度型握手把按鈕，邊調整手把的角度。
- 2 在適當的角度放開可調角度型握手把按鈕。

○本嬰幼兒手推車有兩種開啟方法。

2 雙手打開操作法

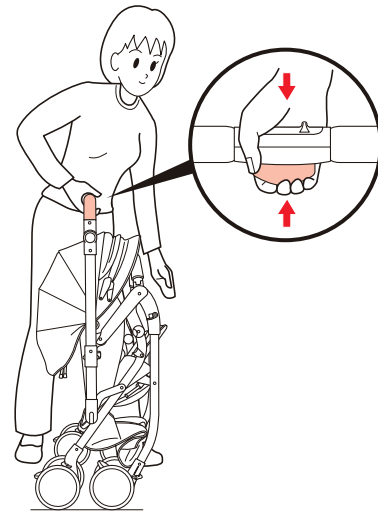

- 5 施力於手把中央部位，將手把控制鈕向上押。

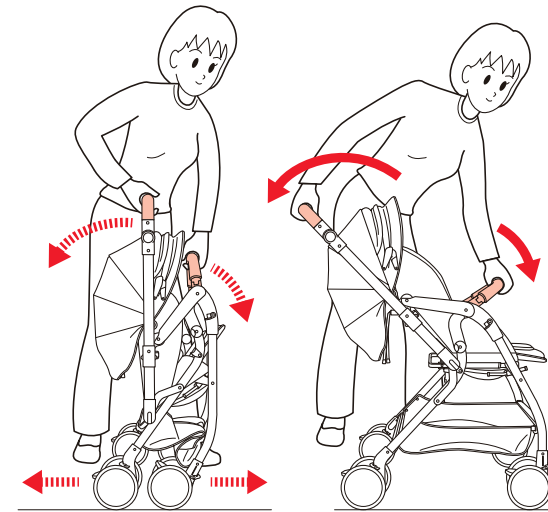

- 6 繼續握著，用另一隻手握住開放型扶手，往外打開車體。

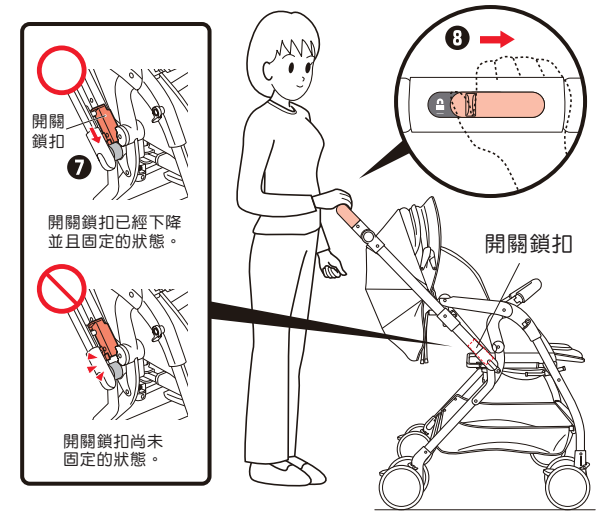

- 7 請先確認開關鎖扣已完全降到底。
- 8 鎖上安全控制鎖。



警告 ○當手放在扶手上開啟手推車時，請注意可動關節部夾傷手部或手指等意外產生。

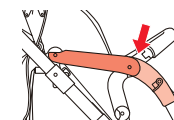

警告 ○使用之前，請先確認開關鎖扣已完全降到底。否則恐導致嬰幼兒手推車收折，而使寶寶有摔落、夾傷之虞。

2 單手打開操作法

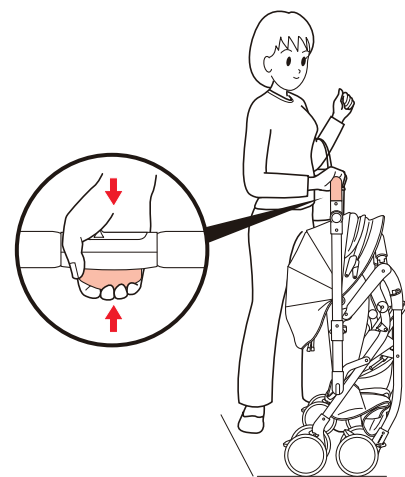

- 5 施力於手把中央部位，將手把控制鈕向上押。

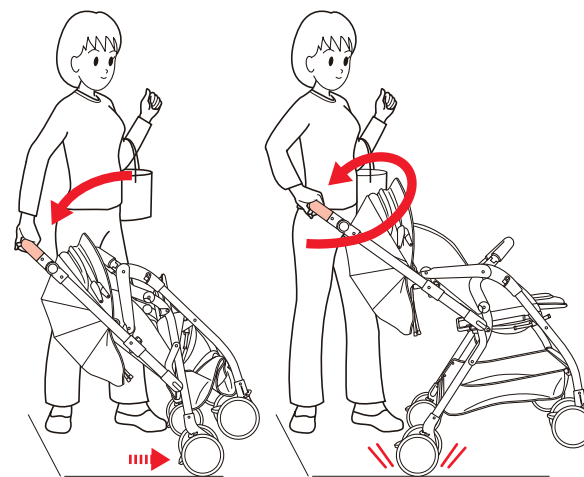

- 6 繼續握著，車體往後傾，把手向前推出後拉回打開車體。

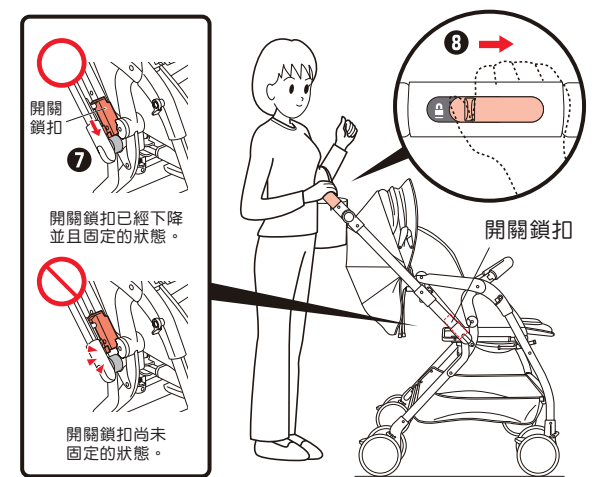

- 7 請先確認開關鎖扣已完全降到底。
- 8 鎖上安全控制鎖。

兩對面切換手把的使用方法

〈切換手把的準備〉

〈背對寶寶〉

行進方向 →

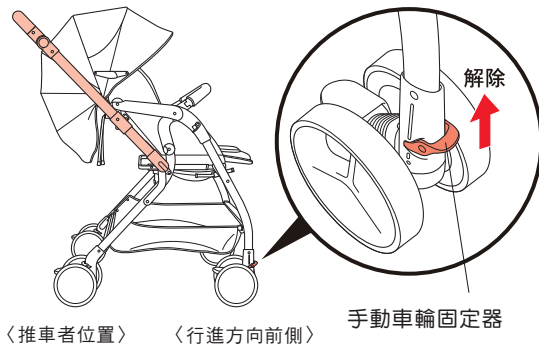

〈面對寶寶〉

行進方向 →

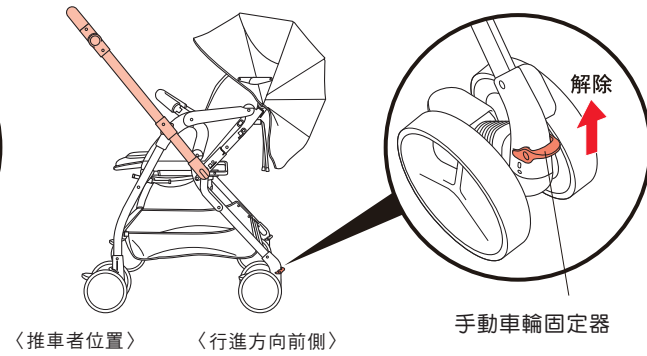

❶ 請確認行進方向前側的手動車輪固定器已經解除鎖定。



- 進行切換手把時，請務必解除行進方向前側的手動車輪固定器（左右）。若未解除的話，推車者位置的車輪即不會自動鎖上，因恐有使嬰幼兒手推車翻覆，使寶寶摔落之虞。
- 未依行進的方向往前推行（意即向後反推），可能形成車輪內八或外八之現象，此屬於結構正常狀態，並非車輪品質不良。

〈由背對寶寶切換握手把至面對寶寶的使用方法〉

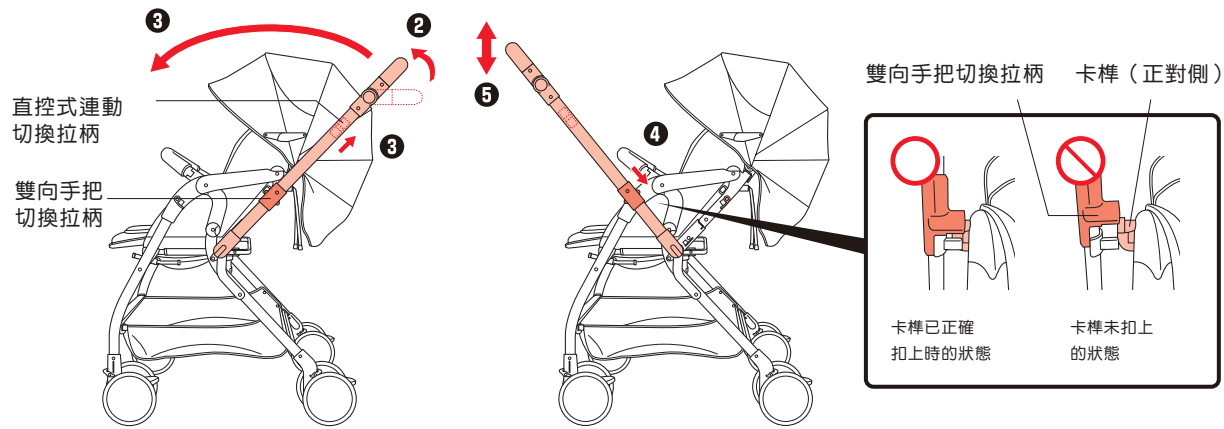

- 將可調角度型手把豎直。（請參閱P7）
- 一邊將直控式連動切換拉柄（左右）往上拉，一邊切換手把的方向。
- 雙向手把切換拉柄扣上卡榫。（左右）
- 將手把上下動一動，確認已扣上卡榫。



- 切換手把時，注意避免夾到寶寶的手指或手腳。
- 請勿在坡道切換手把。嬰幼兒手推車可能會意外滑動、翻覆，而使寶寶摔落。
- 請勿一邊推著嬰幼兒手推車，一邊切換手把。
- 將把手由『背面切換對面』、『對面切換背面』時，請將手把上下動一動，確認左右手把已正確扣合於卡榫上，避免手推車翻覆等意外事故發生之虞。



- 切換手把時，可調角度型手把的角度務必豎直。
- 請勿在坡道切換手把。嬰幼兒手推車可能會意外滑動、翻覆，而使寶寶摔落。
- 請勿將物品懸吊於手把上，避免切換手把時造成物品損壞或手推車翻覆等意外事故之虞。

〈由面對寶寶切換握手把至背對寶寶的使用方法〉

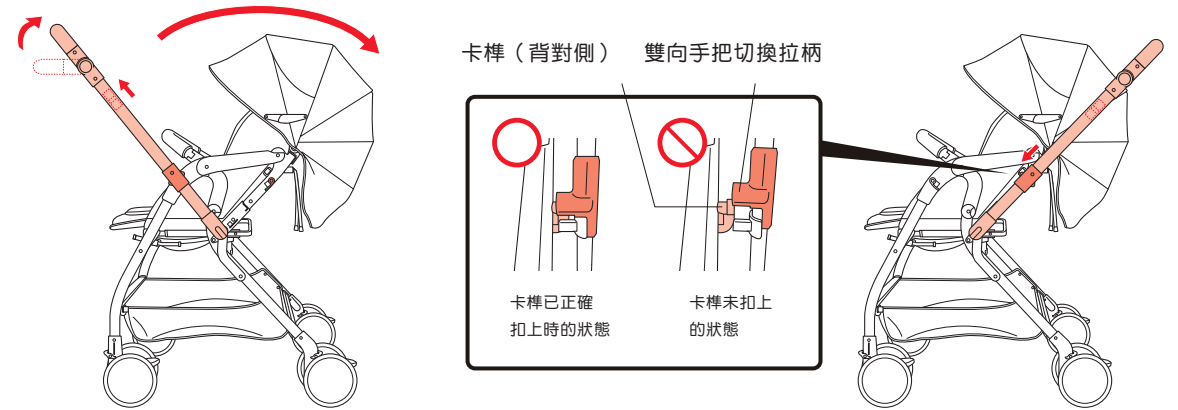

○將手把由面對寶寶切換至背對寶寶時，請務必確認手把已確實扣上卡榫（背對側）。

〈背對寶寶〉

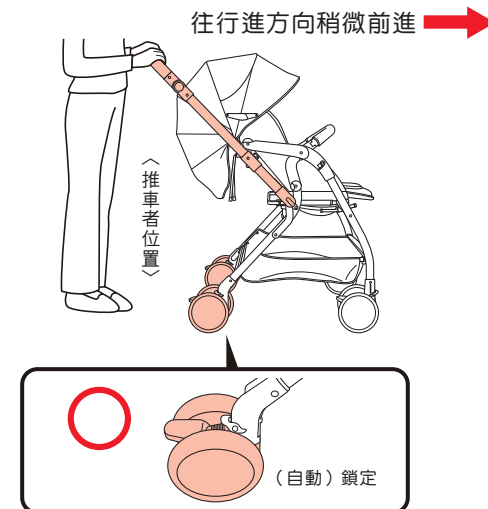

〈面對寶寶〉

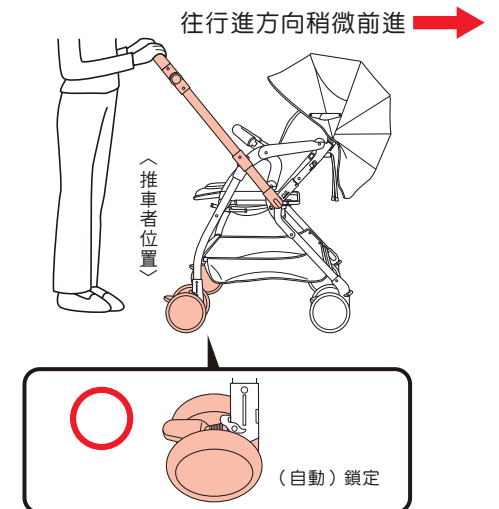

❷ 將嬰幼兒手推車往行進方向稍微前進，使得靠近推車者位置的左右車輪鎖上。

- 手把在切換中或切換之後，因為所有的車輪都處於未鎖上的狀態，因此務必像❷一樣，使靠近推車者位置的車輪朝向推車者，並且確認確實鎖上。



- 上下電梯或電車等人多擁擠時，需要將推車往後方移動時，因推車者位置的車輪是處於鎖定狀態，有時會影響推車的移動。此時建議輕微的提起推車的扶手把讓靠近推車者位置的車輪輕微離開地面後再移動車身。

兩對面切換手把的使用方法

〈手動車輪固定器的錯誤使用方法〉

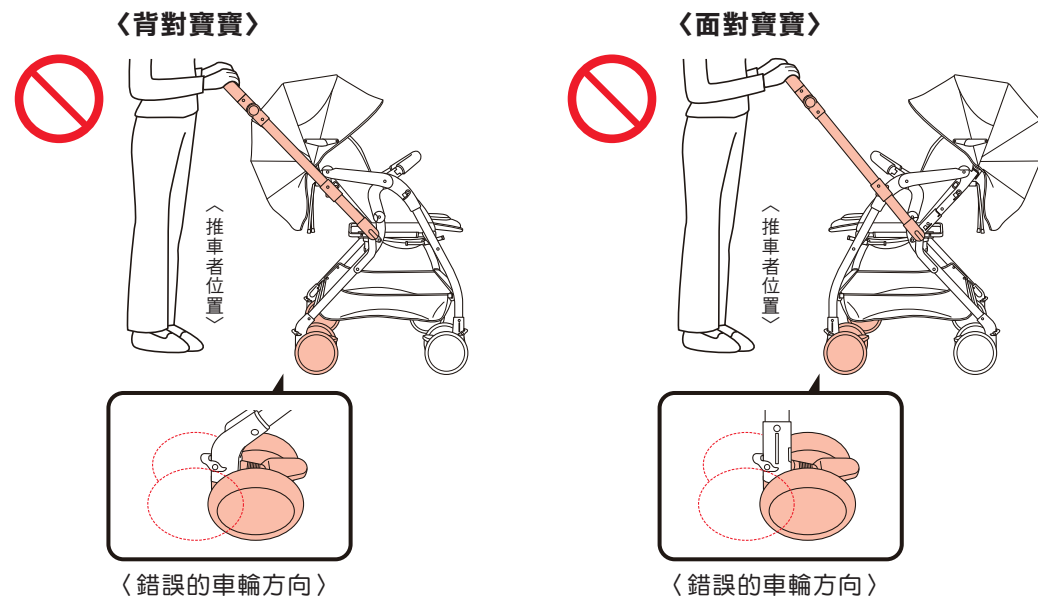

○推車者位置的左右車輪朝內鎖上時，請解除前後左右的手動迴轉固定器之後，再進行操作手把切換的動作。

手動車輪固定器的使用方法

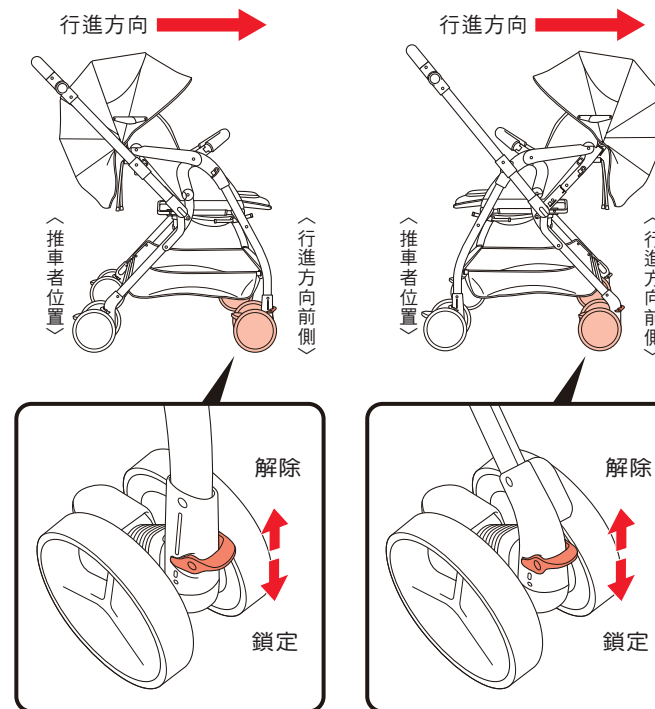

○推車者位置的車輪自動鎖上。無法使用手動車輪固定器。

〈鎖定〉

○在凸凹不平、坡道、傾斜地面等場所行進時，暫時先將行進方向前側（左右2處）的車輪鎖上，這樣能使手推車比較好推。

●將行進方向前側的手動車輪固定器往下扳，鎖定車輪。（左右）

〈解除〉

○平常請在解除狀態下使用。

●將行進方向前側的手動車輪固定器往上扳，解除鎖定狀態。（左右）

〈四輪自動定位導向系統（Auto 四輪）切換鎖定功能〉

○本產品可將直控式連動切換握手把切換至背對或面對寶寶。
○無論背對或面對寶寶的狀態下，當切換直控式連動切換握手把之後，後車輪會自動上鎖。靠近推車者位置的車輪（後輪）即自動地鎖上，而行進方向前側（前輪）的車輪即解除鎖定（Free）。行進方向前側（前輪）的車輪解除鎖定後，即可靈活地轉換方向。

〈背對寶寶〉 站在寶寶後方的位置

〈面對寶寶〉 站在面對著寶寶的位置

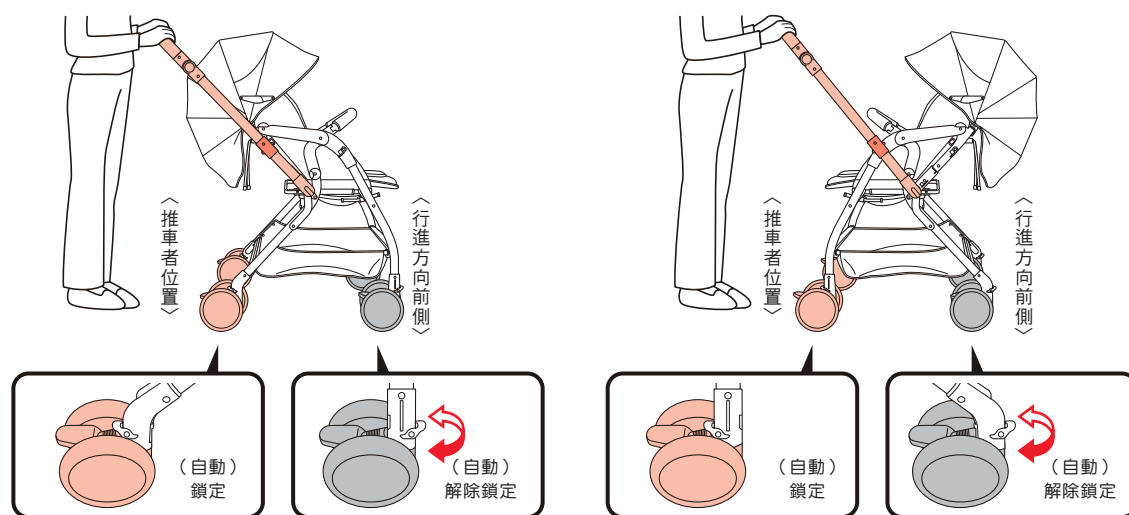

車輪煞車器的使用方法



○當寶寶乘坐時或離座時，務必將左右煞車器都鎖上。
○當寶寶乘坐在手推車上時，請勿過度相信煞車器。因路面狀態、構造功能及耐久性等不同，因此煞車器未必能絕對停住嬰幼兒手推車。
○即使鎖上車輪煞車器，當寶寶乘坐在手推車上時，仍然請勿離開寶寶的身邊。



○即使寶寶未乘坐在手推車上，當要離開嬰幼兒手推車時，仍然請將左右車輪煞車器都鎖上。

〈鎖定〉

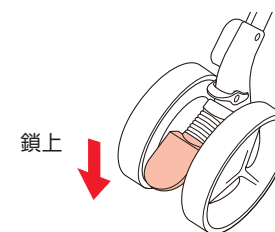

① 將推車者位置的車輪煞車器往下扳，即可鎖上車輪。（左右）
② 將手推車前後動一動，以確認車輪煞車器已鎖上。

〈解除〉

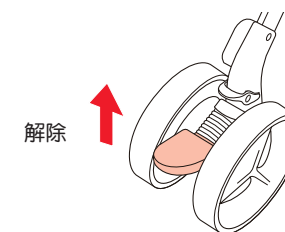

●將車輪煞車器往上扳，解除鎖定狀態。（左右）

按鈕式開放型扶手的開啟方法

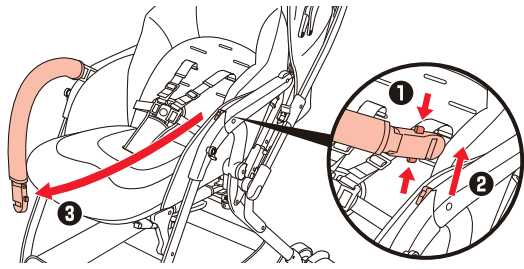

- 1 按住開放型扶手鎖定鈕的上下兩端。
- 2 將開放型扶手往上抽出。
- 3 將開放型扶手往下放。



○扣合扶手時，請注意避免手指被開關夾傷。

雙腳支撐架的使用方法

○當座椅角度在平躺狀態時，請使用雙腳支撐架。

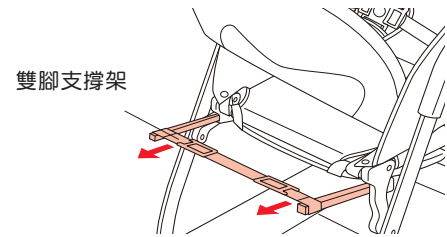

- 拉出座面下方的雙腳支撐架。（左右）

置物籃的使用方法



- 請勿將形狀銳利的物品置於置物籃內。否則可能會破壞置物籃。
- 請勿放置重量5kg以上的物品。
- 收折嬰幼兒手推車之前，請先將物品取出。
- 請勿將貴重物品放置於置物籃內。

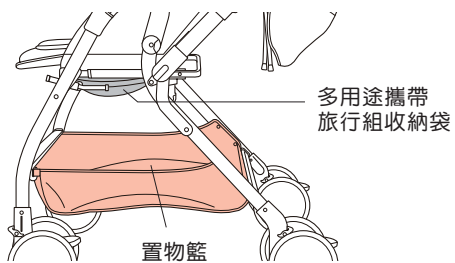

- 請由置物籃上方收納物品。



○放置物品時，請盡量使物品的重量平均分散於置物籃底。

〈關於多用途攜帶旅行組收納袋的使用方式〉

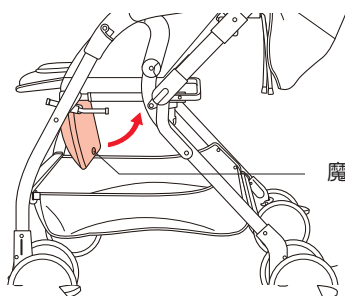

- 多用途攜帶旅行組收納袋僅使用於收納多用途攜帶旅行組摺巾時。不使用多用途攜帶旅行組時，請以座位底下的魔鬼氈固定住收納袋。



○請勿將其他物品放置於多用途攜帶旅行組收納袋內。

守護墊類的安裝方法

○守護墊類在嬰幼兒手推車內，用來輔助寶寶維持適當正確的姿勢。

預防呼吸道閉塞型保護頭墊 寶寶頸部安定前，請務必使用。（約四個月左右）

○安裝預防呼吸道閉塞型保護頭墊時，請務必將安全肩帶安裝於下段肩帶導孔。最高月齡使用至7個月為止。（請參閱P17「安全肩帶高度的調整方法」）

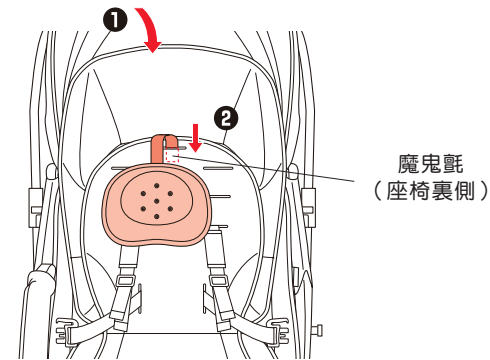

- 1 頭墊安裝適用於平躺狀態下使用。（請參閱P18）
- 2 將保護頭墊上的魔鬼氈白色布片取下，依照箭頭的方向，把魔鬼氈固定帶穿過頭墊安裝孔，黏在座椅裏側的魔鬼氈上。



○頭墊不易安裝時，可拆下座椅縫製品的上半部，在可看到座椅裏側的情況下來安裝。（請參閱P25「座椅縫製品的拆卸方法③⑨⑩」）

〈預防呼吸道閉塞型保護頭墊的安裝位置〉

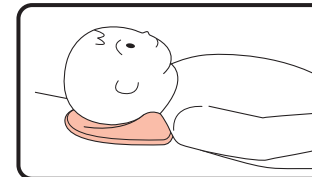

- 安裝時，請讓頭墊下端的鼓起部分在寶寶的頸後。
※當鼓起部分不適合寶寶的頸後時，請立即拆除。



○安全肩帶穿在中段、上段的肩帶導孔時，無法使用預防呼吸道閉塞型保護頭墊。寶寶頸部開始安定後，請拆下預防呼吸道閉塞型保護頭墊。

腰部・臀部守護墊（1個月～3歲左右的寶寶可使用。）

○依寶寶體格的不同，即使是3歲以下的寶寶，仍有可能已不適用腰部・臀部守護墊。當不適用時，請拆下。

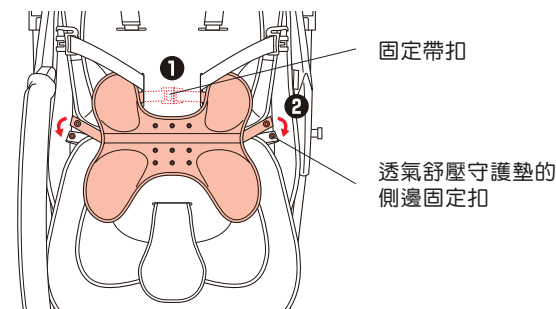

- 1 將上端固定帶扣穿過透氣舒壓守護墊的安全腰帶導孔，並且扣上。
- 2 將腰部・臀部守護墊側邊的固定扣，扣在透氣舒壓守護墊側邊的固定扣上。（左右）

1 準備

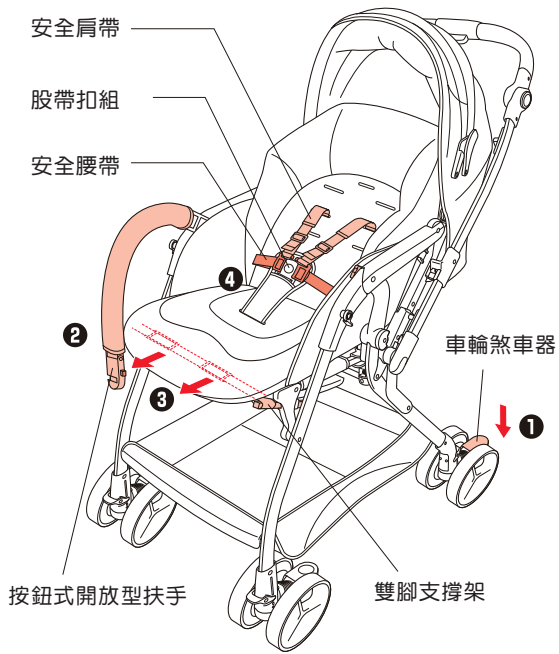

- 1 鎖上煞車器。(左右)
- 2 打開按鈕式開放型扶手。(請參閱P13)
 - 按住鎖定鈕的上下兩端，打開開放型扶手。
- 3 拉出雙腳支撐架。(雙腳支撐架使用時)(請參閱P13)
 - 抬起座椅的座墊部位，且拉出雙腳支撐架。(左右)
- 4 解開安全肩帶、安全腰帶。
 - 按下股帶扣組，解開安全腰帶、安全肩帶。

- 需要改變安全肩帶的位置時，請參閱P17「安全肩帶高度的調整方法」。
- 需要改變座椅的角度時，請參閱P18「無段式平躺調節器的使用方法」。

2 乘坐方法

〈寶寶乘坐之後，務必繫上安全帶〉

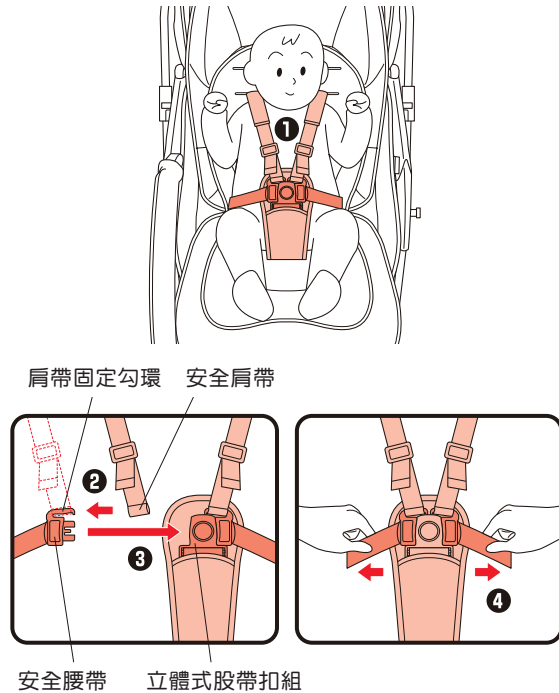

- 1 先讓寶寶乘坐於嬰幼兒手推車上。
- 2 將安全肩帶扣入肩帶固定勾環。
- 3 將安全腰帶扣入立體式股帶扣組。
- 4 將安全腰帶往兩側拉，調節至適合寶寶的寬鬆度。
 - ※請依寶寶的成長情況來調整安全肩帶、安全腰帶、立體式股帶。

- 建議**
- 安裝安全肩帶時，警示標籤應朝向外側。
 - 請確認安全肩帶沒有扭結的情況。

- 警告**
- 繫上安全帶後，請確認左右兩側的安全腰帶有調節至適合寶寶的寬鬆度。
 - 使用時，務必將安全肩帶插在安全腰帶上。因恐安全肩帶可能會纏繞在寶寶頸部。
 - 請勿讓寶寶離開您的視線。即使繫上安全帶，寶寶仍然可能會站起來。請依寶寶成長狀態調節安全腰帶。
 - 安全腰帶若有鬆脫，因恐寶寶站起來並且不慎造成跌倒或掉落等危險發生。
 - 寶寶乘坐時，應該讓寶寶的股間對準立體式股帶的位置。否則嬰幼兒手推車有可能會往後方翻覆。

〈安全腰帶的調整〉

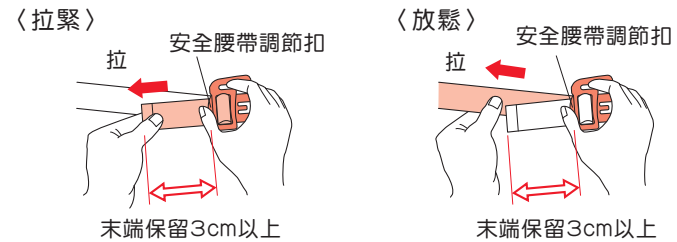

- 輕壓安全腰帶調節扣，拉安全腰帶做調整。

〈安全肩帶的調整〉

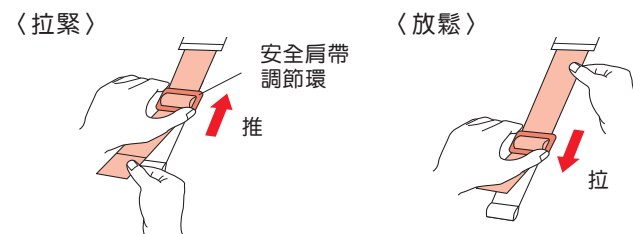

- 移動安全肩帶調節環做調整。

〈立體式股帶的調整〉

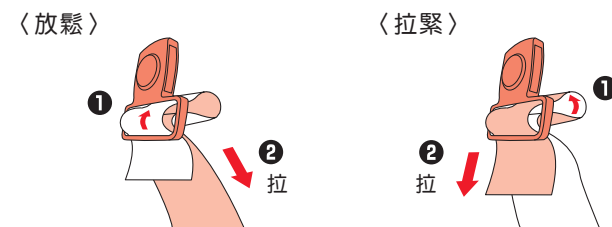

-
- 安全腰帶的長度，以安全腰帶與寶寶之間可容納成人4隻手指頭的寬鬆度為適當。

-
- 安全肩帶的長度，以安全肩帶與寶寶之間可容納成人1隻手指頭的寬鬆度為適當。

- 1 立體式股帶取出。
 - 2 股帶拉出，調整長度。
- 調整之後，請務必確認固定扣組與股帶保護套之間的固定扣已經扣上。(請參閱P28)

- 注意**
- 請依寶寶的成長情況來調整安全肩帶、安全腰帶、立體式股帶。安全肩帶、安全腰帶、立體式股帶過鬆時，即使繫上安全帶，寶寶仍然可能站起來，而使寶寶有掉落之虞。
 - 關閉開放型扶手時，請注意避免夾到寶寶的手指。
 - 關閉開放型扶手後，請拉拉看，以確認開放型扶手已確實鎖上。
 - 當寶寶乘坐在手推車上時，請勿舉起開放型扶手。
 - 安全腰帶的尾端(插圖中<=>的部分)，務必保留3cm以上。
 - 調整座椅靠背的角度時，應一併調整安全肩帶、安全腰帶、立體式股帶的長度。

〈關閉按鈕式開放型扶手〉

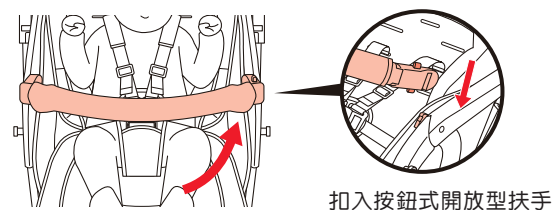

〈解除車輪煞車器〉

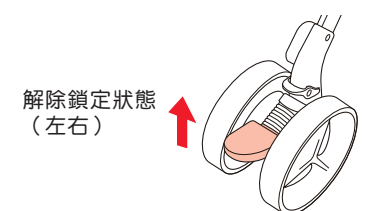

安全肩帶高度的調整方法



○請依寶寶的成長情況，調整安全肩帶的高度。

〈安全肩帶的位置〉

○製品從包裝箱取出時，安全肩帶位置設定於下段。

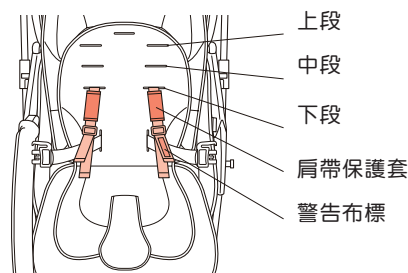

〈安全肩帶導孔的位置〉

○掀開座椅縫製品的狀態。

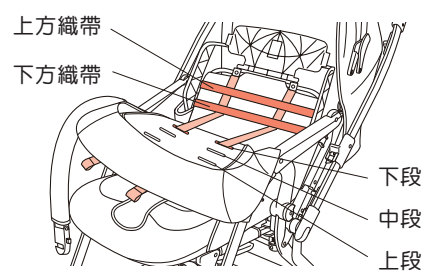

〈安全肩帶的使用標準〉

○穿過肩膀位置下段的安全肩帶導孔。
○安全肩帶的位置，請依以下3段標準進行調整。

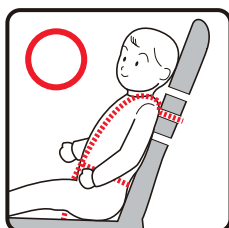

月齡（體格）的標準	安全肩帶導孔的位置
18個月～36個月	上 段
7個月～18個月	中 段
1個月～7個月	下 段

請依個別差異對照上述表示的標準進行調整。



○安裝安全肩帶時，警告布標應朝向外側。
○請確認安全肩帶沒有扭結的情況。

〈安全肩帶的高度調整方法〉

- 將安全肩帶、安全腰帶從股帶扣組上解開（請參閱P15「準備4」）
- 肩帶保護套取出。
- 解開靠背側邊的固定扣，掀開座椅靠背縫製品。（請參閱P25⑧⑨⑩）
- 將安全肩帶抽出。

〈使用下段導孔時〉

- 穿過上、下方織帶與肩帶導孔（下段）。

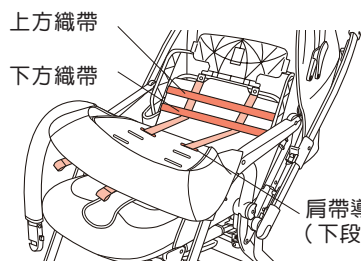

〈使用中段導孔時〉

- 穿過上方織帶與肩帶導孔（中段）。

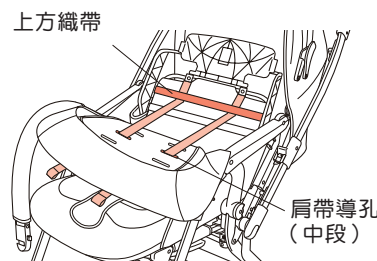

〈使用上段導孔時〉

- 直接穿過肩帶導孔（上段）。

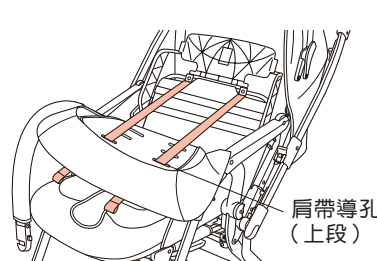

- 高度調整後，蓋上靠背縫製品，扣上靠背側邊、後方的固定扣。（請參閱P27⑤⑥⑦）
- 將安全肩帶扣入肩帶固定勾環。

無段式平躺調整器的使用方法

- 無段式平躺調整器的主要機能為支撐寶寶維持在舒適的姿勢。
- 靠背平躺的狀態是為了讓寶寶乘坐時也能夠平躺所設計。

〈座椅的角度標準〉

月齡（體格）的標準	座椅的角度位置
1個月～頸椎成熟	平躺
頸椎成熟～可獨立坐立	平躺～半躺（中間位置）
可獨立坐立	平躺～坐立姿勢



○靠背平躺時，頭枕即立起。

靠背平躺時



- 1 放鬆安全肩帶。（請參閱P16）
- 2 押住無段式平躺調整器兩側，將座椅靠背往下躺。
- 3 調整安全肩帶、安全腰帶、立體式股帶的長度。



○在寶寶乘坐的狀態下，若將靠背倒下時，請先鬆開安全肩帶。
○座椅靠背調整完成後，接著調整安全肩帶、安全腰帶的長度。安全肩帶、安全腰帶過鬆的話，即使繫上安全帶，寶寶仍然可能站起來，而使得寶寶有摔落之虞。



○請勿一邊推著嬰幼兒手推車，一邊調整座椅靠背角度。
○在寶寶乘坐的狀態下，若要調整座椅角度時，請勿急速且大幅度地改變角度。
○在寶寶乘坐的狀態下，若將靠背倒下時，請確實扶住寶寶。
○無法獨立坐立的寶寶，請使用座椅靠背平躺的方式。



○可獨立坐立的寶寶，將頭置於頭枕的位置時，若將座椅靠背倒下，寶寶的姿勢將會變得不自在，因此請將座椅靠背角度調整在頭枕不會立起的位置。

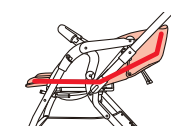

靠背立起時

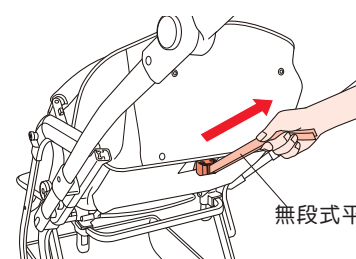

- 請在寶寶不完全倚靠靠背支撐的狀態下，單手握住無段式平躺調整帶並且往上拉即可將座椅靠背立起。



○當寶寶完全倚靠靠背支撐的狀態時，請勿豎起座椅靠背。
○在寶寶不完全倚靠靠背支撐的狀態時，也可將無段式平躺調整帶往左右拉。

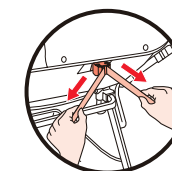

遮陽篷的使用方法

〈遮陽篷的各部位名稱〉

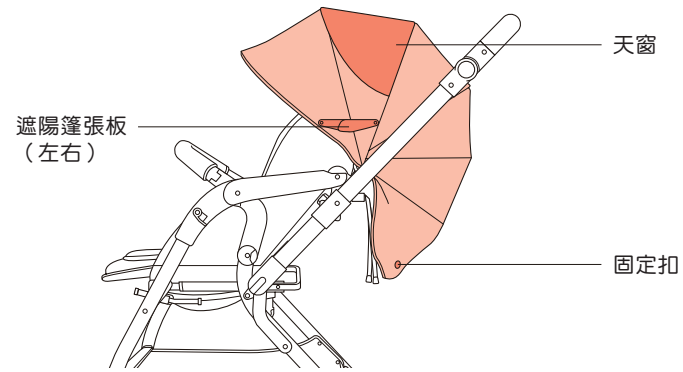

○請在寶寶未接觸遮陽篷的狀態下，開啟或收起遮陽篷。
否則可動關節部位可能會夾到寶寶的手指或手。

打開方法

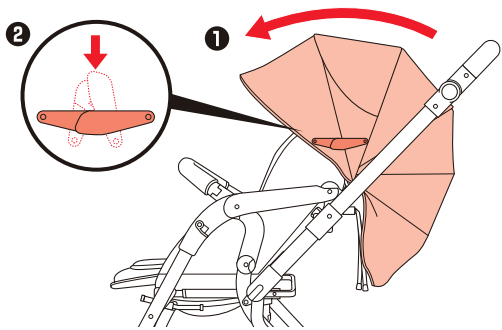

- 1 將遮陽篷往前展開。
- 2 押下遮陽篷張板。(左右)

收起方法

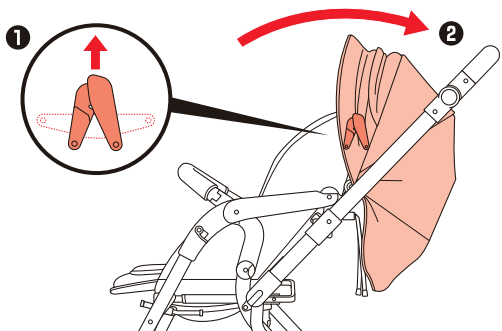

- 1 將遮陽篷張板往上折。(左右)
- 2 將遮陽篷往後收起。

遮陽篷的角度調整

○靠背往後躺或日照比較弱時，可調整遮陽篷的角度。

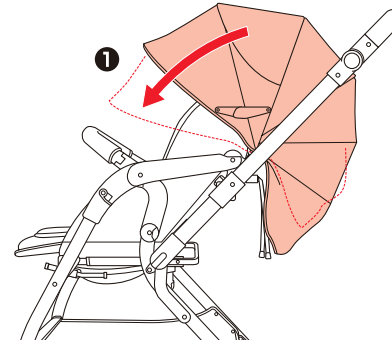

- 1 在遮陽篷打開的狀態下往前轉，在適當的位置固定。

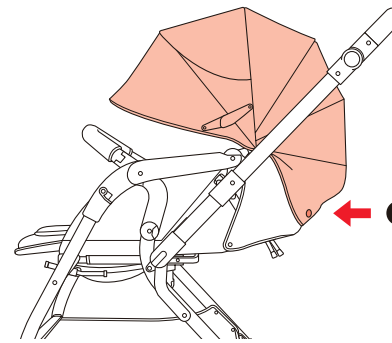

- 2 靠背往後躺時，將遮陽篷固定扣固定在頭枕後側的固定扣上。(左右)

天窗的開啟方法

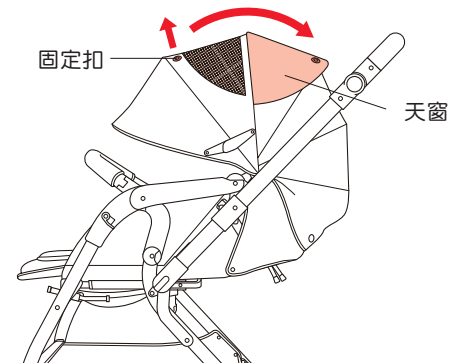

○開啟遮陽篷的窗罩，可看到寶寶的一舉一動。

嬰幼兒手推車的收折方法

警告

- 當寶寶碰觸手推車或者靠近手推車時，請勿收折或開啟車體。因恐可動關節部位夾到寶寶手指、手腳，或嬰幼兒手推車碰撞寶寶身體，而使得寶寶有受傷之虞。
- 請勿讓兒童操作嬰幼兒手推車。因恐造成翻覆、意外事物，而有受傷之虞。

注意

- 請先將安全肩帶、安全腰帶插入安全股帶扣後，再收折嬰幼兒手推車。否則恐有使股帶扣組破損之虞。
- 嬰幼兒手推車收折的狀態下，請勿將直控式運動切換拉柄以及雙向手把切換拉柄向上拉。雙向手把切換拉柄若為未鎖定的狀態下，嬰幼兒手推車有無法開啟的可能。

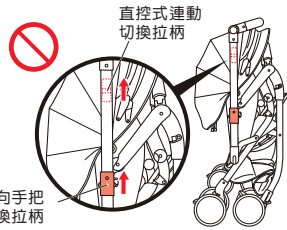

小叮嚀

- 因捆包裝箱的關係，剛開始使用可能有不易收開的情況。請重複操作2~3次。

1 收折之前

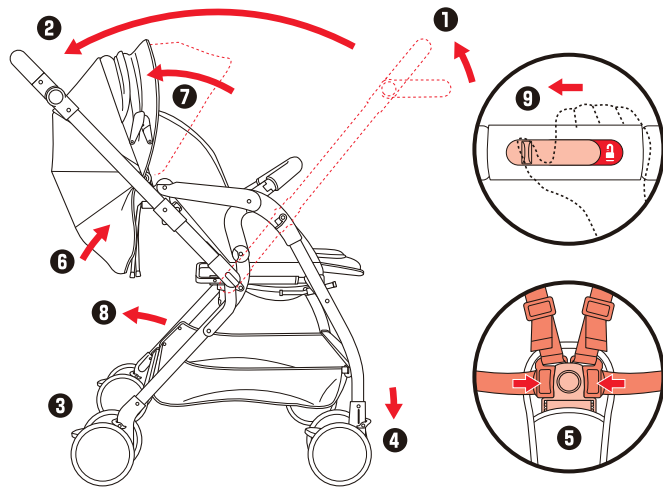

- 1 豎直可調角度型手把。(請參閱P7)
- 2 將手把切換至背對寶寶的方向。(請參閱P10)
- 3 請稍微往前進，確認推車者方向的車輪已自動鎖上。(請參閱P10)
- 4 將前側左右兩邊的手動車輪固定器鎖上。(請參閱P12)
- 5 將安全肩帶、安全腰帶，扣入股帶扣組。(請參閱P15)
- 6 豎直座椅靠背。(請參閱P18)
- 7 收起遮陽篷。(請參閱P19)
- 8 將置物籃內的物品取出。
- 9 解除安全控制鎖。

○本嬰幼兒手推車有兩種收折方法。

2 雙手收折操作法

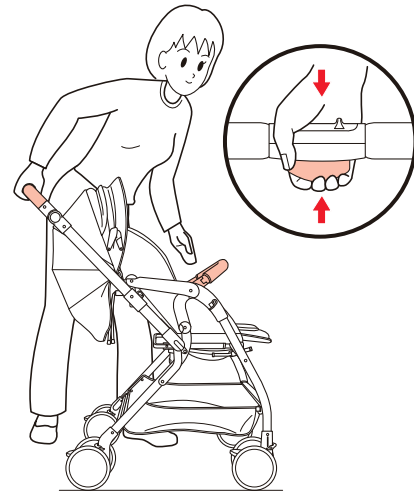

- 10 將手把控制鈕握到底，解除開關鎖扣。

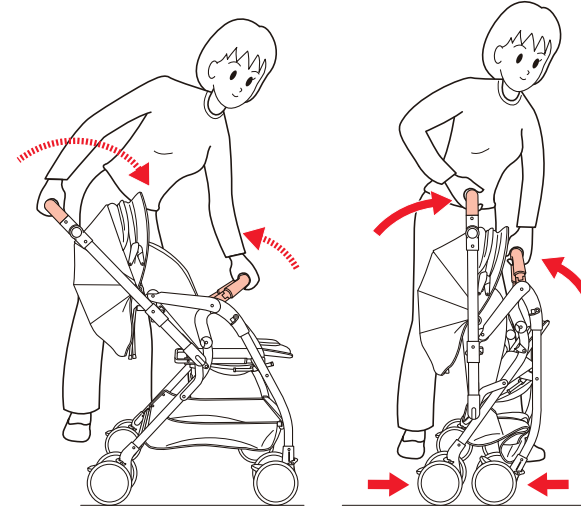

- 11 繼續握著，用另一隻手握住開放型扶手，往內收折。

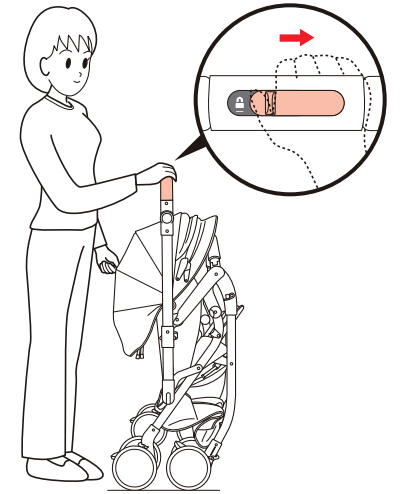

- 12 鎖上安全控制鎖。



- 收折後，將手把往下彎並且能使手把變低，收納更為方便。

2 單手收折操作法

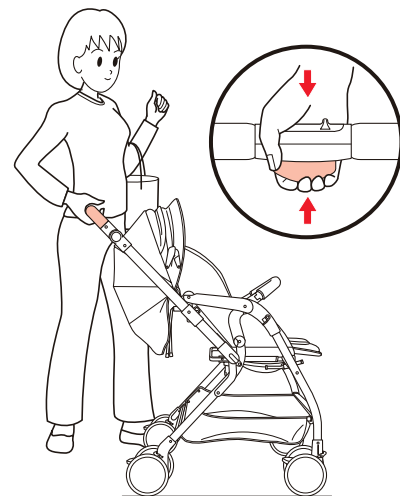

- 10 將手把控制鈕握到底，解除開關鎖扣。

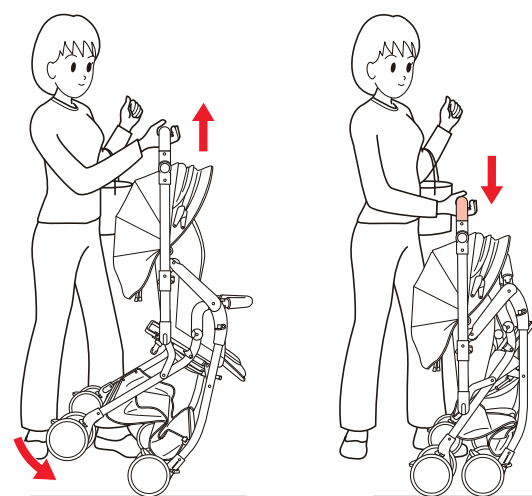

- 11 繼續握著，將手把往上舉，然後再將手把往下壓之後，收折車體。

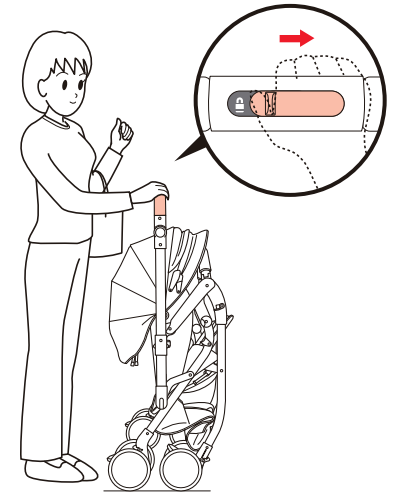

- 12 鎖上安全控制鎖。

遮陽篷的拆卸方法

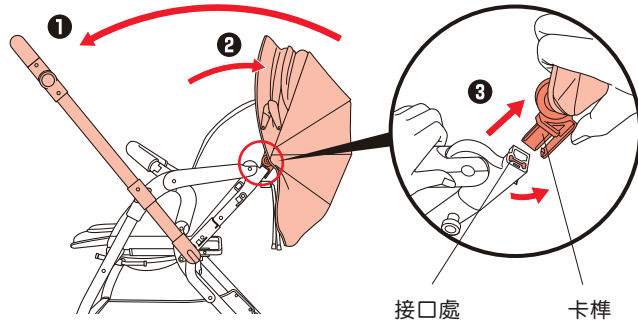

- 1 將手把切換至面對寶寶。(請參閱P9)
- 2 收起遮陽篷。(請參閱P19)
- 3 拉起左右兩邊卡桿下側的突起處向後輕扳即可自接口處拔出。

接口處 卡桿

扶手保護套的拆卸方法

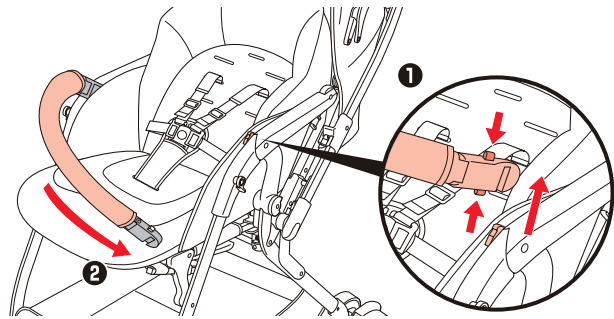

- 1 打開開放型扶手。
- 2 取出扶手保護套。

多用途攜帶旅行組收納袋的拆卸方法

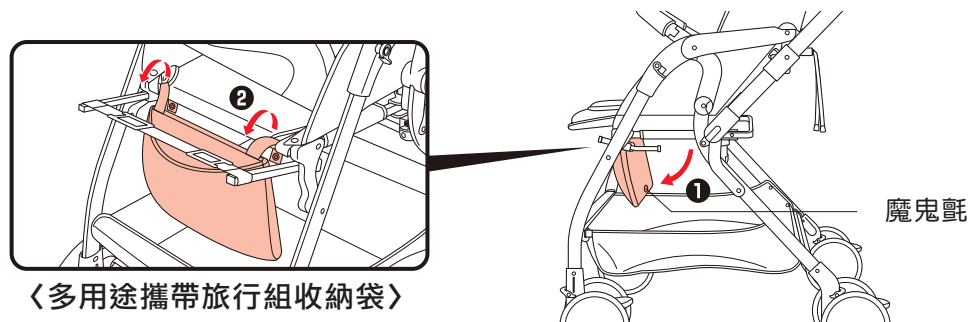

〈多用途攜帶旅行組收納袋〉

- 1 解開多用途攜帶旅行組收納袋上的魔鬼氈。
- 2 解開左右兩旁的固定扣，取下多用途攜帶旅行組收納袋。

魔鬼氈

座椅縫製品的拆卸方法



警告 ○請勿讓寶寶乘坐在已取下座椅縫製品的手推車上，因恐發生手推車損壞等意想不到的事故發生。

小叮嚀 ○拆卸及安裝座椅縫製品時，請特別注意，因恐會傷害指甲。

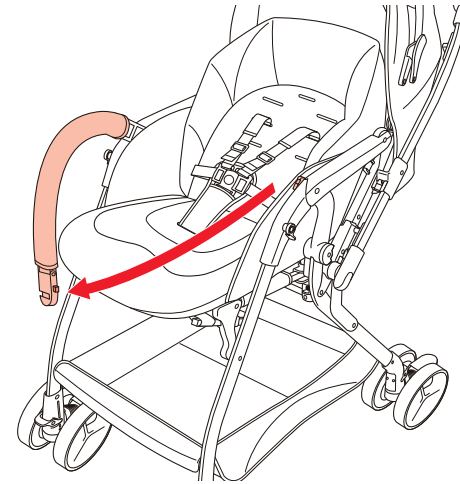

- 1 打開按鈕式開放型扶手。(請參閱P13)

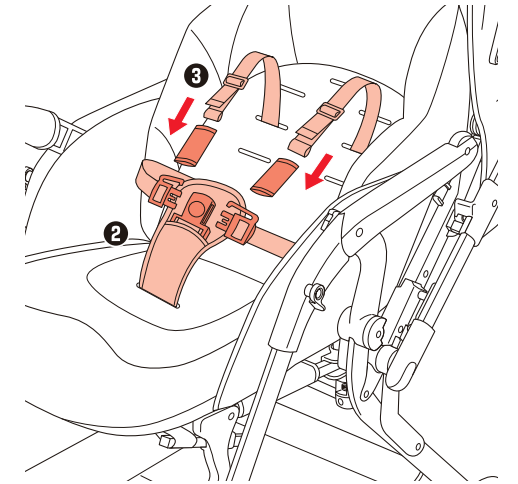

- 2 按下股帶扣組的安全扣鎖，即可解開安全肩帶、安全腰帶。(請參閱P15)
- 3 自安全肩帶上取下肩帶保護套。

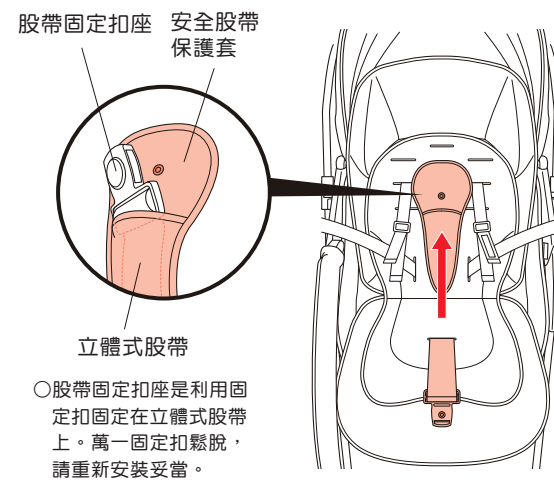

○股帶固定扣座是利用固定扣固定在立體式股帶上。萬一固定扣鬆脫，請重新安裝妥當。

- 4 解開立體式股帶固定扣座，取下立體式股帶保護套。

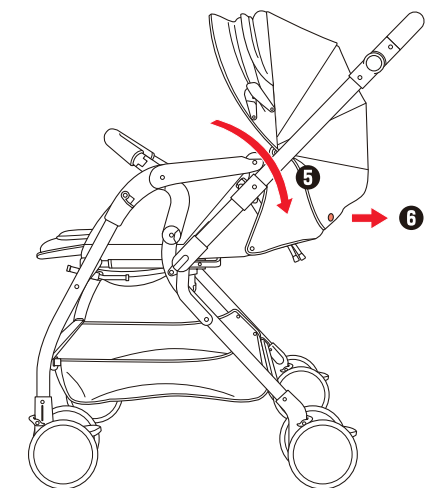

- 5 將座椅靠背往後倒。(請參閱P18)
- 6 解開座椅靠背裏側的遮陽篷固定扣。(請參閱P20)

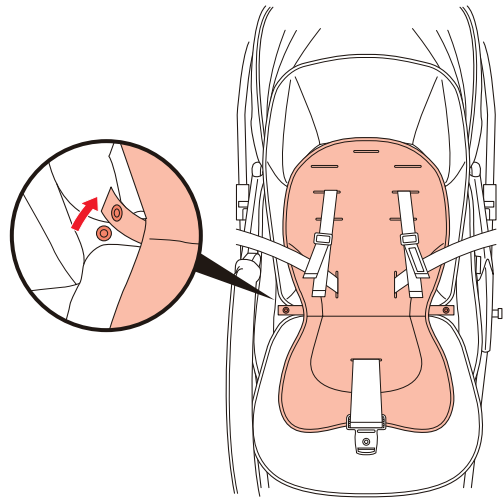

⑦ 解開透氣舒壓守護墊的固定扣。(左右)

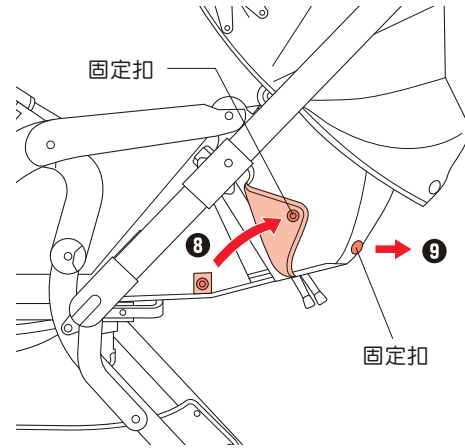

⑧ 解開靠背側邊的固定扣。(左右)
⑨ 解開靠背後側的固定扣。(左右)

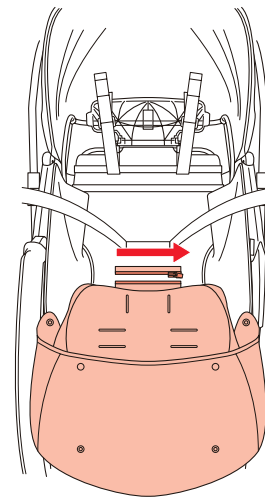

⑫ 拉開座墊下方的拉鍊。

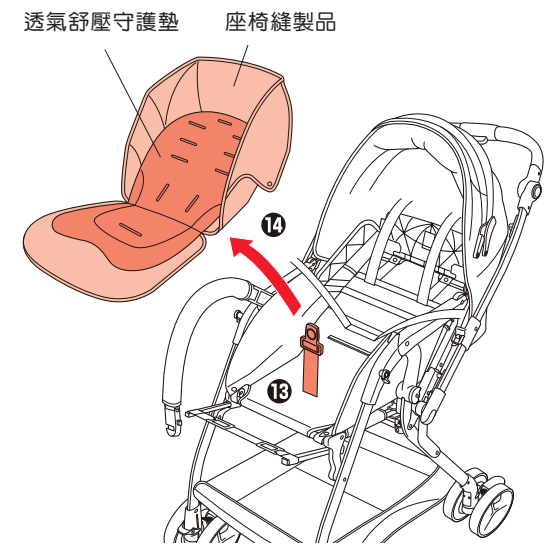

⑬ 將立體式股帶自縫製品中抽出。
⑭ 取下座椅縫製品。

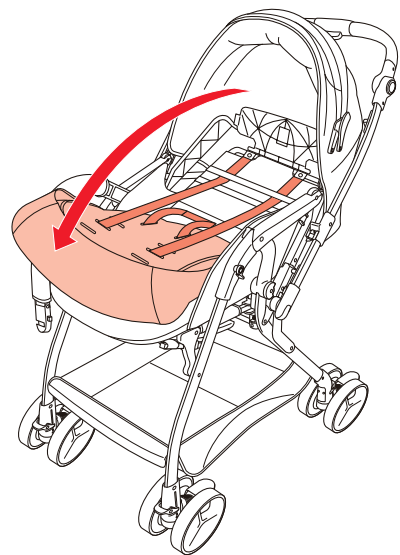

⑩ 從靠背將縫製品掀開。

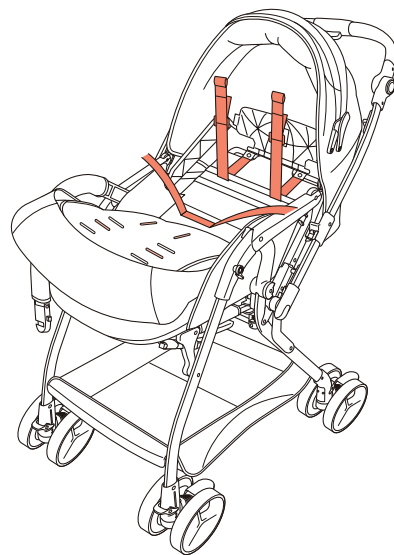

⑪ 將安全肩帶、安全腰帶自縫製品中抽出。

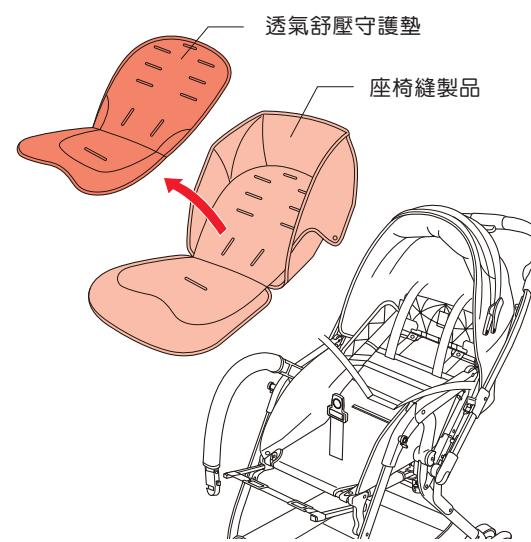

⑮ 取下透氣舒壓守護墊。

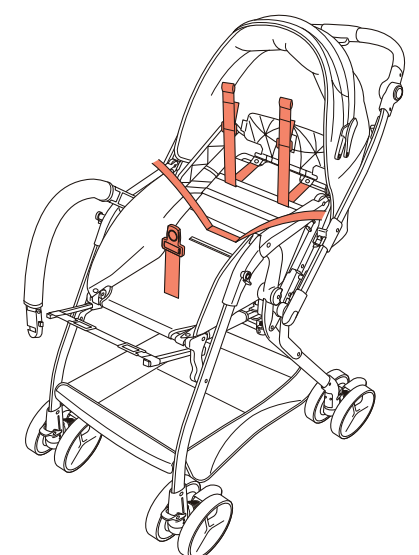

○ 安全肩帶、安全腰帶、立體式股帶都不可拆下。

座椅縫製品的安裝方法

○請務必先安裝透氣舒壓守護墊之後再使用。

小叮嚀 ○拆卸及安裝座椅縫製品時，請特別注意，因恐會傷害指甲。

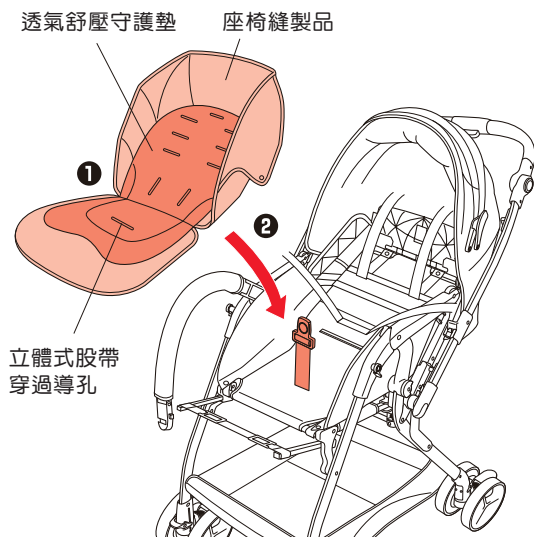

- 1 對齊透氣舒壓守護墊與座椅縫製品的立體式股帶導孔。
- 2 將立體式股帶穿過導孔。

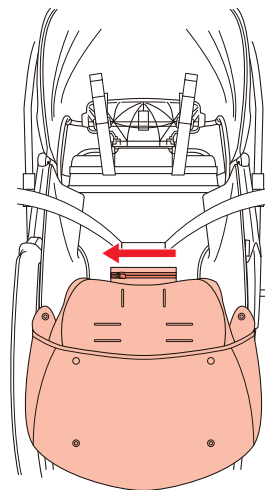

- 3 拉上座墊下方的拉鍊。

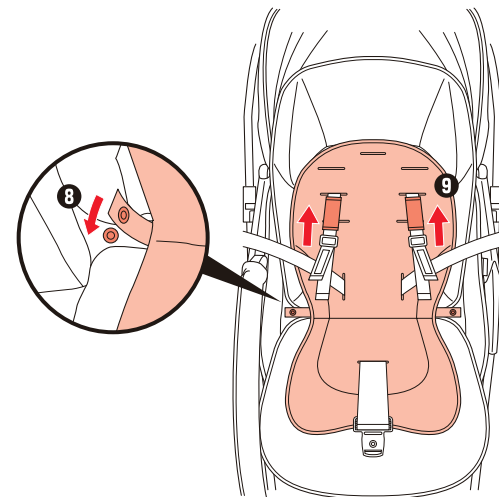

- 8 扣上透氣舒壓守護墊的固定扣。(左右)
- 9 穿入肩帶保護套。

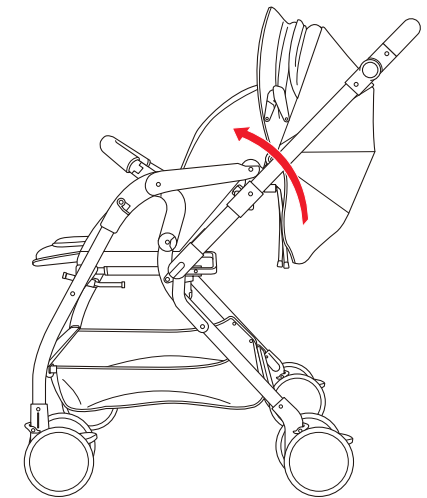

- 10 豎直座椅靠背。

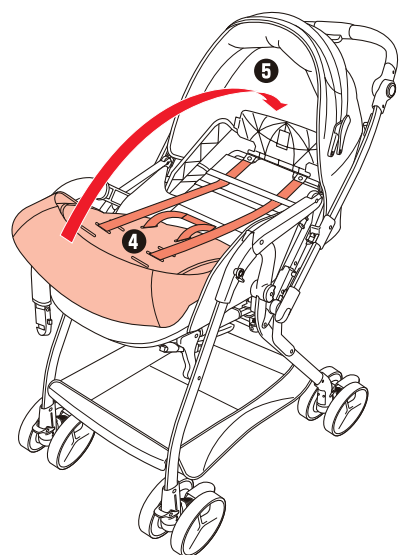

- 4 將安全肩帶、安全腰帶穿過導孔。
- 5 將縫製品上方套在座椅靠背上。

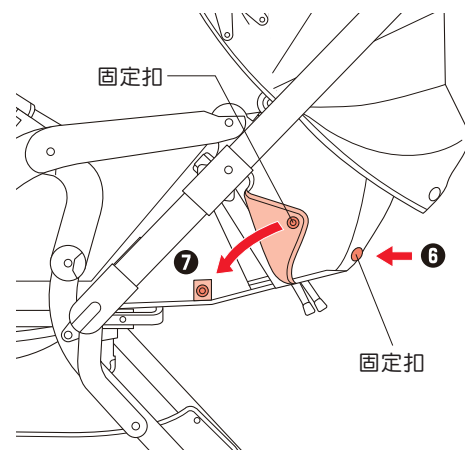

- 6 扣上靠背後邊的固定扣。(左右)
- 7 扣上靠背側邊的固定扣。(左右)

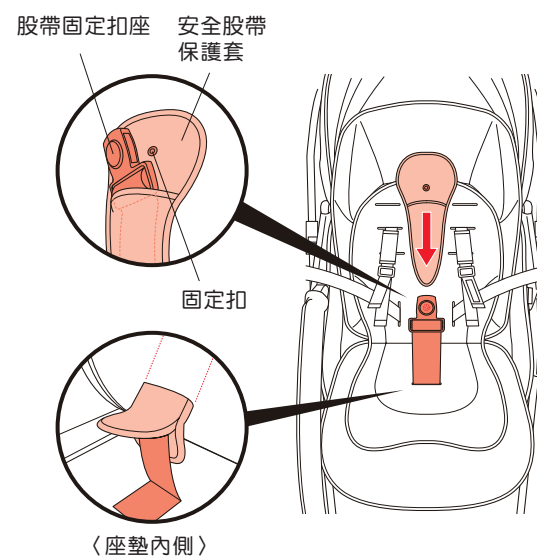

- 11 裝上股帶保護套，扣上固定扣。將股帶保護套的前端從座墊內側穿出。

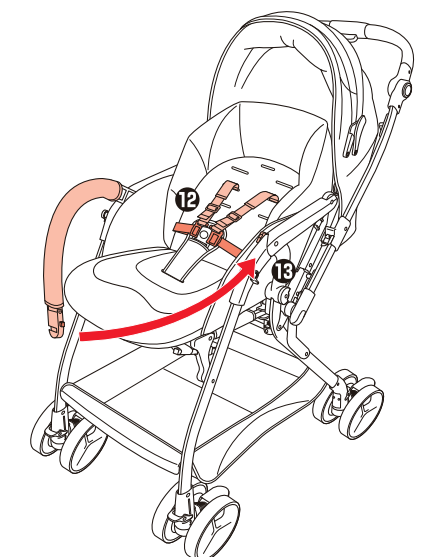

- 12 將安全肩帶、安全腰帶插入立體式股帶扣組。
- 13 裝上按鈕式開放型扶手。

縫製品的清洗方法

〈座椅縫製品、扶手保護套、肩帶保護套、股帶保護套、預防呼吸道閉塞型保護頭墊、腰部、臀部守護墊的清洗方法〉

○清洗時，請注意以下事項。



〈透氣舒壓守護墊的清洗方法〉

○清洗時，請注意以下事項。



※建議放入洗衣袋中，洗衣機水溫設定40度以下，並以低速弱洗程序清洗。



- 若要將縫製品晾曬於室外時，請於陰涼處平放晾乾。
- 請不要使用鹼性清潔劑、酸性清潔劑以及含氯漂白劑。

〈遮陽篷、安全肩帶、安全腰帶、置物籃、多用途攜帶旅行組收納袋的清洗方法〉

○請勿整件放進洗衣機裡清洗，請按照下述要領清洗。

- 水溶性污垢（如果汁、唾液、尿液等）的情況：用40度左右的熱水將毛巾浸濕，輕輕擰乾後充分擦拭污垢處。再以乾毛巾充分擦拭水份後再置於陰涼處自然晾乾。
- 非水溶性污垢（如牛奶、油脂、沙拉醬等）的情況：首先將中性洗潔劑溶解在40度左右的熱水中，再使用刷子或海綿輕輕刷洗污垢處。再用冷水或溫水洗掉中性洗潔劑，用乾毛巾充分擦拭水份後置於陰涼處自然晾乾。



- 若發現縫製品產生破損或異常現象，請立即停止使用，並請務必聯繫維修中心進行檢查及維修。

車體的保養

〈框架及車輪的保養方法〉

○請勿對黏附在車輪上的泥土、灰塵等置之不理。務必使用濕毛巾等物品擦拭乾淨。



- 車架及車輪黏附泥土及灰塵時容易發生故障，故發現此情況時請停止使用。
- 擦拭泥土及灰塵時請勿使用稀釋液或揮發油等有揮發性的溶劑。

○車輪屬於消耗品。當車輪的厚度磨損掉了5mm左右時，請向本公司維修中心聯繫更換。（須支付費用）

〈螺絲、螺帽類的保養〉

○請經常檢查螺絲、螺帽是否有鬆動，當發現鬆動時請盡速鎖緊。

〈安全護桿的保養〉

○當發現安全護桿與車台連接處有灰塵時，請使用乾毛巾擦拭。

〈添加潤滑油〉

- 請適時地在可動關節部位注入潤滑油。並請使用塑膠用的潤滑油。
- 在注油之前，請先去除泥土及灰塵，並將水分擦拭乾淨。
- 注油時，請在每個部位注入2~3滴左右。

- 若無法順利收折或開啟車體，且無法順利回轉迴轉固定器以及車輪與車體產生聲響，請在右圖 → 箭頭處添加市售潤滑油，再重複開閉動作2~3次即可。

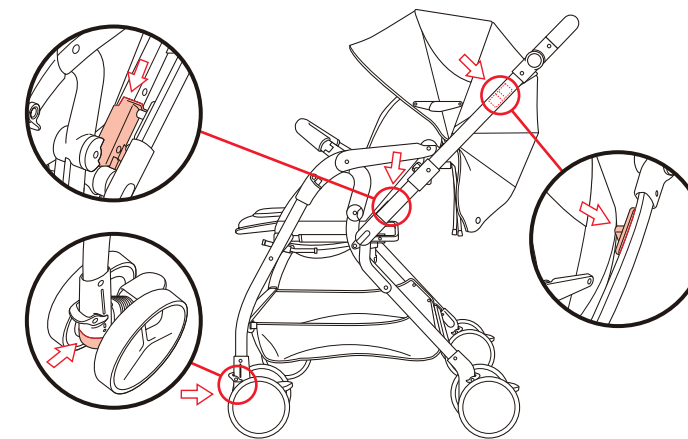

- 按鈕式開放型扶手與車台連接處的附近及內部請勿使用潤滑油。避免解開按鈕式開放型扶手時實實有掉落的危險。



覺得故障嗎？送修前先確認

○倘若採取以下的方法卻仍無法解決問題時，請與本公司維修中心連絡。（請參閱P33）

〈使用中發現問題時〉

問題	處理方法
手把控制鈕無法操作時	請先解除安全控制鎖之後再操作一次。（請參閱P7）
車輪無法迴轉時	請將左右兩邊的手動車輪固定器一併解除。（請參閱P12）
車輪的轉動不靈活時	請在車輪注入潤滑油。（請參閱P30）
車輪煞車器失靈時	請確認車輪煞車器部位是否夾到碎石等異物。
手把無法切換時	當本手推車打開時，請先確認開關鎖扣已完全降到底。（請參閱P8） 請先將直控式連動切換拉柄（左右）往上拉，再進行切換。（請參閱P9）
靠背無法豎直時	請先將寶寶抱離嬰幼兒手推車，然後拉動無段式平躺調節帶。（請參閱P18）
安全肩帶無法插入安全腰帶時	請確認是否夾到衣物或安全帶。
無法收折嬰幼兒手推車時	請先完成〈收折之前〉的動作，然後再進行收折步驟。（請參閱P21） 請確認開關鎖扣部分是否夾到安全帶。
輪胎磨損時	輪胎的厚度低於5mm時，即需更換。 請與本公司維修中心連絡。（請參閱P33）

〈使用二手品〉

問題	處理方法
不了解之前的使用者是如何使用	對於使用狀態不明的商品，不建議使用。
嬰幼兒手推車出現裂痕或重大損傷時	切勿使用。

保管方法

- 請將主體放入塑膠袋內，保管在沒有陽光直射的陰涼場所。
- 請勿在上面放置重物、施加壓力的狀態下保管。恐造成故障或變形。



- 為避免遮陽篷變形，請勿橫倒手推車或放置重物在車上。且避免放置在高溫的場所裡做保管。
- 請勿置於火源附近、勿在大熱天下放置於高溫車內。恐易使塑膠零件變形、無法維持性能。

廢棄方法

- 請依照各區域的廢棄物處理方式做處理。
- 為維護地球環境，請勿隨意放置丟棄。

