

Fladea Grow ISOFIX Safety Premium Fladea Grow ISOFIX Safety

共通使用說明書／保證書

進口商
國翔貿易股份有限公司
公司地址：新竹縣竹北市中和街62巷17弄1號6樓
電話：(03)5510131 統一編號：83064248
E-mail：Service@kouh-san.com.tw

ニューウェルブランズ・ジャパン合同会社
〒108-0023 東京都港区芝浦4-9-25 芝浦スクエアビル
TEL 0120-415-814

※適用體重於2.5kg以上，17.5kg以下嬰幼兒適用。
※請使用於配備 ISOFIX 裝置的汽車上。

首先，感謝您使用Aprica公司的產品。請於使用前，詳閱本說明書並請正確使用本產品。若有未安裝的零件，請仔細閱讀本說明書並且正確地安裝。
本說明書使用後，請妥善保存。



R46027

使用前

安裝方法

使用方法

日常簡易保養

NWL0001351175A

使用前

關於本兒童保護裝置.....	2
給家長們的建議.....	2
關於本說明書所標示的符號.....	2
各部位名稱.....	3~5
兒童保護裝置的抬起方法.....	6
使用範圍.....	7~8
安裝座椅條件.....	9~12
使用時的注意事項.....	13~16
安裝步驟.....	17~18

安裝方法

選擇一個合適的車輛座椅位置.....	19~20
如何安裝於車輛上.....	21~25
安裝後確認.....	26

各部位的使用方法

肩部安全帶的調節方法.....	27
兩段可調式座椅墊 (可調式座位) 的使用方法.....	28
靠背的旋轉方法.....	29~30
靠背的調節方法 (僅適用橫向平躺式、後向式).....	31~32
肩部安全帶位置參考.....	33~34
肩部安全帶位置 (護頭枕高度) 的調節方法.....	35
守護墊類的使用方法.....	36~38

橫向平躺式·後向式·前向式使用方法

橫向平躺式時嬰幼兒乘坐方法.....	39~42
橫向平躺式使用時的確認.....	43
後向式時嬰幼兒乘坐方法.....	44~47
後向式使用時的確認.....	48
前向式時嬰幼兒乘坐方法.....	49~51
前向式使用時的確認.....	52
成長型睡眠遮陽罩的使用方法.....	53~57
如何自車輛上取下.....	58~61

平日保養

縫製品的清潔方法.....	62
縫製品的拆卸方法.....	63~67
日常保養/保管/廢棄方法.....	68

其他

覺得故障嗎?.....	69~70
聯繫資訊.....	71
適用安裝車種一覽表.....	72
保固事宜/維修服務.....	73
保證書.....	74

關於本兒童保護裝置



- 兒童保護裝置藉由ISOFIX固定於汽車座椅上使用，雖然可以減低嬰幼兒在遇到交通事故時所受到的傷害，但卻無法保證嬰幼兒在事故中能毫髮無傷。
- 請勿使用本說明書中所描述以外的任何操作方法。若發生衝撞時，因恐使用不當而無法充分的發揮本產品的性能。

〈關於中古品的使用〉〈需送回原廠確認〉

- 未了解前一位使用者的使用經歷、或使用狀態不明的製品，不可使用。尤其不知是否有發生過意外事故的製品，更不可使用。
- 若有龜裂（裂紋）、大損傷、固定用的金屬部件鬆脫等情況時，不可使用。因恐曾經發生事故而受到強烈衝擊的可能性。

關於本說明書所標示的符號

- 「危險」、「警告」、「注意」等符號是臆測您未遵守以下事項，依其危害或造成損害程度等大小或重要性來做區分。以下的內容是相當重要的，請您務必遵守。

標示	標示內容
 危險	使用方式錯誤時，極有可能會造成使用者死亡或重傷等情形。
 警告	使用方式錯誤時，可能會造成使用者死亡或重傷等情形。
 注意	使用方式錯誤時，可能會造成使用者受傷或物品損壞的情形。



本說明書上所禁止的行為是絕對不能去做的。



對於本產品的使用方法提供更便利的建議。

給家長們的建議

- 當嬰幼兒乘坐車輛時，請習慣讓嬰幼兒乘坐兒童保護裝置。
- 若長時間駕車時，請顧慮到嬰幼兒的感受，定時地停下車來休息。
- 請注意，寶寶於餵乳後30分鐘很容易嘔吐。

各部位名稱

使用前確認

· 從包裝箱取出本產品後，請確認零件是否齊全及是否有破損的情形。

〈守護墊類〉由包裝箱取出時，已安裝於產品本體上。

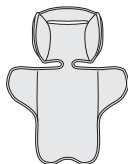

新生兒守護墊
(使用方法請參閱P38)

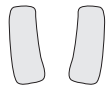

加厚型肩帶保護墊
(使用方法請參閱P37)
(僅限Premium)

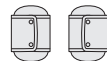

腰帶保護墊
(使用方法請參閱P38)

〈附屬品〉



成長型睡眠遮陽罩(Premium專用)
(使用方法請參閱P53)

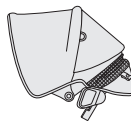

成長型睡眠遮陽罩
(使用方法請參閱P53)



導軌器(2個)
(使用方法請參閱P21)



使用說明書
(本書)

- 本說明書上的圖解，是為了讓您能輕易了解產品的操作方法和結構所設計的，因此某些說明與圖示可能會與實際產品有些少許不同。
- 當您發現產品有不良或破損時，請立即停止使用，並且與經銷商或進口商連絡，請參閱P74「保證書」。
- 使用前請詳閱本說明書及清楚理解本說明書的指示後，再安裝或使用本兒童保護裝置，並請妥善收納於說明書收納盒內保管，以備不時之需。

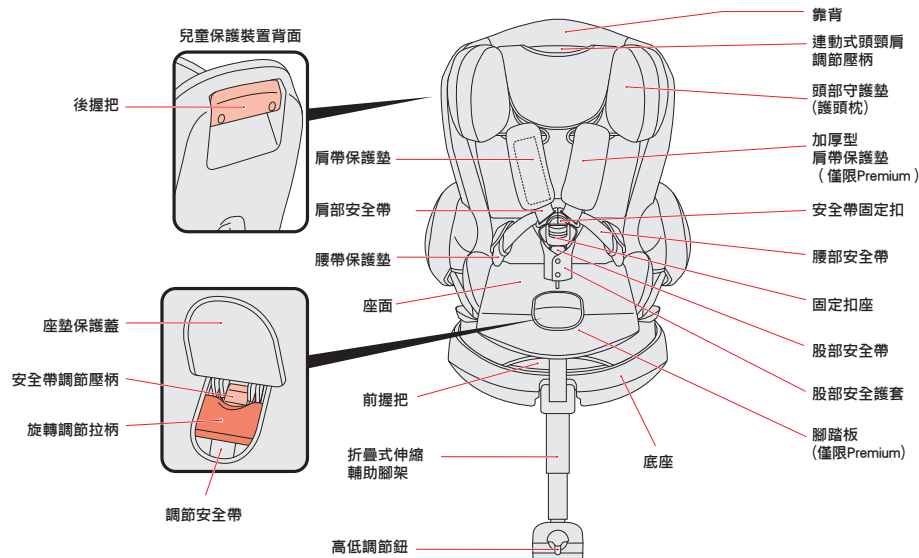

各部位名稱

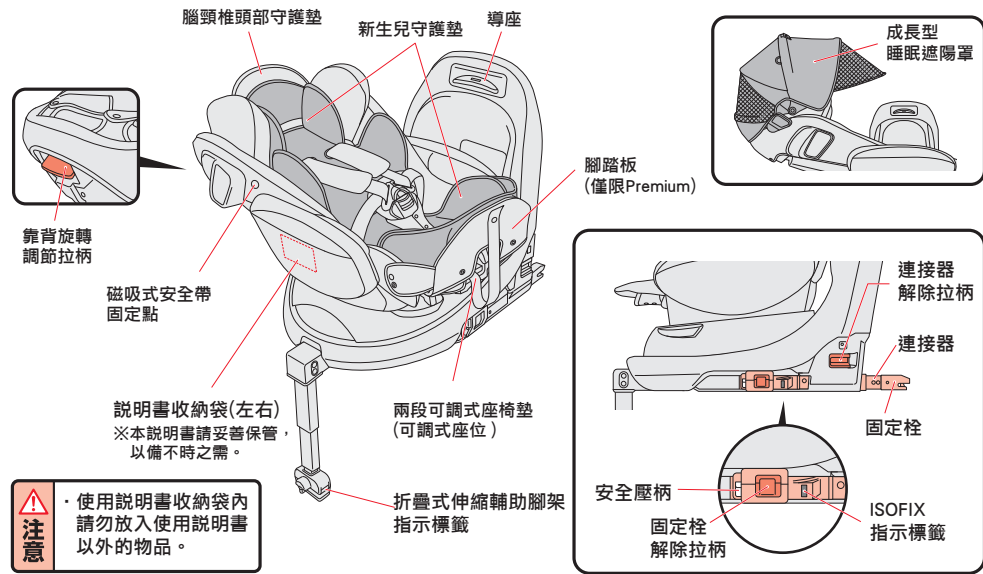

注意

· 使用說明書收納袋內請勿放入使用說明書以外的物品。

兒童保護裝置的抬起方法

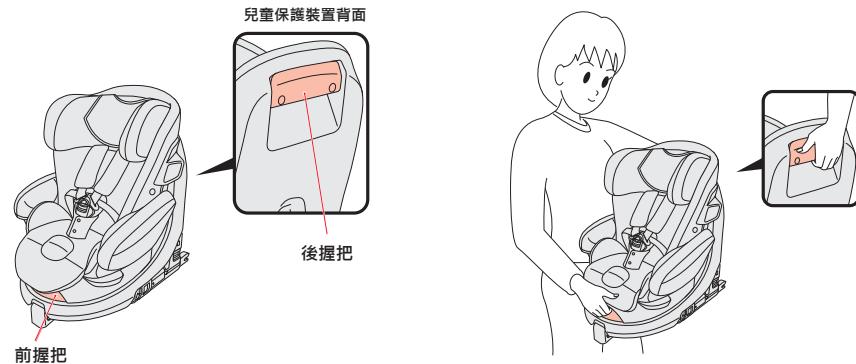

請用雙手確實握住前後的握把。

警告

· 請勿握住握把以外的部位。
 被可動部位夾住可能會導致重傷。

警告

· 折疊式伸縮輔助腳架未固定時請小心搬運。
 · 為了避免兒童保護裝置碰撞到週遭的東西，安裝時請特別注意週遭環境。

使用範圍

- 不符合以下條件的嬰幼兒，**請絕對不要使用**。
- 身高的數值為參考值。請依據孩童的實際發育狀況及CNS法規參考使用狀態。



危險

· 請務必滿足每個狀態下的使用條件。**因恐遇衝擊或緊急煞車時，將無法發揮保護功能。**

本產品配合嬰幼兒的體重，分為三種使用方式。

質量等級0 體重2.5Kg以上，9Kg以下

參考身長：40~70cm

〈橫向平躺〉

- 使用橫向平躺狀態下，嬰幼兒的雙腳不可超出座面。

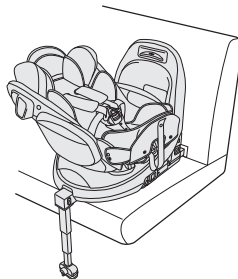

· 若使用橫向平躺狀態下，嬰幼兒的雙腳超出座面時請勿使用。
因恐遇衝擊或緊急煞車時，將無法發揮保護功能。(請參閱P40)

質量等級0+頸椎安定

起，體重13Kg以下

參考身長：頸椎安定起60~87cm

〈後向〉

- 嬰幼兒的頸椎發育已成熟才可使用此模式。

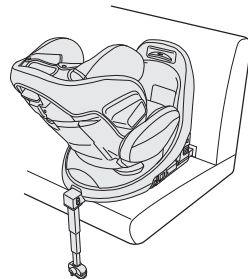

質量等級 I 體重13Kg以上，17.5Kg以下

參考身長：88~100cm

〈前向〉



· 嬰幼兒的體重未滿13kg時，請勿使用前向式。
否則可能造成無法預期的嚴重傷害。
· 前向安裝勿提供2歲以下兒童乘坐，超過2歲兒童，仍宜盡量使用後向安裝。

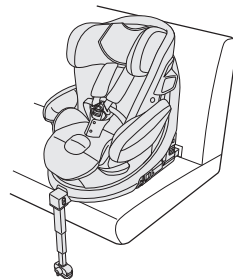

安裝座椅條件 本產品可以安裝在符合以下條件的座椅上。

請確認安裝兒童保護裝置用的座椅上，是否配備ISOFIX扣環。

· 關於ISOFIX扣環

ISOFIX扣環係指，為了安裝ISOFIX兒童保護裝置，而配備於汽車椅背與汽車座椅之間的金屬零件（扣環）。

依據不同車種，名稱與位置可能有所不同，請務必翻閱汽車的使用說明書以進行確認。

〈建議的安裝位置〉

- 為確保嬰幼兒的乘車安全，建議將本產品安裝在駕駛座後方的座位上。
若配備前方安全氣囊的座椅，無法採後向式安裝。

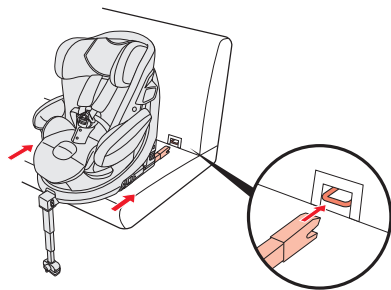

ISOFIX扣環

· 可安裝本產品的車輛座椅

使用ISOFIX安裝：請先確認過「安裝於汽車時的注意事項」，並確認以下車輛座椅條件。

安裝方法	安裝座椅條件	使用
橫向式、 前向式、 後向式共通	前方座椅	不可使用
	方向與車輛前進方向垂直的座椅	不可使用
	方向與車輛前進方向相反的座椅	不可使用
	後方座椅的兩側	符合安裝條件即可安裝
	後方座椅的正中央	符合安裝條件即可安裝

〈安裝在配有側邊安全氣囊時的注意事項〉

- 請依各車廠的使用手冊規定，安裝本產品。
- 若車廠所提供的使用手冊內，未載明相關安裝事項，請洽詢車廠的客服人員。



關於使用兒童保護裝置及其適用性，請詳閱汽車的使用說明書。



請勿安裝於印有此標誌的座椅。

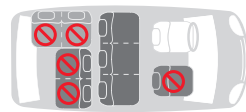

安裝座椅條件

〈無法安裝本產品的車輛座椅〉・座椅位置及裝備

- ・與車輛前進方向不同的座椅。如車輛座椅為後向或橫向式。

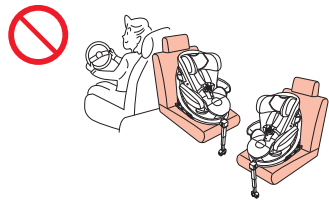

- ・頭枕無法拆除的座椅，以及頭枕會干擾汽車安全座椅的安裝位置。



- ・碰觸車柱等部位，將無法正確安裝之汽車安全座椅。



- ・車輛的內裝使得本產品安裝後不得關上車門。



〈無法安裝本產品的車輛座椅〉・座椅位置及裝備

- ・座面深度過短。(輔助座椅、幼兒專用座椅)
- ・座面深度過長。(本產品背面完全靠不到車輛座椅的靠背)



- ・折疊式伸縮輔助腳架完全不能接觸到車輛底盤腳踏處的座椅。
- ・即使將折疊式伸縮輔助腳架縮至最短狀態，車輛座面上仍出現明顯間隙的座椅。



- ・請勿使用保護墊等柔軟的素材放在車輛的底盤腳踏處。因恐萬一遭受到強烈撞擊或緊急煞車時，對生命將有造成重大傷害之虞。

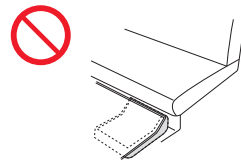

- ・請勿安裝在不夠平坦以及過於狹窄的車輛座椅座面上。(如市售的非原廠座椅、跑車座椅、賽車座椅、輔助座椅、幼童專用座椅、極端凹陷的座椅等)



使用時的注意事項

⚠ 危險 使用方式錯誤時，可能會造成使用者死亡或重傷等情形。

· 體重未滿2.5公斤或超過17.5公斤（參考身長未滿40cm或超過100cm）的嬰幼兒不適用本產品。

因恐發生衝突之際時，無法充分發揮性能。

· 請勿將本產品安裝於備有安全氣囊的座椅及前排座椅上。

由於安全氣囊的啟動，會對嬰幼兒施加強大力量而產生危險。



· 在ISOFIX指示標籤呈現紅色的狀態下，請勿使用。

因恐發生衝突之際時，無法充分發揮性能。

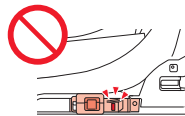

· 不可安裝於無法牢固的座位上，本產品若無完全固定，請勿使用。

因恐發生衝突之際時，無法充分發揮性能。



· 在旋轉鎖未完全鎖定的狀態下，請勿使用。

因恐發生衝突之際時，無法充分發揮性能。



⚠ 危險 使用方式錯誤時，可能會造成使用者死亡或重傷等情形。

· 若折疊式伸縮輔助腳架於收納狀態下，請勿使用。

因恐發生衝突之際時，無法充分發揮性能。



· 請勿將折疊式伸縮輔助腳架遠離車輛內底盤腳踏處或者與底盤腳踏處中間夾雜物品一起使用。

因恐發生衝突之際時，無法充分發揮性能。



· 請勿於未扣上安全帶的狀態下使用本產品。

因恐發生衝突之際時，無法充分發揮性能。



· 請勿在嬰幼兒處於站立、蹲彎及跪坐姿勢的狀態下使用。

因恐發生衝突之際時，無法充分發揮性能。



· 車輛行進時，平躺狀態僅適用於橫向式。

因恐發生衝突之際時，無法充分發揮性能。



· 請遵守本說明書或主體上標籤指示去進行安裝動作

因恐發生衝突之際時，無法充分發揮性能。



使用時的注意事項



警告

使用方式錯誤時，極有可能會造成使用者死亡或重傷等情形。

- 請勿將嬰幼兒獨自一個人留在車內。
- 請勿在肩部安全帶、腰部安全帶扭曲或鬆脫的狀態下使用本產品。
- 腰部安全帶請務必穿戴在骨盆上。
- 請勿讓1名以上的嬰幼兒同時乘坐本產品。
- 請勿將本產品安裝於緊急逃生出口處、可移動的車輛座椅上或車門上（例如：單邊拉門旁邊的座椅等）。
- 請勿鋪設緩衝材於本產品的底部。
- 若肩部安全帶及股部安全帶上若有受損、裂開、燒焦等情況存在時，請停止使用本產品。
- 肩部安全帶請勿穿戴於嬰幼兒肩膀以外的位置。
- 在車輛行走中，請勿操作靠背調節拉柄的調節、傾躺或回轉等動作。
- 本產品於使用中的狀態下，請留意勿讓嬰幼兒碰觸到安全帶扣組的解鎖鈕。
- 在車輛的座椅護頭枕和本產品的靠背有相互干涉的情形下，請勿使用本產品。因恐發生衝撞等緊急事故時，本產品將無法充分地發揮其性能。
- 當嬰幼兒扣上安全帶時，請不要再調節頭部守護墊及靠背。
- 嬰幼兒耳朵的上端部請勿超過本產品主體的上端部。
- 若安全帶扣組內不慎倒入水、果汁、污泥或垃圾時，請停止使用本產品。因恐發生衝撞之際，將無法充分發揮其性能。
- 當可動部位內混入水、果汁、污泥、垃圾等，導致無法操作時，請停止使用本產品。因恐發生衝撞之際，將無法充分發揮其性能。
- 若本產品曾經發生過交通事故或物體落下等引起的強力衝擊後，請停止使用。
- 請勿自行從事本產品之分解、改造及指定零件以外的更換。
- 請勿將座椅布套及座墊緩衝材卸除或更換成其他的套件材，並且本產品在破損狀態下不可使用。
- 請勿讓本產品成為嬰幼兒遊戲的玩具。
- 請勿讓本產品成為看顧者（嬰幼兒的家長和保母等）當作臨時座椅、座凳。
- 請將本產品之包裝袋妥善處置，勿讓嬰幼兒隨意玩耍套頭。
- 守護墊類若有損壞時，請勿再繼續使用。
- 請勿將未正確以ISOFIX固定的本產品放置於車內。因恐發生衝擊或緊急煞車時所造成的移動或物品散落而撞擊車輛內人員之虞。
- 取下的墊類應該收納於儲藏室或陰涼處，請勿放置於車內。
- 請將放置於車上的行李及其他物品確實固定好，以免緊急煞車或轉彎時，因物品滑動而導致嚴重傷害。
- 不可使用除使用說明書中所標註以外之其他受力點。

· 關於本產品的安裝方式或操作相關有任何不明之處，請與經銷商或進口商連絡，請參閱P74「產品保證書」。



注意

使用方式錯誤時，可能會造成使用者受傷或物品損壞的情形。

- 請勿同時操作靠背旋轉調節拉柄與旋轉調節拉柄。
- 請勿將本產品放置於日光直射之處。若金屬部位遇熱，因恐讓使用者燙傷。
- 車輛門或車內可動式座椅不可以夾到本產品的硬殼或塑膠部位。
- 請勿將未以ISOFIX固定的本產品放置於車內。並且在車內不可設置車輛衝撞時可能會造成車內人員受傷的物品。
- 當本產品會影響到車輛排擋桿或手煞車等操作時，請勿裝設本產品。
- 請勿放置於離火源太近的場所。
- 請勿長時間放置於室外。
- 請務必使用ISOFIX裝置固定本產品，並且不可當普通的椅子來使用。
- 即使於嬰幼兒未乘坐本產品時，也請務必將安全帶固定扣扣於固定扣組內。
- 請勿讓孩童進行產品之安裝及操作。
- 請勿於本產品上放置重量物品。
- 若於風砂或灰塵多的場所使用本產品時，將會形成本產品背底等可動部造成故障等原因發生。
- 關於本產品座椅主體的清潔方面，請勿使用稀釋劑等溶劑。
- 請勿移除於本產品座椅主體上所貼的警告貼紙。
- 請勿放置屋外淋雨。
- 請勿握住安全帶固定環抬起本產品。否則恐有使其破損之虞。

緊急狀況發生時

緊急掙脫時

- ① 壓下安全帶固定扣座上的解鎖鈕後，卸下安全帶扣。
- ② 解開肩部安全帶。
- ③ 將嬰幼兒從本產品抱下來。
- ④ 到安全的場所避難。

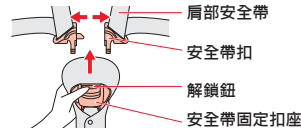

安全帶扣無法自固定扣座拔出時

- 用一般市售的刀具等將本產品的肩部安全帶剪(割)開，然後再將嬰幼兒抱起來。



安裝步驟

請務必閱讀

使用前

P2~P8

汽車座椅的確認

P9~P12

使用時的注意事項

P13~P16

安裝於汽車上

P19~P26

- 安裝於汽車上
- 折疊式伸縮輔助腳架的調節方式
- 安裝後的確認

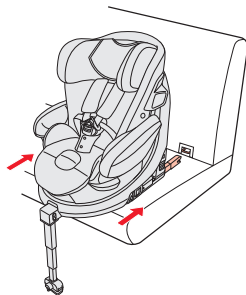

〈橫向平躺〉

P39~P43



〈後向〉

P44~P48



〈前向〉

P49~P52

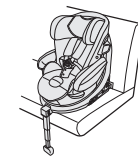

成長型睡眠遮陽罩
的使用方法

P53~P57



成長型睡眠遮陽罩(Premium專用)

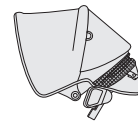

成長型睡眠遮陽罩

使用前

選擇一個合適的車輛座椅位置

●為了確保嬰幼兒的乘車安全，建議將本產品安裝於車輛後方的座位上。

●本使用說明書以安裝於左後方的座椅為例說明。

●請安裝在座椅最後方的位置以防止因安全氣囊的爆開所造成的傷害。詳情請參閱P9-P12。



危險

- 請勿安裝於副駕駛座上。
- 請勿安裝於無法確實固定的座椅上。
- 請勿安裝於輔助座椅、幼童專用座椅上。
- 折疊式伸縮輔助腳架為收納的狀態時，請勿安裝於車輛上。因恐遇衝擊或緊急煞車時，將無法發揮保護功能。

1

〈安裝場所的要求〉

①請選擇在可以將車門全部敞開、寬廣且平坦的場所進行安裝作業。

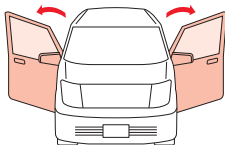

②進行安裝作業前，必須確保車輛的前方座椅能夠伏倒，並且能向前移動才可進行安裝作業。

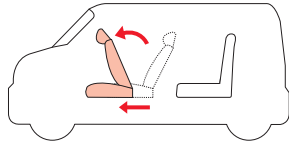

2

〈安裝前的準備〉

①請將車輛的護頭枕拆除。

②請將取下的車輛護頭枕妥善的收納於後車廂內保管。

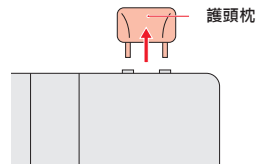

警告

· 請勿安裝於緊急逃離使用的座椅上。

· 本產品與車輛座椅之間不可以有間隙，若有間隙，請將車輛座椅上的護頭枕拆下。因恐遇衝擊或緊急煞車時，將無法發揮保護功能。



· 請勿將拆卸下的護頭枕置於車輛其他空間之座椅上，因恐遇到衝擊時，可能有重傷之危險。

③若車輛座椅為前後可調整型時，請將椅背調到最後方的位置。



建議

將汽車椅背後仰時，可能會看不見ISOFIX扣環。此時，請將汽車椅背立起，直到能看見ISOFIX扣環為止。

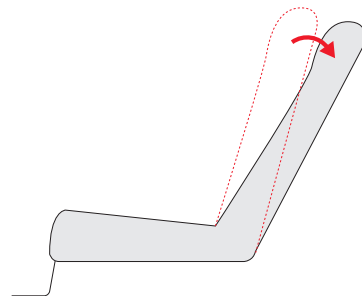

如何安裝於車輛上

- 本產品有三種使用方法，分別為橫向平躺式、後向式以及前向式。將本產品安裝於車輛的方法為共通一致的。當安裝於車輛後，請按照嬰幼兒的體重來選擇使用方法。
- 本說明書以安裝於駕駛座後方的座椅來進行說明。

1 若配備ISOFIX扣環保護蓋，請先拆除保護蓋。（左右）

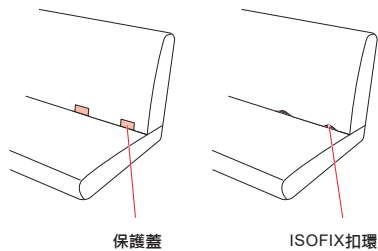

2 將導軌器插入ISOFIX扣環內進行安裝。（左右）

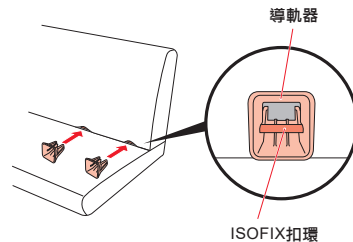

- ISOFIX扣環藏入汽車座椅內而看不清楚時，請使用附屬的導軌器，較容易安裝兒童保護裝置。但依照汽車座椅不同，有可能無法安裝導軌器。此時，請勿使用導軌器來安裝兒童保護裝置。
- 不使用時，請妥善保管。

3 〈立起折疊式伸縮輔助腳架〉

① 請確保足夠的作業空間，並將產品本體橫躺以方便操作。

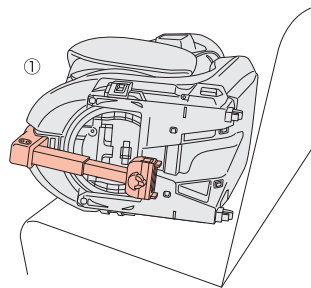

② 立起折疊式伸縮輔助腳架。
③ 請確認折疊式伸縮輔助腳架有正確固定住。

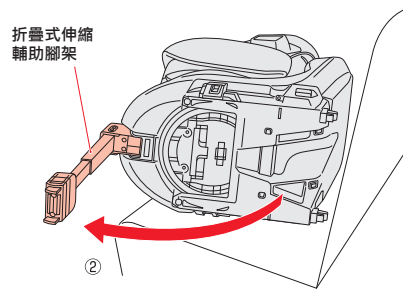

- 為了不使兒童保護裝置碰撞到週遭的東西，安裝時請特別注意週遭環境。



- 請注意手或手指是否在可動部位周圍。
被可動部位夾住可能會導致重傷。

如何安裝於車輛上

4

- ①一面拉起連接器解除拉柄，
- ②同時將連接器往後拉到底。（左右）

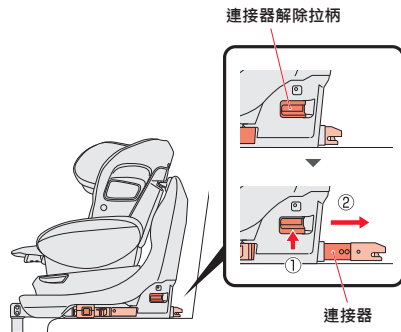

· 安裝操作時，請避免讓嬰幼兒靠近。
· 否則可能造成無法預期的嚴重傷害。

5

- ①將底座（固定栓）插入左右的ISOFIX扣環，直到聽見「喀嗒」聲為止。
- ②確認左右的ISOFIX指示標籤由「紅色」變成「綠色」。
- ③將底座推入直到接觸汽車座椅的椅背為止。

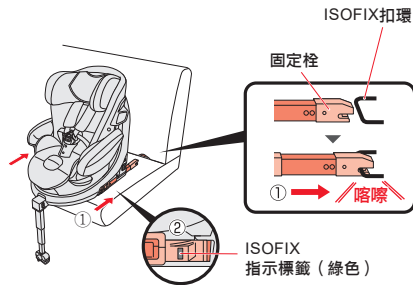

· 若底座難以推入時，請先將折疊式伸縮輔助腳架輕抬後再將底座推入汽車座椅內。



6

- ①調整折疊式伸縮輔助腳架的長度，讓前端底部與汽車座椅之間保留5~25mm左右的空隙。
 - 上段腳架會透過自身重量自動伸長，但縮短時需按下折疊式伸縮輔助腳架的高低調節鈕解鎖。
 - 按下折疊式伸縮輔助腳架的高低調節鈕調整下短腳架長度。
 - 若前端底部與汽車座椅之間超過25mm以上的空隙，請縮短折疊式伸縮輔助腳架。
- ②確認折疊式伸縮輔助腳架已完全接觸車輛底盤腳踏處。（左右兩端）
- ③確認指示標籤為「綠色」。（左右）

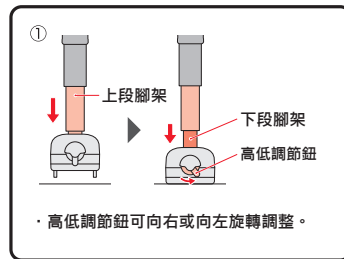

· 需縮短上段腳架時，需先將下段腳架縮至最短才可調整。

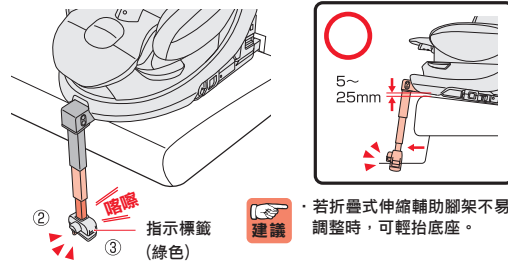

· 確保折疊式伸縮輔助腳架已正確固定。因恐遇衝擊或緊急煞車時，將無法發揮保護功能。
· 請勿讓折疊式伸縮輔助腳架偏離車輛底盤腳踏處。因恐遇衝擊或緊急煞車時，將無法發揮保護功能。

如何安裝於車輛上

7

- ①將底座往自己的方向拉，確認不會晃動。
- ②將底座與折疊式伸縮輔助腳架的角度調整至90°。

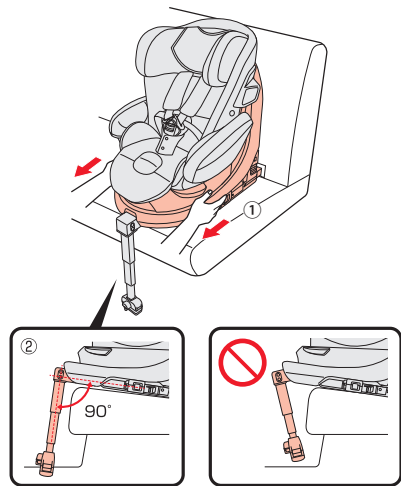

安裝後確認

- 安裝完畢後，請務必確認兒童保護裝置是否已確實安裝牢固。因恐遇衝擊或緊急煞車時，將無法發揮保護功能。
- 每次讓孩童乘坐前，請務必再次進行安裝後的確認。



確認固定扣座沒有水或果汁、泥水、異物混入。

折疊式伸縮輔助腳架確實接觸車輛底盤腳踏處，指示標籤呈現「綠色」。(左右)

· 若無法牢牢地被固定住時，請按P19~25的步驟重新再做一次安裝。

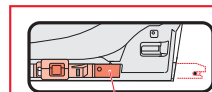
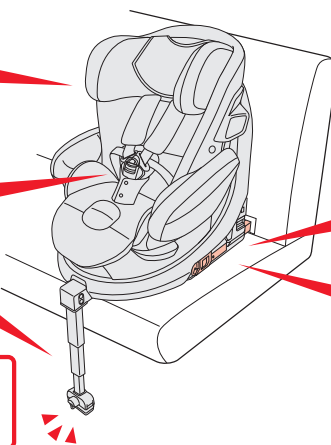

連結器
左右的連接器為同樣長度。

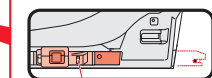

ISOFIX指示標籤
ISOFIX指示標籤呈現「綠色」。(左右)

肩部安全帶的調節方法

〈放鬆肩帶的方法〉

- ① 掀起座墊保護蓋，壓下安全帶調節壓柄。
- ② 壓下安全帶調節壓柄的狀態下，將肩部安全帶拉出鬆開。

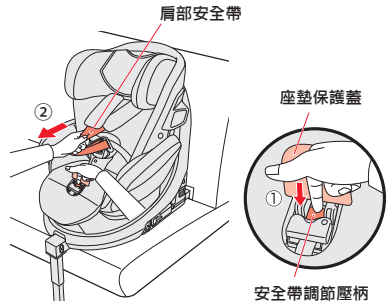

當拉起肩部安全帶時，請避開肩部保護墊，請勿一起攙拉。覺得過重不易拉起時，請一次拉出一邊。



〈收緊肩帶的方法〉

- ① 拉緊調節安全帶至適當的鬆緊度。
- ② 將左右的肩部保護墊拉出。

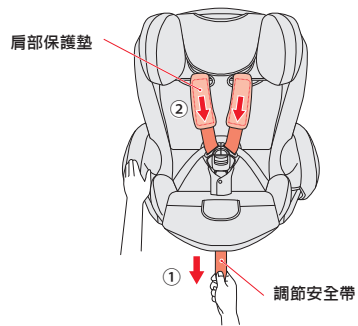

當肩部保護墊被收進時，請全部拉出。

兩段可調式座椅墊（可調式座位）的使用方法

後向式，請使用短的長度；橫向式平躺及前向式則配合嬰幼兒的成長，將兩段可調式座椅墊（可調式座位）拉出為長的狀態。

〈調節方法〉

- ① 立起腳踏板。（僅限Premium）
- ② 拉出兩段可調式座椅墊為長的狀態。
- ③ 壓下兩段可調式座椅墊為短的狀態。

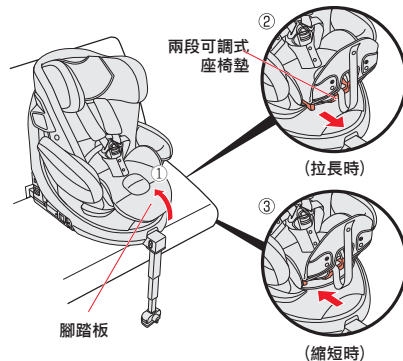

以前向式使用時，兩段可調式座椅墊可配合體型選擇任意長度。深坐在主體座面的狀態下，若主體座面前端碰到小腿時，建議使用短的長度。建議到了3歲左右，改為使用長的長度。



〈腳踏板的使用方法〉（僅限Premium）

- ① 橫向平躺式時，立起腳踏板，解開收納固定扣，掛在固定扣上。
- ② 使用後向或前向時，解開固定扣，掛在收納固定扣上，把腳踏板放平。

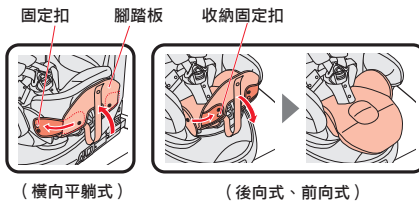

靠背的旋轉方法

- 1** ① 掀開座墊保護蓋。
② 拉起旋轉調節拉柄。

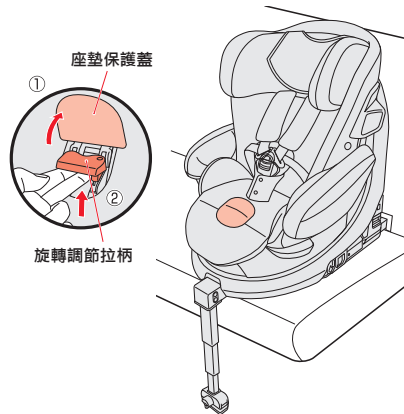

- 2** ① 在拉起旋轉調節拉柄的狀態下，轉動靠背。
② 轉動時，手離開旋轉調節拉柄使其轉動。

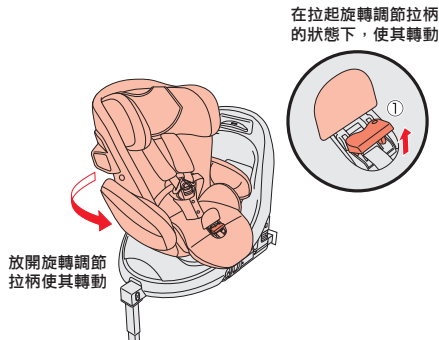

警告

· 旋轉靠背時，請注意嬰幼兒的手與手指、腳是否在可動部位周圍。因恐不慎被可動部位夾住可能會導致重傷。

- 3** 轉為橫向式，旋轉調節拉柄定位後，座位部即鎖定。

建議 若未放開旋轉調節拉柄，則無法鎖定。

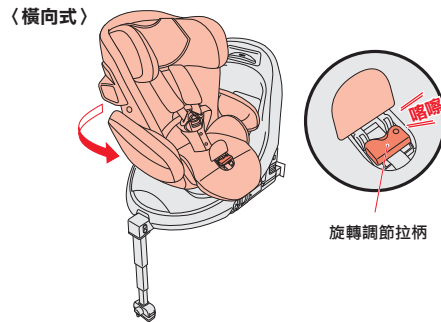

危險

· 行進時，平躺狀態僅能使用於橫向式，切勿使用於其他模式。因恐遇衝擊或緊急煞車時，將無法發揮保護功能。

- 4** 請將靠背左右搖晃一下，確認靠背旋轉調節拉柄是否確實鎖定。

建議 請確認是否為鎖定的狀態。若靠背旋轉調節拉柄未返回，將無法操作靠背調節動作。

警告

· 旋轉後，請務必確認旋轉調節拉柄以及靠背均已固定完成。因恐遇衝擊或緊急煞車時，將無法發揮保護功能。
· 當車輛在行進中，請勿調節靠背傾斜角度以及旋轉靠背方向。
· 操作調節動作時，請注意手與手指是否在主體座面間隙的周圍。因恐不慎夾到而導致受傷。

〈依據靠背的段數可以旋轉的範圍〉

〈第1段〉

〈第2段〉

注意

· 長時間不使用時及收納時，請確認旋轉調節拉柄是否有正確鎖定。以免造成故障。

靠背的調節方法（僅適用於橫向平躺式、後向式）

1 拉起靠背調節拉柄。

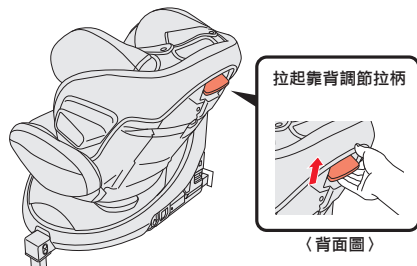

危險 · 行進時，平躺狀態僅能使用於橫向式，切勿使用於其他模式。因恐遇衝擊或緊急煞車時，將無法發揮保護功能。

警告 · 當嬰幼兒乘坐時，請不要再調節靠背。肩部安全帶緊縮，可能會導致重傷。

2 ① 拉起靠背調節拉柄的狀態下，放倒靠背。
② 開始動作時，手離開靠背調節拉柄予以放倒。

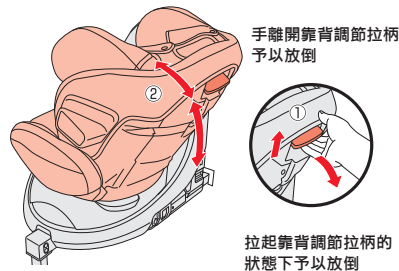

警告 · 操作調節動作時，請注意手與手指是否在主體座面間隙的周圍。因恐不慎夾到而導致受傷。

3 ① 當靠背倒向第2段（後向式），第3段（橫向平躺式），請確認靠背調節拉柄已經確實定位並且為鎖定的狀態。

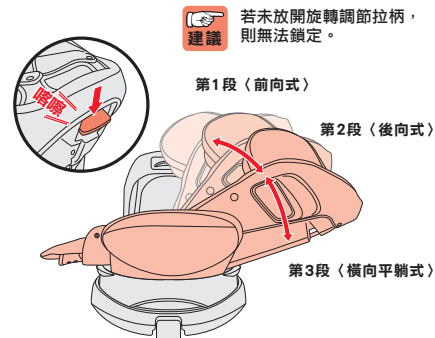

警告 · 當車輛在行進中，請勿調節靠背傾斜角度以及旋轉靠背方向。

4 ① 靠背調節拉柄定位後，檢查是否看不見紅色警示貼紙。
② 請將靠背上下搖晃一下，確認靠背旋轉調節拉柄是否確實定位。

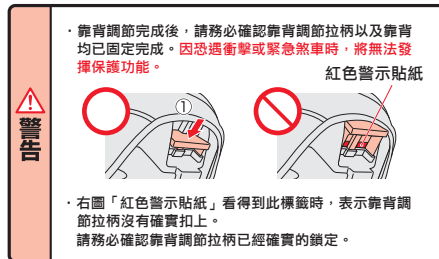

建議 若將靠背調節立起時有困難，請將肩部安全帶放鬆。（請參閱P27）

肩部安全帶

肩部安全帶位置參考

- 因各種使用狀態而異，使用之肩部安全帶高度的位置也會有所不同。
- 請依嬰幼兒的體格發育情況，以5段式調整連動式頭肩部裝置。



危險

· 若不符合下述使用範圍的嬰幼兒，請勿使用本產品。

- 請視嬰幼兒的發育狀況來選擇是否有必要加守護墊的需求。(請參閱P36~38)

■ 橫向平躺式使用時

請調整連動式頭肩部裝置，使用靠近肩部的肩部安全帶位置。

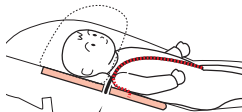

· 肩部安全帶位置請勿使用離嬰幼兒肩部過遠的位置。因恐遇衝擊或緊急煞車時，將無法發揮保護功能。

〈連動式頭肩部裝置的位置〉

- 可以使用1~3段。

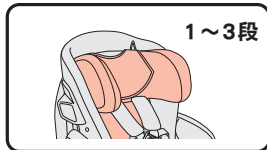

1~3段

〈股部安全帶的位置〉

- 將股部安全帶調低至最內側的位置使用。

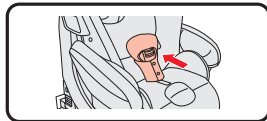

■ 後向式使用時

請調整連動式頭肩部裝置，使用靠近肩部的肩部安全帶位置。



靠近肩部



離肩過遠



· 肩部安全帶位置請勿使用離嬰幼兒肩部過遠的位置。因恐遇衝擊或緊急煞車時，將無法發揮保護功能。

〈連動式頭肩部裝置的位置〉

- 可以使用2~4段。

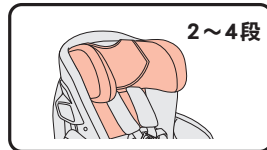

2~4段

〈股部安全帶的位置〉

- 將股部安全帶調節至最外側的位置使用。

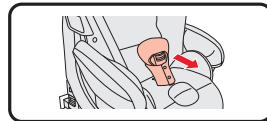

■ 前向式使用時

請調整連動式頭肩部裝置，使用肩部下方的肩部安全帶位置。

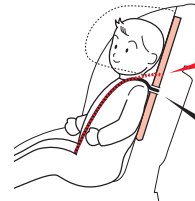

肩部上方

肩部下方



· 肩部安全帶位置請勿使用比嬰幼兒肩部更高的位置。因恐遇衝擊或緊急煞車時，將無法發揮保護功能。

〈連動式頭肩部裝置的位置〉

- 可以使用3~5段。

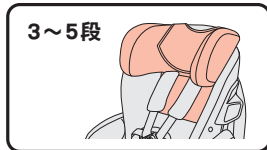

3~5段

〈股部安全帶的位置〉

- 將股部安全帶調節至最外側的位置使用。

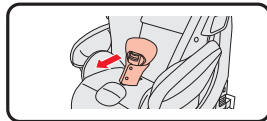

肩部安全帶位置（護頭枕高度）的調節方法

· 肩部安全帶位置（護頭枕的高度）可進行5段式的調整。請勿在嬰幼兒繫上安全帶的狀態下進行調整。

- 1**
- 掀起座墊保護蓋，壓下安全帶調節壓柄。
 - 壓下安全帶調節壓柄的狀態下，將肩部安全帶拉出鬆開。

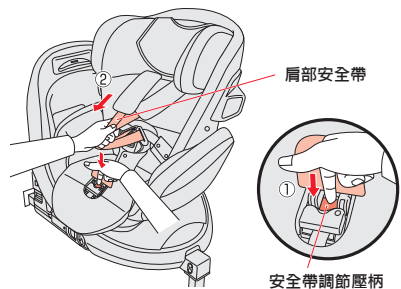

建議

- 當拉起肩部安全帶時，請避開肩部保護墊，請勿一起握拉。覺得過重不易拉起時，請一次拉出一邊。



- 2**
- 壓下連動式頭頸肩調節壓柄，調整連動式頭頸肩裝置的高度。
 - 讓連動式頭頸肩調節壓柄歸位，透過指示標籤確認連動式頭頸肩裝置已固定。

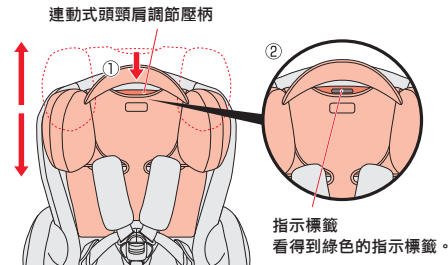

注意

- 當嬰幼兒扣上安全帶時，請勿調整肩部安全帶的位置。

守護墊的使用方法

· 依照嬰幼兒發育狀況而選擇適當的配備，請參考下表。

	腦頸椎頭部守護墊	加厚型肩帶保護墊	腰帶保護墊	新生兒守護墊
<p>○ 必要</p> <p>○ 可取下不使用</p> <p>⊘ 不可使用</p>	 (平躺式) (座椅式)	 (僅限Premium)		
橫向平躺式	平躺式狀態	○	○	○
後向式	座椅式狀態	○	○	⊘
前向式	座椅式狀態	○	○	⊘

警告

- 請勿讓守護墊類成為嬰幼兒遊戲的玩具。
- 取下的守護墊類應收納於儲藏室或陰涼處，請勿放置於車內。

注意

- 守護墊類請勿用折疊的方式收納或者用刀具類切割。
- 請勿操作使用說明書內沒有敘述守護墊以外的使用方法。

守護墊類的使用方法

1 〈腦頸椎頭部守護墊的使用方法〉

- 腦頸椎頭部守護墊為平躺式使用時

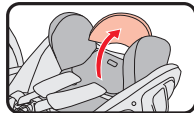

〈橫向平躺使用時〉

- 腦頸椎頭部守護墊為平躺式狀態。

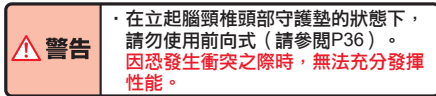

警告 在立起腦頸椎頭部守護墊的狀態下，請勿使用前向式（請參閱P36）。因恐發生衝突之際時，無法充分發揮性能。

- 腦頸椎頭部守護墊為座椅式使用時

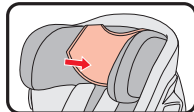

〈後向式、前向式使用時〉

- 確實壓下腦頸椎頭部守護墊。

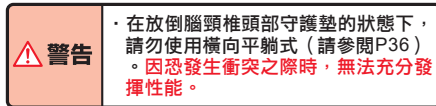

警告 在放倒腦頸椎頭部守護墊的狀態下，請勿使用橫向平躺式（請參閱P36）。因恐發生衝突之際時，無法充分發揮性能。

2 〈加厚型肩帶保護墊的安裝〉（僅限Premium）

將加厚型肩帶保護墊與肩部保護墊魔鬼氈（2處）對齊後安裝。安裝後請拉扯看看加厚型肩帶保護墊，確認是否確實安裝妥當。

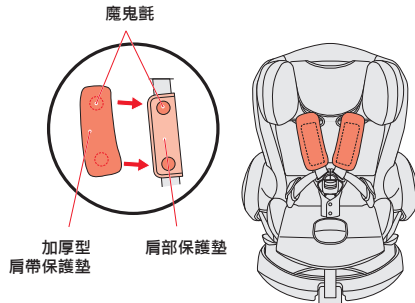

注意 肩部保護墊無法取下。

3 〈腰帶保護墊的安裝〉

將腰帶保護墊包覆著腰部安全帶，並且扣上固定扣。

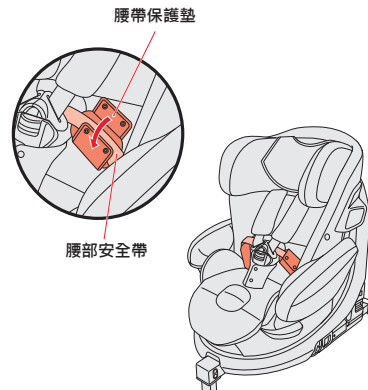

4 〈新生兒守護墊安裝方式〉

- 壓下安全帶固定扣座的解鎖鈕，取出固定扣。
- 把新生兒護腳墊放置在座椅上並穿出股部安全帶。
- 將兩邊固定扣插入固定扣座中，直到聽見「喀嗒」聲為止，並確認已鎖住。

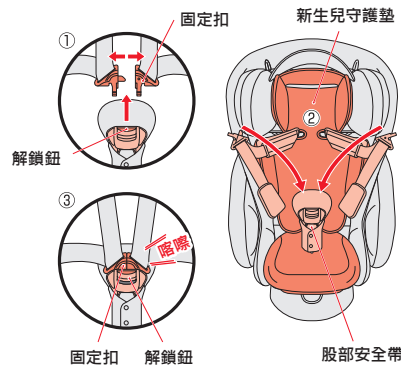

橫向平躺式時嬰幼兒乘坐方法

〈質量等級0：體重2.5Kg以上，9Kg以下〉
(請參閱P7「使用範圍」)

1

- ① 將靠背旋轉至橫向(車門側)。(參閱29)
- ② 將靠背調整到第3段(橫向平躺專用)。(參閱P31)
- ③ 腦頸椎頭部守護墊往上撐開。(參閱P37)
- ④ 確認兩段可調式座椅墊為縮短的狀態。(參閱P28)
- ⑤ 安裝腰帶保護墊。(參閱P38)
- ⑥ 將肩部安全帶拉出鬆開。(參閱P27)

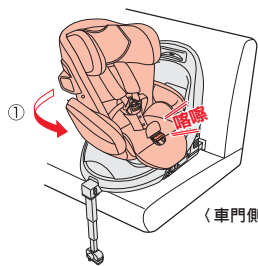

(車門側)

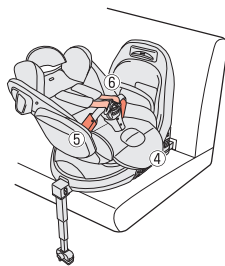
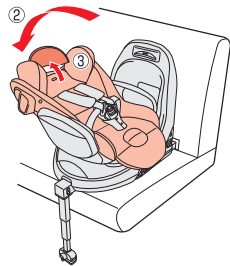

警告

· 旋轉後，請務必確認旋轉調節拉柄以及靠背均已固定完成。因恐遇衝擊或緊急煞車時，將無法發揮保護功能。

警告

· 嬰幼兒乘坐時，請勿調節靠背。因恐不慎夾到而導致重傷。
· 靠背旋轉調節拉柄未歸位的狀態下請勿使用。因恐遇衝擊或緊急煞車時，將無法發揮保護功能。

警告

· 旋轉靠背時，請勿讓嬰幼兒的手或手指等部位靠近可動部位。被可動部位夾住可能會導致重傷。



2

- ① 壓下安全帶固定扣座的解鎖鈕。
- ② 套入新生兒守護墊。
- ③ 將固定扣掛在磁吸式安全帶固定點上。
- ④ 將股部安全帶向內拉至最內側。

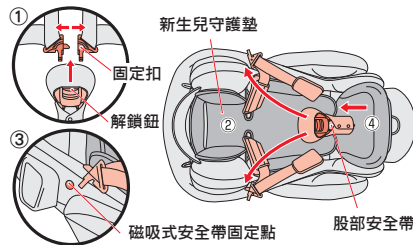

警告

磁吸式安全帶固定點的磁鐵恐影響心律調整器運作。
· 請勿讓使用心律調整器的寶寶乘坐本產品。
· 由心律調整器的使用者操作此產品時，請勿讓植入心律調整器的部位靠近固定點。

注意

· 請勿將信用卡、機械式手錶以及手機等可能受到磁鐵影響的物品放在固定點附近。

3

- ① 將嬰幼兒抱上車台，並且將股部安全帶置於兩腳的股間中央，接近股帶的位置為佳。
- ② 將肩部安全帶套在嬰幼兒的肩部。

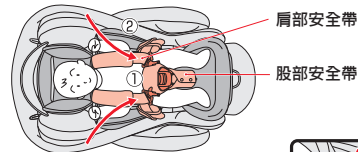

建議

· 請將股部安全帶放置嬰幼兒胯部之間，並且確實地豎立起來。

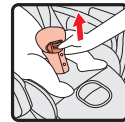

警告

· 從正上方看來，肩部安全帶需調節至離肩膀最近的位置。(請參閱P33)
· 若嬰幼兒以平躺姿勢乘坐於本產品時，雙腳會超出座面的嬰幼兒，請勿繼續使用。因恐車門開啟或關閉時，會打到嬰幼兒的雙腳。

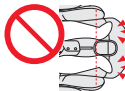

橫向平躺式

橫向平躺式使用方法 〈質量等級0：體重2.5Kg以上，9Kg以下〉

- 4** 將兩側的固定扣一起插入安全帶固定扣座裡，聽到「喀嚓」一聲即完成，指示標籤顯示為綠色。

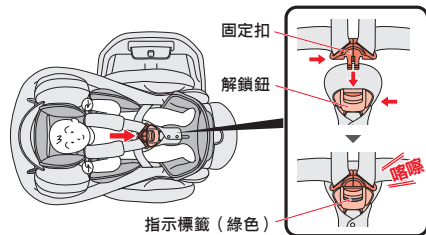

- 建議** 若固定扣難以扣上時，請將嬰幼童身上的厚外套脫掉再扣合固定扣。

- 5** 立起腳踏板，解開收納固定扣，扣住固定扣。（僅限Premium）

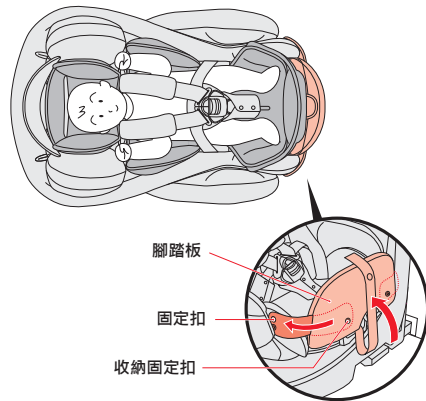

- 危險** 請確認安全帶插入固定扣座時聽到喀嚓的聲音且指示標籤顯示為綠色。因恐遇衝擊或緊急煞車時，將無法發揮保護功能。

- 警告** 當固定扣插入安全帶固定扣座時，請注意手或手指是否在周圍，因恐不慎夾到而導致受傷。
若安全帶固定扣內不慎倒入水、果汁、污泥或垃圾時，請停止使用本產品。因恐遇衝擊時，將無法發揮保護功能。

- 6** ①拉緊調節安全帶至適當的鬆緊度。
②將左右的肩部保護墊拉出。

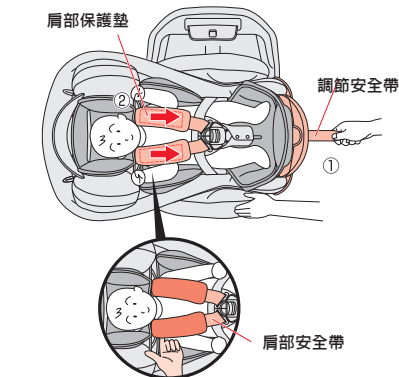

- 建議** 鬆緊的程度請預留一個手指寬度避免嬰幼兒有所壓迫感。

- 警告** 肩部安全帶以及腰部安全帶不可有鬆弛及反折的現象，腰部安全帶不可置放於骨盆上以外的地方。當操作或使用錯誤時，極有可能造成小孩死亡或重傷。
-

- 注意** 請將調節安全帶及腳踏板內側的固定扣扣上。因恐當脫落狀態來回旋轉座椅時，會使調節安全帶被捲入車台內。
-
- 〈Premium〉

橫向平躺式使用時的確認〈嬰幼兒乘坐之後請務必確認〉

· 若無法正確的安裝時，請依照P39~P42的步驟再安裝一次。

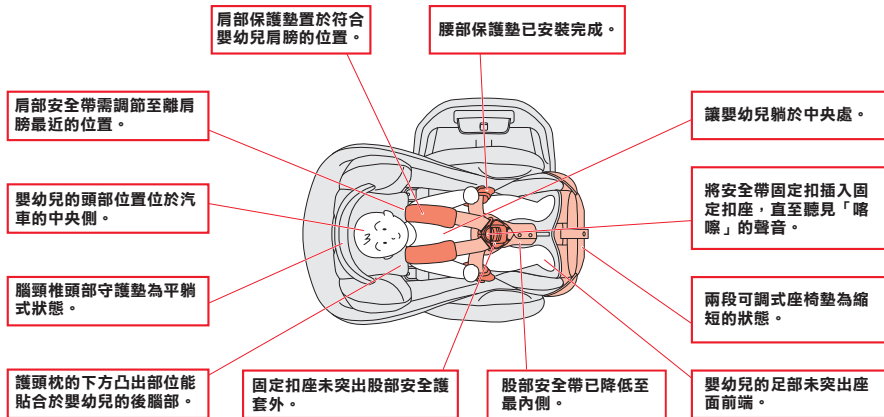

後向式使用方法〈質量等級0+：頸椎安定起，體重13Kg以下〉 (請參閱P7「使用範圍」)

1

- ① 掀起座墊保護蓋，將旋轉調節拉柄拉起，並旋轉至橫向。(參閱P29)
- ② 靠背角度調整至第二段。(參閱31)

- ③ 確認兩段可調式座椅墊為縮短的狀態。(參閱P28)
- ④ 將肩部安全帶拉出鬆開。(參閱P27)

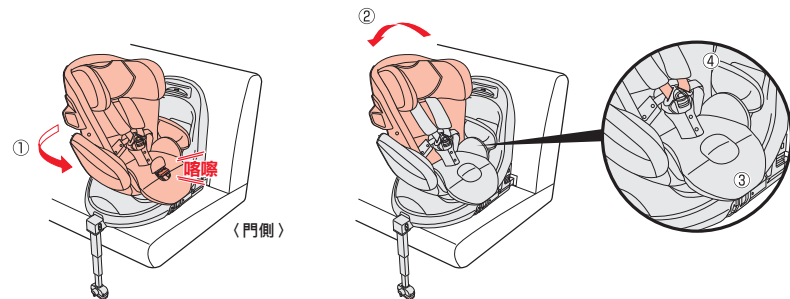

警告

- 旋轉靠背時，請注意嬰幼兒的手、手指或腳是否在可動部位周圍。**因恐不慎夾到而導致受傷。**
- 旋轉後，請務必確認旋轉調節拉柄以及靠背均已固定完成。**因恐遇衝擊或緊急煞車時，將無法發揮保護功能。**

後向式使用方法 (質量等級0+：頸椎安定起，體重13Kg以下)

- 2**
- ① 壓下安全帶固定扣座的解鎖鈕，取出固定扣。
 - ② 將左右的安全帶固定扣分別置於兩側的磁吸式安全帶固定點上方。
 - ③ 將股部安全帶向外拉。

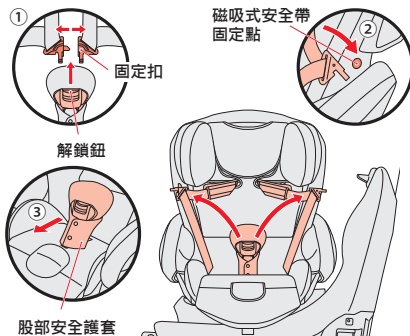

警告

- 務必將腦頸椎頭部守護墊下壓使用。因恐遇衝擊或緊急煞車時，將無法發揮保護功能。

- 3**
- ① 將嬰幼兒抱上汽座，往內部坐下，並確認嬰幼兒的臀部未壓到股部安全帶。
 - ② 將嬰幼兒的雙手穿過肩部安全帶。
 - ③ 依嬰幼兒的體格發育情況，將肩部安全帶調整至正確位置。(請參閱P33)

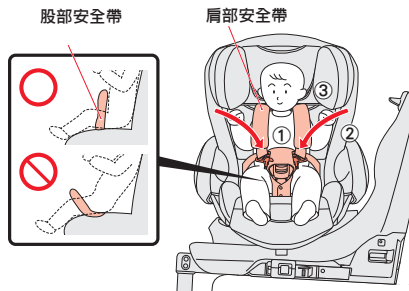

警告

- 從正上方看來，肩部安全帶需調節至離肩膀最近的位置。(參閱P33) 因恐遇衝擊或緊急煞車時，將無法發揮保護功能。

- 4**
- 將兩側的固定扣一起插入安全帶固定扣座裡，聽到「喀嗒」一聲即完成，指示標籤顯示為綠色。

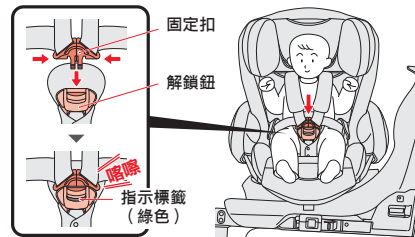

建議

- 若固定扣難以扣上時，請將嬰幼兒身上的厚外套脫掉再扣合固定扣。

危險

- 請確認安全帶插入固定扣座時聽到喀嗒的聲音且指示標籤顯示為綠色。因恐遇衝擊或緊急煞車時，將無法發揮保護功能。

警告

- 當固定扣插入安全帶固定扣座時，請注意手或手指是否在周圍，因恐不慎夾到而導致受傷。

- 5**
- ① 拉緊調節安全帶至適當的鬆緊度。
 - ② 將左右的肩部保護墊拉出。

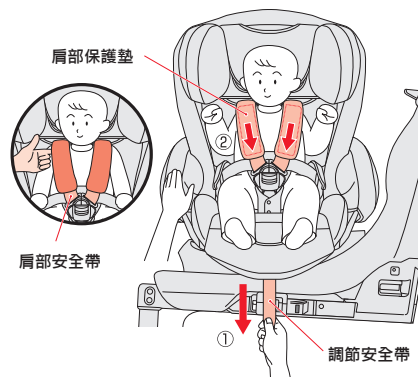

建議

- 鬆緊的程度請預留一個手指寬度避免嬰幼兒有所壓迫感。

後向式使用方法 〈質量等級0+：頸椎安定起，體重13Kg以下〉

警告

- 肩部安全帶以及腰部安全帶不可有鬆弛及反折的現象，腰部安全帶不可置放於骨盆以外的地方。



注意

- 請將調節安全帶及腳踏板內側的固定扣扣上。因恐當脫落狀態來回旋轉座椅時，會使調節安全帶被捲入車台內。

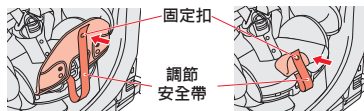

〈Premium〉

6

將靠背旋轉至後向。(參閱P29)

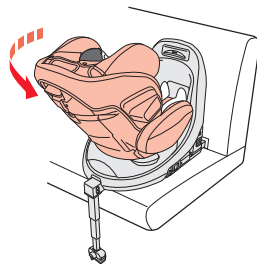

警告

- 旋轉靠背時，請注意嬰幼兒的手、手指或腳是否在可動部位的周圍。因恐不慎夾到而導致受傷。
- 旋轉後，請務必確認旋轉調節拉柄以及靠背均已固定完成。因恐遇衝擊或緊急煞車時，將無法發揮保護功能。
- 若嬰幼兒乘坐於本產品上，進行旋轉操作時，請留意將嬰幼兒的手足遠離座椅本體和底座之間。因恐被可動部位夾住可能會導致重傷。

後向式使用時的確認 〈嬰幼兒乘坐之後請務必確認〉

- 若無法正確的安裝時，請依照P44~P47的步驟再安裝一次。

肩部安全帶需調節至離肩膀最近的位置。

肩部保護墊置於符合嬰幼兒肩膀的位置。

為了讓嬰幼兒的骨盆被拘束住，腰部安全帶儘量要拉低一些。

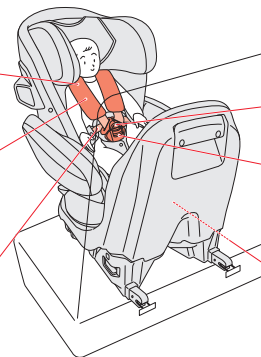

安全帶固定扣插入固定扣座內，直到聽見「喀嚓」聲為止，且指示標籤呈現綠色。

固定扣座未突出股部安全護套外。

兩段可調式座椅墊（可調式座位）為縮短的狀態。

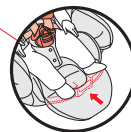

後向式

前向式使用方法 (質量等級 I : 體重13Kg以上, 17.5Kg以下) (請參閱P8「使用範圍」)

- 1**
- 將座席背面固定扣穿過底座側的導座，確認聽到「喀嚓」的聲音表示已鎖定。
 - 在靠背上方前後左右搖動，確認座席背面固定扣已經緊扣於固定桿。
 - 請配合嬰幼兒的體型調整兩段可調式座椅墊。(參閱P28)
 - 將肩部安全帶拉出鬆開。(參閱P27)

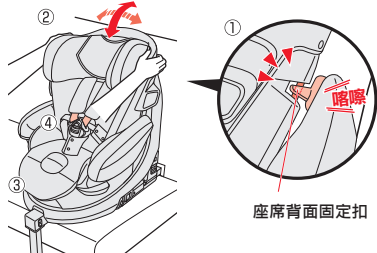

警告

- 座席背面固定扣未鎖住時，請勿使用。
- 旋轉後，請務必確認旋轉調節拉柄以及靠背均已固定完成。**因恐遇衝擊或緊急煞車時，將無法發揮保護功能。**
- 持續握住旋轉調節拉柄時，可能會造成無法鎖定。

- 2**
- 壓下安全帶固定扣座的解鎖鈕。
 - 將固定扣掛在磁吸式安全帶固定點上。
 - 將股部安全帶向外拉。

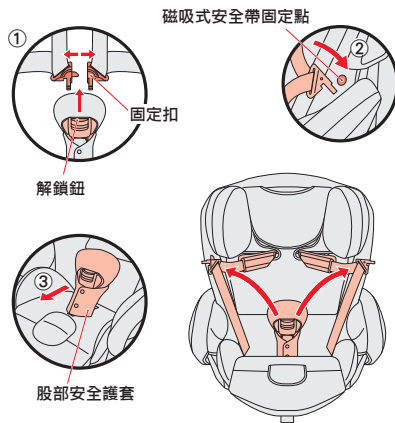

- 3**
- 讓嬰幼兒乘坐在座椅最深處。
 - 將肩部安全帶套在嬰幼兒的肩部。

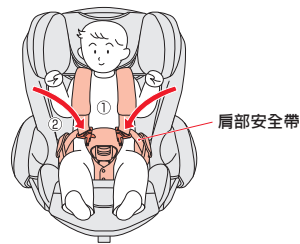

警告

- 從正上方看來，肩部安全帶需調節至肩膀下方的位置。(參閱P34) **因恐遇衝擊或緊急煞車時，將無法發揮保護功能。**
- 嬰幼兒乘坐時耳朵的上端不可超過本座椅側面的上緣位置。**因恐遇衝擊或緊急煞車時，將無法發揮保護功能。**

- 4**
- 將兩側的固定扣一起插入安全帶固定扣座裡，聽到「喀嚓」一聲即完成，指示標籤顯示為綠色。

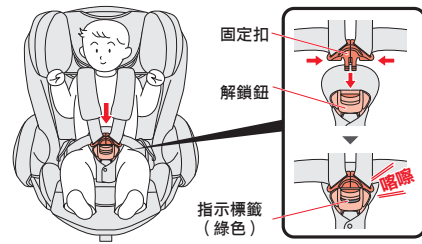

建議

- 若固定扣難以扣上時，請將嬰幼童身上的厚外套脫掉再扣合固定扣。

危險

- 請確認安全帶插入固定扣座時聽到喀嚓的聲音且指示標籤顯示為綠色。**因恐遇衝擊或緊急煞車時，將無法發揮保護功能。**

警告

- 當固定扣插入安全帶固定扣座時，請注意手或手指是否在周圍，**因恐不慎夾到而導致受傷。**
- 若安全帶固定扣內不慎倒入水、果汁、污泥或垃圾時，請停止使用本產品。**因恐遇衝擊時，將無法發揮保護功能。**

前向式使用方法 〈質量等級 I：體重13kg以上，17.5Kg以下〉

5

〈調節肩部安全帶〉

- ①拉緊調節安全帶至適當的鬆緊度。
- ②將左右的肩部保護墊拉出。

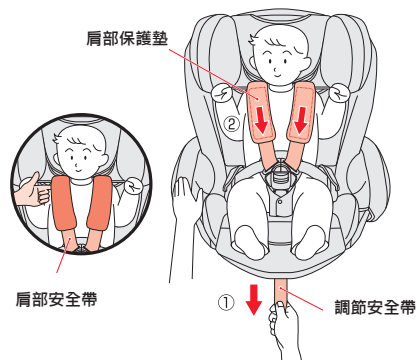

建議 · 鬆緊的程度請預留一個手指寬度，避免嬰幼兒有所壓迫感。



警告

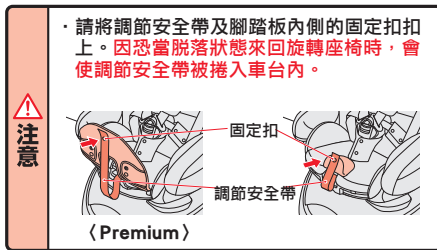

注意

〈Premium〉

前向式使用時的確認 〈嬰幼兒乘坐之後請務必確認〉

· 若無法正確的安裝時，請依照P49~P51的步驟再安裝一次。

肩部安全帶需調節至肩膀下方的位置。

肩部保護墊置於符合嬰幼兒肩膀的位置。

將安全帶固定扣插入固定扣座，直至聽見「喀噠」的聲音。

固定扣座未突出股部安全護套外。

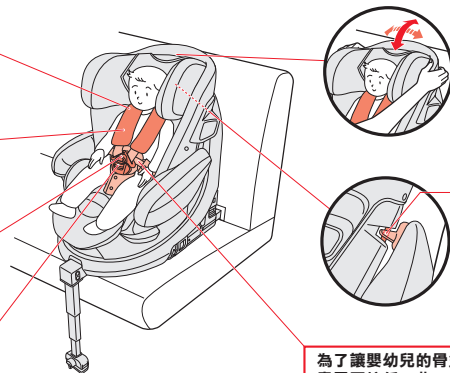

利用手動確認座椅背面固定扣是否已鎖定。

座椅背面固定扣

利用目測確認座椅背面固定扣是否已鎖定。

為了讓嬰幼兒的骨盆被約束住，腰部安全帶盡量要拉低一些。

前向式

成長型睡眠遮陽罩的使用方法

需遮陽防曬時，請安裝於本產品上使用。

〈成長型睡眠遮陽罩的安裝方法〉

- ① 將成長型睡眠遮陽罩插入安裝孔內。
- ② 往上拉，確認不會鬆脫。

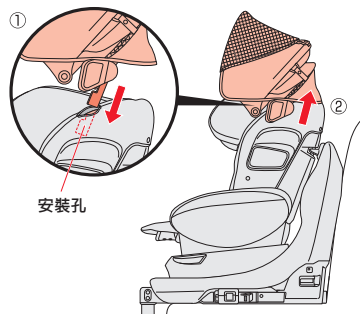

· 請確認成長型睡眠遮陽罩左右側皆已正確固定住。
· 因恐遇衝擊或緊急煞車時，嬰幼兒的臉部等處可能會受到重傷。

〈成長型睡眠遮陽罩的拆卸方法〉

- ① 將拆卸桿向前扭轉。
- ② 由安裝孔中將遮陽罩抽出。

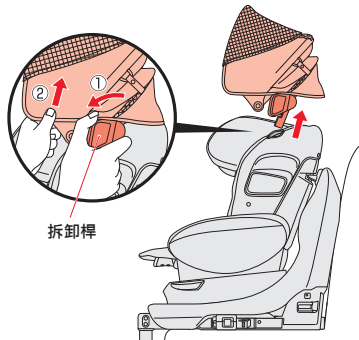

· 若在車輛行進中將車窗開得過大，並且在風會大量灌進車內的狀態下請勿使用成長型睡眠遮陽罩。

橫向平躺式使用時 (4 Way)

〈第一段使用〉

- 請確認網狀遮陽紗的固定扣有確實地扣住。(網狀遮陽紗僅限Premium版本。)

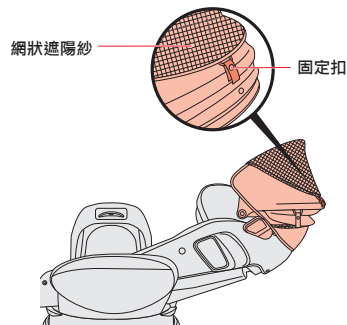

〈第二段使用〉

- 將成長型睡眠遮陽罩左右的固定扣解開，並且往箭頭方向開啟。

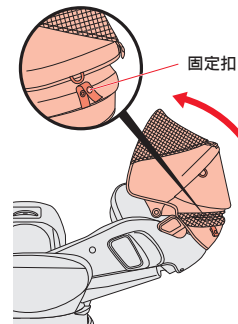

〈第三段使用〉

- 將成長型睡眠遮陽罩往箭頭方向開啟。

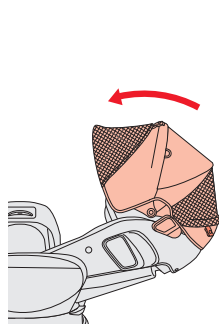

· 若不使用網狀遮陽紗時，請務必扣上固定扣。
· 因恐遇衝擊或緊急煞車時，嬰幼兒的臉部等處可能會受到重傷。

成長型睡眠遮陽罩的使用方法

〈使用網狀遮陽紗時〉

- 將網狀遮陽紗的固定扣解開，朝向箭頭方向開啟。(網狀遮陽紗僅限Premium版本。)

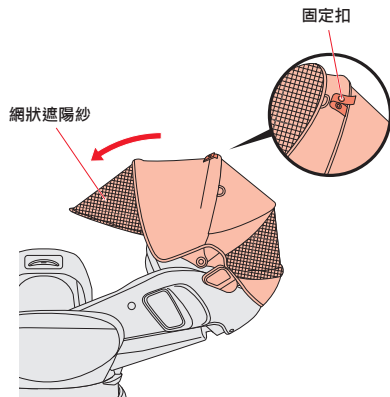

〈使用天窗時〉

- 將天窗的固定扣解開，朝向箭頭方向開啟。可透過天窗隨時觀看寶寶的狀態。

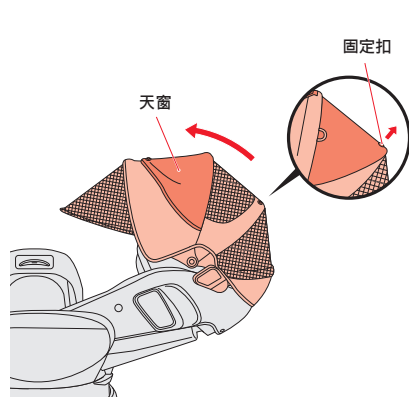

後向式使用時 (3 Way)

〈第一段使用〉

- 請確認網狀遮陽紗的固定扣有確實地扣住。(網狀遮陽紗僅限Premium版本。)

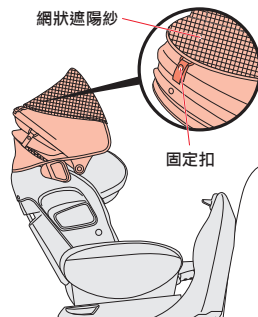

〈第二段使用〉

- 將成長型睡眠遮陽罩左右的固定扣解開，並且往圖示方向開啟。

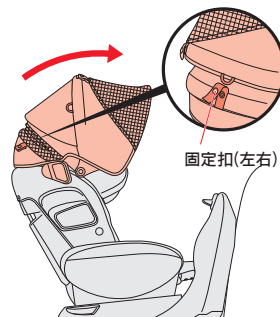

〈第三段使用〉

- 將成長型睡眠遮陽罩往圖示方向開啟。

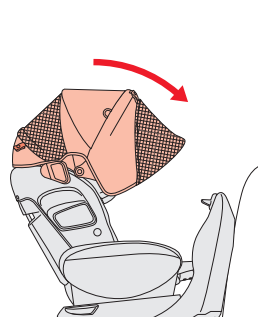

警告

後向式使用時，請勿使用網狀遮陽紗。

成長型睡眠遮陽罩的使用方法

前向式使用時

〈第一段使用〉

- 請確認網狀遮陽紗的固定扣有確實地扣住。(網狀遮陽紗僅限Premium版本。)
- 將成長型睡眠遮陽罩左右兩側的固定扣確實地扣住，並且固定在第一段。

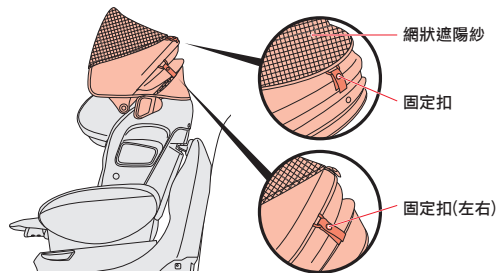

警告 前向式使用網狀遮陽紗時，僅可使用第一段。因恐遇衝擊或緊急煞車時，可能會有重傷之危險。

警告 當嬰幼兒的頭部已經接觸到成長型睡眠遮陽罩時，請將成長型睡眠遮陽罩拆除。因恐遇衝擊或緊急煞車時，可能會有重傷之危險。



警告 不使用網狀遮陽紗時，請務必扣上固定扣。前向式使用成長型睡眠遮陽罩時，請務必扣上固定扣。因恐遇衝擊或緊急煞車時，嬰幼兒的臉部等處可能會受到重傷。

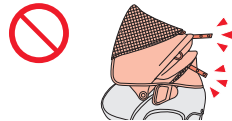

如何自車輛上取下

- 1 若汽車的椅背可後仰，則稍微往後方傾倒。
- 2 一面拉起左右的連接器解除拉柄，
- 3 同時將底座往自己的方向拉。

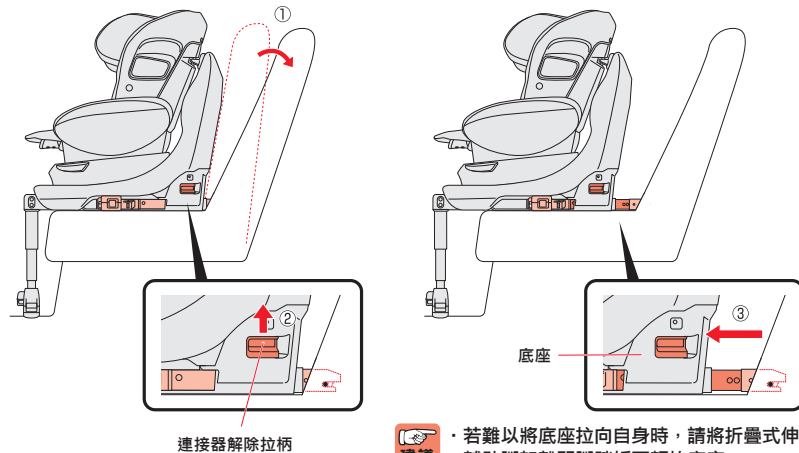

建議 若難以將底座拉向自身時，請將折疊式伸縮輔助腳架離開腳踏板再輕抬底座。

如何自車輛上取下

- 2**
- ① 壓下固定栓解除拉柄的安全壓柄，
 - ② 往箭頭的方向推動，從ISOFIX扣環上解除固定栓。

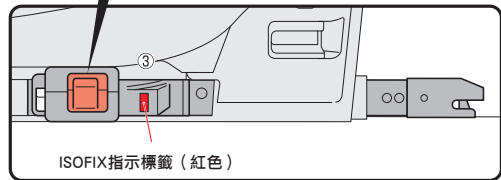
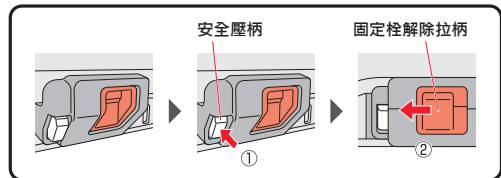

- ③ 確認ISOFIX指示標籤由「綠色」變成「紅色」，且已解除固定栓。(左右)
- ④ 在已解除的狀態下，將底座往自己的方向拉近。

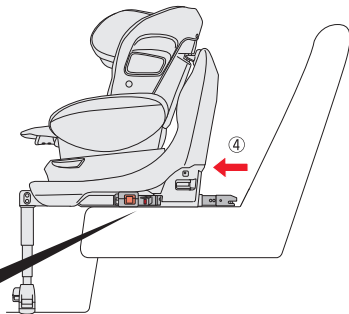

警告
· 操作ISOFIX時，請勿讓嬰幼兒靠近身邊。
· 因恐造成無法預期的嚴重傷害。

- 3**
- ① 一面將連接器解除拉柄往上拉，
 - ② 同時收納固定栓。(左右)

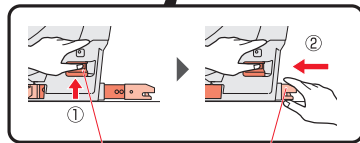
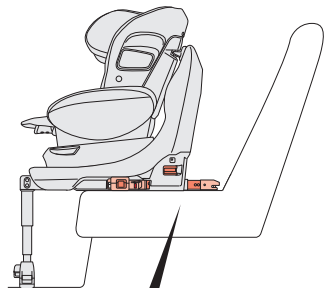

連接器解除拉柄

固定栓

- ③ 手指離開連接器解除拉柄，讓解除拉柄歸位，確認連接器不會移動。

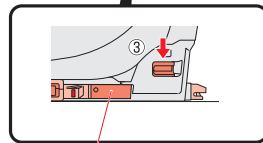
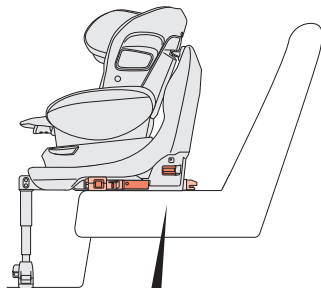

連接器

如何自車輛上取下

4

〈收納折疊式伸縮輔助腳架〉

- ① 將兒童保護裝置橫躺。
- ② 將折疊式伸縮輔助腳架的下段腳架調至最短的狀態。
- ③ 上段腳架則調至最長的狀態。

④ 折起折疊式伸縮輔助腳架，直到聽見「喀嚓」聲為止，並確認已鎖住。

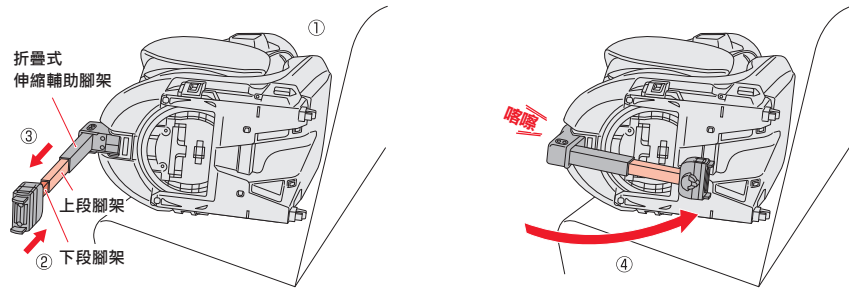

警告

- 操作折疊式伸縮輔助腳架時，請注意避免夾傷手和手指等部位。
因恐造成無法預期的嚴重傷害。
- 移動本產品時，請注意避免手和手指等部位被折疊式伸縮輔助腳架夾傷。
因恐造成無法預期的嚴重傷害。

縫製品的清潔方法

※縫製品依型號而異。

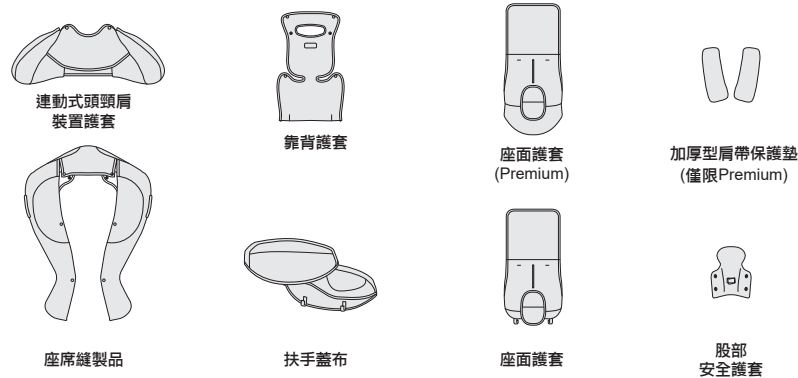

注意

- 請勿與其他物品一起洗滌。因恐顏色轉染的問題發生。
- 肩部保護墊、腰帶保護套、成長型睡眠遮陽罩、新生兒保護墊無法洗滌。主體樹脂部分、安全帶、保護墊類，請遵從保養方法。(參閱P68)

縫製品的拆卸方法

※請先將汽座轉至橫向操作。
※安裝時請以相反步驟進行即可。

1 〈拆卸加厚型肩帶保護墊、股部安全護套〉

- 1 打開肩部保護墊的魔鬼氈，取出加厚型肩帶保護墊。(參閱P38)
- 2 壓下固定扣座的解鎖鈕，取出安全帶固定扣。
- 3 將股部安全護套的固定扣(2處)解開。
- 4 打開魔鬼氈，取出股部安全護套。「喀嗒」聲為止，並確認已鎖住。

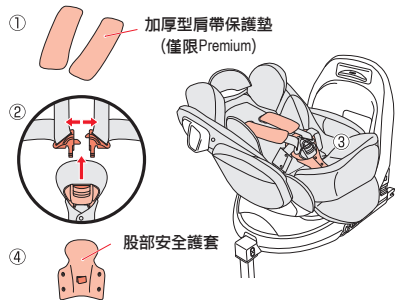

2 〈腰帶保護墊、新生兒守護墊的拆卸方法〉

- 1 打開腰部保護墊的固定扣，取下腰部保護墊。
- 2 取下新生兒守護墊。

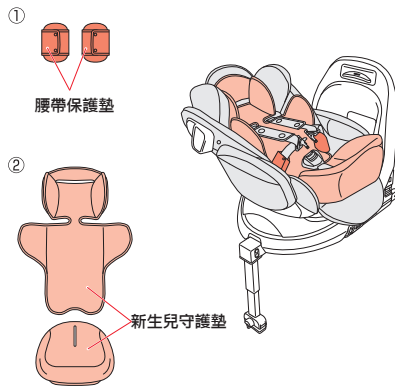

3 〈靠背護套的拆卸方法〉

- 1 將連動式頭頸肩裝置拉起至最上段，立起腦頸椎頭部守護墊。
- 2 將連動式頭頸肩裝置(護頭枕)護套的固定扣(2處)解開。

- 3 將靠背護套背面的固定扣(2處)解開。
- 4 將靠背護套正面的固定扣(2處)解開。
- 5 將靠背護套下方內側的口袋(2處)由靠背護套導座拔出，取下靠背護套。

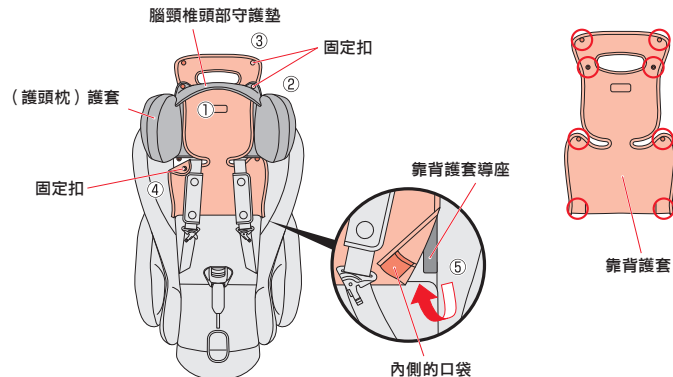

縫製品的拆卸方法

4 <連動式頭頸肩裝置護套的拆卸>

- 1 拆下連動式頭頸肩裝置護套。

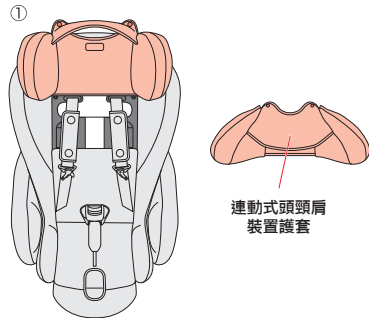

5 <扶手蓋布的拆卸方法>

- 1 將扶手蓋布的固定扣（1處）解開。
- 2 將扶手蓋布的掛勾（2處）解開。
- 3 將扶手蓋布取下。
- 4 將使用說明書由收納袋中取出。

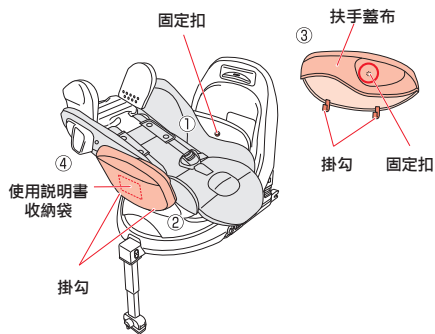

6 <座面護套拆卸方法>

- 1 將調節安全帶的固定扣解開。
- 2 將座面前側的掛勾（2處）解開。
- 3 將座面後側的固定扣（2處）解開。
- 4 將座面後側的掛勾（2處）解開。
- 5 拉出股部安全帶後取出座面護套。

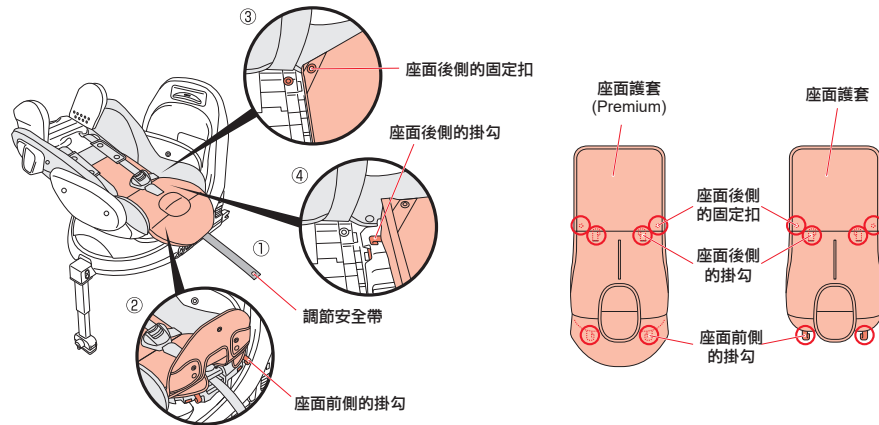

縫製品的拆卸方法

7 〈座席縫製品的拆卸方法〉

- ①將座面部位的固定扣解開。(2處)
- ②將靠背內側的固定扣解開。(2處)
- ③將靠背側邊的固定扣解開。(2處)
- ④將靠背背面的固定扣解開。(2處)
- ⑤將護頭枕降低至最下段，解開靠背上部的固定扣。(2處)
- ⑥將塑膠部位的布套拆下。(2處)
- ⑦將座席縫製品取下。

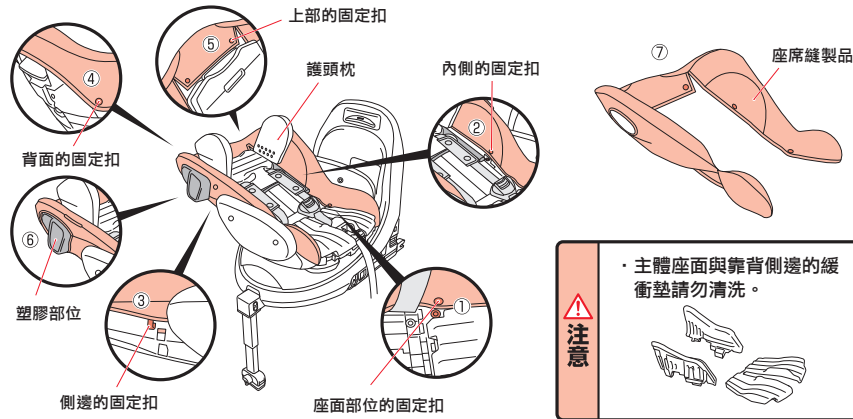

日常保養／保管／廢棄方法

〈主體塑膠部位的保養方法〉

〈當有灰塵吸黏住時〉

- 請使用柔軟的乾布輕輕擦拭。
- 為避免旋轉調節拉柄周圍囤積異物，請仔細以吸塵器等工具將其清除乾淨。

〈水溶性的髒污（果汁、口水等）〉

- 請以柔軟的布浸於水溫約40度的溫水中後稍微捲乾再擦拭。
- 安全帶、守護墊類請在陰涼處陰乾。

〈非水溶性的髒污（牛奶、油脂、美乃滋等）〉

- 請以柔軟的布浸於加入中性洗潔劑水溫約40度的溫水中之後稍微擰乾再擦拭。擦拭後再以沾有冷水或溫水的布把中性洗潔劑擦拭乾淨。
- 安全帶、守護墊類請在陰涼處陰乾。

〈保管方法〉

- 收藏時請將本產品以大型塑膠袋套入，放置在於灰塵少並且不會日曬的場所保管。

〈廢棄方法〉

- 若是因發生事故須報廢時，將本產品用麥克筆標記「事故品」註明。
- 為了我們所居住的地球自然環境著想，請勿隨意丟棄。請按照廢棄物處理的相關規定將本產品分類處理。

材 質

樹脂部：聚丙烯(PP)
座椅緩衝材：發泡聚丙烯、發泡聚氨酯
表布材質：聚酯纖維



· 關於本產品座椅主體及附屬品的清潔方面，請勿使用稀釋劑等溶劑。**因恐變色、變形、材質劣化的問題發生。**



· 請勿放置於屋外或遭受雨淋。**因恐變色、變形、材質劣化的問題發生。**

覺得故障嗎？〈送修前先確認〉

〈使用前發生問題時〉

發現問題點	處置方式
包裝箱的內容物不足或有誤裝。	請與經銷商或進口商連絡，請參閱P74「產品保證書」。
不知道適合安裝於哪種車輛座椅。	不可以安裝於副駕駛座椅上，並且必須安裝於車輛內後方座椅（若車輛內有3列座椅時，為第二排以後的座椅）。請參閱P9「安裝座椅條件」。
不知道嬰幼兒適合哪種安裝狀態。	配合嬰幼兒的體重與成長選擇使用狀態。請參閱P7「使用範圍」。

〈車內安裝的疑問〉

發現問題點	處置方式
已按照本說明書的指示將兒童保護裝置安裝於汽車座椅上，但仍會晃動。	請先再次確認車內安裝方式後再次重頭開始安裝。請參閱P19~P26「如何安裝於車輛上」。
	安裝數次都無法固定時，可能是本產品與車輛座椅尺寸不合。請與經銷商或進口商連絡，請參閱封底「產品保證書」。
無法拉出固定栓。	將連接器解除拉柄往上拉，將連接器拉出到底。請參閱P23「如何安裝於車輛上」。
無法順利插入汽車座椅的ISOFIX扣環。	使用附屬的導軌器，再次從頭開始安裝。請參閱P21「如何安裝於車輛上」。

覺得故障嗎？〈仍然無法解決時，請與本公司維修中心連絡〉

〈對於嬰幼兒的乘坐問題〉

發現問題點	處置方式
當肩部安全帶已經拉出為最鬆的狀態時，安全帶扣仍無法固定於安全帶固定扣座中。	請確認肩部安全帶高度的位置。請參閱P33「肩部安全帶位置參考」。
	若是冬天，可將車內的溫度調節到溫暖溫度，嬰幼兒乘坐時請將厚外套脫掉。
	請確認嬰幼兒乘坐時沒有壓到腰部安全帶，並將嬰幼兒的臀部移至座椅的最深處。
調節肩部安全帶和嬰幼兒間的適合距離。	拉緊調節安全帶，將肩部安全帶與嬰幼兒之間的距離調節成一個手指的寬度。請參閱P42（橫向平躺式）、P46（後向式）、P51（前向式）「調節肩部安全帶」。
當肩部安全帶的左右高度有差距。	如果覺得肩部安全帶左右鬆緊不一時，請調整腰部安全帶後，再重新收緊肩部安全帶。
肩部安全帶固定扣無法插入固定扣座內。	請確認肩部安全帶固定扣與固定扣座之間是否有異物等挾住。請參閱P41（橫向平躺式）、P46（後向式）、P50（前向式）「扣上肩帶固定扣」。
	固定扣座內若有果汁、污泥、垃圾、食物雜渣等，會使解除鈕不能發揮作用。請與經銷商或進口商連絡，請參閱P74「產品保證書」。
橫向平躺時，當嬰幼兒的腳部已經伸出座面的前緣。	此時嬰幼兒已經無法使用橫向平躺式。而後向式適用於頸椎已安定且13kg以下的嬰幼兒，當嬰幼兒頸椎安定後才可開始使用。但若頸椎尚未安定之前，請暫時停止使用。
固定扣座內混入果汁或異物，而造成安全帶固定扣無法插入。	必須進行維修。請洽詢本公司維修中心，參閱P73「維修服務中心聯絡方式」。

〈操作時發生問題時〉

發現問題點	處置方式
無法將靠背立起。	請鬆開調節安全帶。請參閱P27「肩部安全帶位置（護頭枕高度）的調節方法」。

〈關於中古品的使用〉

發現問題點	處置方式
之前使用者的使用記錄無法得知。	對於之前使用狀態一無所知的狀態下，請勿使用本產品，特別是不明是否有過事故記錄者更加不能使用。
有裂痕、刮傷、扣環的鬆弛的情形。	切勿使用。

〈品名〉 汽車用兒童保護裝置

〈重量〉 15.3kg(不含成長型睡眠遮陽罩)

〈進口商〉 國翔貿易股份有限公司

公司地址：新竹縣竹北市中和街62巷17弄1號6樓

電話：(03)5510131 統一編號：83064248

E-mail：Service@kouh-san.com.tw

- 此兒童保護裝置被歸類為「半通用型」，適用下述車輛座椅位置之安裝。
- 本兒童保護裝置適用配備ISOFIX裝置的汽車使用。
- 並非全部配備有ISOFIX裝置的汽車皆適用，請於安裝前參閱汽車的使用說明書或詢問汽車製造商。
- 請勿將此兒童保護裝置安裝於備有安全氣囊與副駕座上。

品牌	年式	款式	車種	後座左右	前座及後座中央
TOYOTA	2015~	Previa	2.4/3.5	可安裝	不可安裝
TOYOTA	2015~	Prius	1.8E/1.8G/1.5	可安裝	不可安裝
TOYOTA	2015~	Vios	雅緻	可安裝	不可安裝
TOYOTA	2015~	Wish	2.0	可安裝	不可安裝
HONDA	2015~	CR-Z	1.5	可安裝	不可安裝
NISSAN	2015~	Juke	1.6	可安裝	不可安裝
NISSAN	2015~	Rogue	2WD /AWDi	可安裝	不可安裝
NISSAN	2015~	Teana	2.0/2.5	可安裝	不可安裝
NISSAN	2015~	X-Trail	2.0/2.5	可安裝	不可安裝
MITSUBISHI	2015~	Lancer	Fortis 1.8 /iO 1.8 /iO 2.0	可安裝	不可安裝
LUXGEN	2015~	M7 Turbo	全系列	可安裝	不可安裝
MAZDA	2015~	3/5/6	全系列	可安裝	不可安裝
LEXUS	2015~	LS/GS/ES	全系列	可安裝	不可安裝

- 其他車輛型式亦有可能適用此兒童保護裝置。如有疑問請洽兒童保護裝置進口商。
- 後向安裝時，不得使用於裝置安全氣囊之車輛座椅位置。

〈保固事宜〉

- 於品質保證期間內（自購買日起1年內），由於零件短少、加工不良等可歸責於本公司者、依照使用說明書及注意事項而在正常使用狀態下故障者，根據保固規定提供免費修繕服務。
自購買日起已超過3年之產品，雖仍受理修理，但產品修理部位以外之品質，則恕不保證。
此外，已停產之產品，可能因修理所需零件已無庫存而無法修理。（零件之保有期間為停產後3年期間。即使於3年內，零件之顏色、布料之花樣等方面，亦有可能無法符合您所指定的，敬請見諒。）

〈售後服務事宜〉

- 使用中發生故障等情況或檢查中發現時，需要更換零件或修理時，各部位之固定部位發生鬆動、異音或零件缺損有異常時，以及感覺到其他異常時，請停止使用，並確認產品名稱、品番、批號（參考下圖）後，向本公司維修中心聯絡。
- 聯絡時，請務必告知本產品靠背後方之品名、品番、批號，以利溝通。

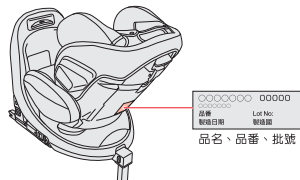

維修服務中心聯絡方式

國翔貿易股份有限公司 維修服務中心
 電話：(03)5510916
 公司地址：新竹縣竹北市中和街62巷17弄1號6樓
 聯絡時間：AM10:00~PM5:00 〈周六、周日與例假日休息。〉

〈保固規定〉

- 消費者請於購買時要求經銷商在本保證書上蓋章，並填上銷售日期。
- 本公司產品之保固期間為自購買日起一年間。
- 產品在保固期間內需要維修服務時，請出示本保證書。
- 產品維修前，未出示本產品保證書或保證書尚未蓋店章、未填寫銷售日期時，即使於一年內購買，亦無法享有一年保固之免費修繕服務。
- 於品質保證期間內，由於零件短少、加工不良等製造商所引起之原因，由進口商提供免費修繕服務（含運費）。若為消費者之責任，則計費維修。
- 免費修繕服務不包含以下項目。
 - ◎非歸責於製造商責任之任何損壞與故障。
 - ◎縫製品、成長型睡眠遮陽罩等刮傷。
 - ◎使用者任意變更所引起。
 - ◎由自然災害或事故等原因所引起。
 - ◎框架自然劣化（塗料部分需時常保養）。
 - ◎錯誤的使用方法或保養不良所致。

使用時如發生故障或強烈撞擊、不慎掉落等情況及發現有零件需要更換時，台灣地區請向本公司維修中心聯絡，海外地區請洽當地代理商聯絡，我們竭誠為您服務。

- 請確認購買時之經銷商店名稱，填寫型號、購買日期。
- 本保證書不另行補發，因此請小心保管，避免遺失。
- 本保證書填寫之個人資料，僅使用於產品保固及修理事宜。

產品	<input type="checkbox"/> Fladea Grow ISOFIX Safety Premium <input type="checkbox"/> Fladea Grow ISOFIX Safety		
	型號	購買日期	年 月 日
顧客資料	姓名 地址 電話 E-mail		
經銷商 確認章	(請務必蓋章或將保固貼紙貼於此處，保證方為有效)		