

## 保證書

〈僅限台灣地區使用〉

### 保固規定

- 消費者請於購買時要求經銷商在本保證書上蓋章，並填上銷售日期。
- 本公司產品之保固期間為自購買日起一年間。
- 產品在保固期間內需要維修服務時，請出示本保證書。
- 產品維修前，未出示本產品保證書或保證書尚未蓋店章、未填寫銷售日期時，即使於一年內購買，亦無法享有一年保固之免費修繕服務。
- 於品質保證期間內，由於零件短少、加工不良等製造商所引起之原因，由製造商提供免費修繕服務（含運費）。若為消費者之責任，則計費維修。
- 免費修繕服務不包含以下項目。
  - 非歸責於製造商責任之任何損壞與故障。
  - 坐墊、遮陽篷等刮傷。
  - 使用者任意變更所引起。
  - 由自然災害或事故等原因所引起。
  - 框架自然劣化（塗料部分需時常保養）。
  - 錯誤的使用方法或保養不良所致。
  - 輪胎、車輪的自然消耗。

使用時，如發生故障或強烈撞擊、不慎掉落等情況，及發現有零件需要更換時，台灣國內請向公司維修中心聯絡，海外地區請洽當地代理商聯絡，我們竭誠為您服務。

產品	<input type="checkbox"/> magical air S	型號	
	<input type="checkbox"/> magical air Plus S	購買日期	年 月 日
顧客資料	姓名	經銷商 確認章	
	地址		
	電話		
	E-mail		
			(請務必蓋章，保證方為有效)

- 請確認購買時之經銷商店名稱，填寫型號、購買日期。
- 本保證書不另行補發，因此請小心保管，避免遺失。
- 本保證書填寫之個人資料，僅使用於產品保固及修理事宜。

## magical air S magical air Plus S

### 使用說明書／保證書

非常感謝您購買此產品。  
此產品適用於出生後6個月~36個月，  
體重15公斤以下的嬰幼兒。

※本說明書所敘述的出生後6個月，指的是母親懷孕37周以上，出生時體重超過2.5公斤以上，出生超過6個月的嬰幼兒。

使用前請詳細閱讀本說明書並正確地使用。請勿使用本說明書內容以外的方法操作本產品。不僅無法充分發揮本產品的功能也十分的危險。使用後請妥善保存此書。

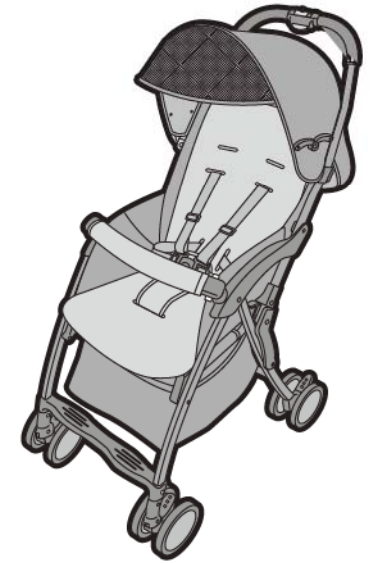

R41118

### 目錄

#### 使用前

- 使用前的注意事項 ..... 1
  - 給保護者的建議／基準／關於本書的標示
- 使用上請注意 ..... 2~5
  - 警告／注意
- 製品取出時 ..... 6
- 各部位名稱 (Magical Air S) ..... 7
- 各部位名稱 (Magical Air Plus S) ..... 8

#### 嬰幼兒手推車的使用方法

- 嬰幼兒手推車的開啟方法 ..... 9
- 車輪迴轉固定器的使用方法 ..... 10
- 後輪煞車器的使用方法 ..... 10
- 讓嬰幼兒乘坐手推車的方法 ..... 11
- 安全肩帶的高度調節方法 ..... 13
- 無段式角度調節器的使用方法 ..... 14

- 遮陽篷的使用方法 ..... 15
- 置物籃的使用方法 ..... 15
- 嬰幼兒手推車的收折方法 ..... 16

#### 縫製品的拆卸方法

- 遮陽篷的拆卸方法 ..... 17
- 扶手保護套的拆卸方法 ..... 18
- 座椅縫製品的拆卸方法 (Magical Air S) ..... 19
- 座椅縫製品的拆卸方法 (Magical Air Plus S) ..... 20

#### 日常簡易保養

- 日常保養 ..... 21
- 保管／廢棄方法 ..... 22
- 覺得故障嗎？送修前確認 ..... 23
- 品質保證 ..... 24
- MEMO ..... 25~26
- 保證書 ..... 封底

總公司

アップリカ・チルドレンズプロダクツ合同会社

本社/大阪店 一 542-0082 大阪府中央区島之内1-13-13 TEL.0120-415-814

Aprica Children's Products G.K.

1-13-13, Shimanouchi, Chuo-Ku, Osaka, Japan

進口商

台灣愛普力卡股份有限公司

總公司營業部 地址：新竹縣竹北市台元街28號5樓之3

電話：(03)5525688 傳真：(03)5525690

維修服務中心 地址：新竹縣竹北市福興路885號

電話：(03)6561261 傳真：(03)6561267

公司網址：http://www.aprica.com.tw

意見信箱：0800@aprica.com.tw 統一編號：22662003

## 使用前的注意事項

### 給保護者的建議

寶寶並非成人的縮小版。  
特別是頸部尚未發育完全的寶寶更是如此。

請充分了解寶寶的情況，並小心使用嬰幼兒手推車。

- ①請隨時注意寶寶的情況，並避免連續使用。
- ②請避免讓寶寶直接照射到陽光。  
因為嬰幼兒手推車內的溫度，比大人的感覺來得高。
- ③請避開人群多的地方，以避免噪音、粉塵。
- ④經過不平整的路面，請盡可能放慢速度，並且請避開引起振動、衝擊的路段。
- ⑤本說明書所使用的插圖、組裝等，為求簡單明瞭，並非與實品完全相同。請以實際物品為主。

### 基準

- 本產品台灣CNS認證，達到以下各項基準。（此製品為CNS基準B車合格品。）

適用範圍	此嬰幼兒手推車限寶寶一人乘坐，提供戶外、購物等一般家庭親子移動上的使用。
車種的形式	B車 出生後六個月* 頸椎發育完成的嬰幼兒才可使用 的嬰幼兒手推車。
適用年齡	出生後6個月至36個月以內
建議連續使用時間	坐立姿勢：1小時以內
平躺角度	100°以上
車輪外徑	115mm以上

\*此處所稱出生後6個月，是指懷孕週數37週以上，且出生時之體重滿2.5kg以上，出生後6個月之嬰幼兒。

### 關於本書的標示

- 「警告」、「注意」等符號是預測您未遵守注意事項的情況下，依據危害、損害的嚴重性來作區分。標示所表示的內容十分重要，請您務必遵守。

標示	標示之內容
	使用方法錯誤時，可能會造成人員死亡或重傷等情形。
	使用方法錯誤時，可能會造成人員受傷、使物品損壞等情形。

禁止	標示之意義
	請勿操作本說明書所禁止的行為。

	使用產品時的便利小建議。
--	--------------

## 使用上請注意

- 為避免意外事故發生，使用前請務必詳閱使用說明書，並且正確地使用。



• 使用方法錯誤時，可能會造成人員死亡或重傷等情形。

因恐寶寶有不慎掉落的危險。

請務必將安全肩帶、安全腰帶、立體式股帶繫好再使用。



請勿讓寶寶站立於嬰幼兒手推車上。



腰部安全帶若有鬆脫，因恐寶寶站起來並且不慎造成跌倒或掉落等危險發生。

請勿讓寶寶離開您的視線。即使繫上安全帶，寶寶仍然可能會站起來。請依寶寶成長狀態調節腰部安全帶。



因恐嬰幼兒手推車的車輪掉落於路面上的溝內，而使得嬰幼兒手推車失去平衡並且不慎造成寶寶及使用者受傷等危險發生。

當遇到有格子狀排水溝蓋的道路且必要過過的情況下，請先確認嬰幼兒手推車的車輪寬度是否適合。如果適合，請慢慢且仔細地推行嬰幼兒手推車。



前輪卡住時，請一手握著手把以及一手握著前腳管，提高前車輪。請勿將整台嬰幼兒手推車舉高。



在坡道等地方，嬰幼兒手推車恐因自行滑動、翻覆，而導致寶寶有受傷之虞。

當寶寶乘坐時或離座時，請務必將車輪煞車器左右兩邊同時鎖上，並確認嬰幼兒手推車不會滑動。



當寶寶乘坐或置放物品時，請勿過度相信煞車器。因路面狀態、構造功能及耐久性等不同，因此煞車器未必能絕對鎖住嬰幼兒手推車。



即使鎖上煞車器，也請勿讓寶寶離開您的視線範圍，獨留於手推車內。



因恐失去平衡、看不到路面情況，而有導致摔倒之虞。

當寶寶乘坐時，請勿直接將嬰幼兒手推車提起懸空。



〈接下一頁〉



### 警告

· 使用方法錯誤時，可能會造成人員死亡或重傷等情形。

因恐嬰幼兒手推車傾倒，導致寶寶掉落而受傷的危險。

請勿讓兩名寶寶同時乘坐或搭乘於座墊以外的地方。



請勿在樓梯、手扶梯等有高低落差的地方使用。



因恐導致嬰幼兒手推車收折時，而使寶寶有掉落、夾傷之虞。

使用嬰幼兒手推車前，請確認左右開關鎖扣是否完全扣住。



使用嬰幼兒手推車之前，請務必確認安全控制鎖是否完全扣住。

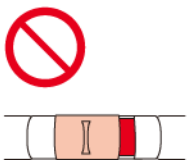

因恐嬰幼兒手推車翻覆，而使寶寶摔落受傷之虞。

當寶寶乘坐時，請勿在置物籃以外的地方放置物品，勿在手把懸吊物品。此外，請勿倚靠在手把上。



因恐導致嬰幼兒手推車會受到路面影響使得車內的溫度變高，導致寶寶身體受到傷害的危險。

高溫或日照強烈時，請勿長時間使用。



因恐寶寶有被安全帶纏繞導致窒息的危險。

安全肩帶及安全腰帶請務必一起使用，並調整到適合寶寶體型的位置。



因恐導致嬰幼兒手推車破損、事故、受傷、意外事故之虞。

當使用嬰幼兒手推車時，請勿過度施力。



### 警告

· 使用方法錯誤時，可能會造成人員死亡或重傷等情形。

使用各可動關節部位時，有夾傷寶寶手脚、車體撞及寶寶或使用者本人的危險。

當您折疊收納嬰幼兒手推車時，請勿讓寶寶靠近。



因恐嬰幼兒手推車傾倒導致寶寶掉落而受傷的危險

裝置開放型扶手時，請務必注意寶寶的手腳。



因恐導致嬰幼兒手推車破損，使得寶寶或使用者受傷之虞。

- ◎ 請勿讓兒童操作本嬰幼兒手推車。
- ◎ 當寶寶乘坐時，請務必讓寶寶的股間對準立體式股帶的位置。否則因恐使得嬰幼兒手推車往後翻覆之虞。
- ◎ 本公司維修人員外，請勿自行分解、安裝或改造。

- ◎ 請勿在座椅縫製品拆下的狀態下使用本產品。
- ◎ 請勿在猛力撞擊或掉落后使用。
- ◎ 請勿當成兒童玩具使用。
- ◎ 請勿將本車用於寶寶乘坐之外的任何用途上。

○ 越過段差的場合，若寶寶在乘坐的狀態下，請注意可能被推倒的意外發生。

請將手把向下輕壓，同時抬起安全扶手，讓手推車越過段差處。





• 使用方法錯誤時，可能會造成人員受傷、使物品損壞等情形。

- ◎請務必定期檢查與保養。
- ◎使用前，請先確認嬰幼兒手推車主體與座席已正確安裝完成。
- ◎請適時替可動關節部位上油，並務必使用塑膠製品用的潤滑油。
- ◎長時間未使用的嬰幼兒手推車時，請務必進行檢查或保養後再使用。
- ◎即使是空車，也請勿將嬰幼兒手推車放置於斜坡上或鄰近車道的人行道等危險場所。
- ◎請勿在螺絲或螺帽鬆動的狀態下使用。
- ◎請勿將兩輛手推車併在一起使用。
- ◎請勿將前輪呈高舉狀態行走。因恐造成後部框架彎曲變形或斷裂。
- ◎當寶寶乘坐於嬰幼兒手推車並且在行進中時，為了寶寶的安全，請以一般的步行速度行進（時速約4公里左右的速度）。
- ◎請勿將嬰幼兒手推車推至沙地或泥濘處。（關節轉折處易因沙粒進入導致開關收納困難。）
- ◎框架處沾染沙粒或泥土時請置之不理。（關節滑動處易因沙粒進入導致開關收納困難。）
- ◎嬰幼兒手推車是為了讓寶寶乘坐。為了避免造成損壞，請勿加裝任何市售零件。
- ◎請勿在置物籃放入重量5kg以上的物品。
- ◎家長、照護者請勿倚靠在嬰幼兒手推車上。
- ◎請勿用來搬運物品等。
- ◎本產品僅限於嬰幼兒乘坐。
- ◎請勿在公車上使用。本產品之設計，並非以公車上使用為目的。若在公車上使用本產品，因恐轉彎、緊急煞車等原因，而有發生翻覆或意外事故之虞。
- ◎電車上使用的注意事項。本產品之設計，並非以電車上使用為目的。於電車中使用本產品，恐因轉彎或緊急煞車等情況而有翻覆之虞，因此請務必使用煞車器，並盡充分之注意，若發生意外，責任由使用者自行承擔。
- ◎在電車等場所使用時，請勿強行上下車，嬰幼兒手推車可能未被感應到，造成嬰兒車被電車的自動門夾住，因恐造成寶寶受傷之虞。
- ◎請勿在積雪處或是結霜的路面上使用。
- ◎風勢強勁時，請勿使用。
- ◎打雷時，請勿使用。
- ◎由於易導致嬰幼兒手推車車內溫度變高，故請勿在室內、靠近火源處或高溫場所等地方使用遮雨罩。
- ◎由於易造成塑膠部分變形而無法維持其原有功能，故請勿放置靠近火源處或炎夏高溫車內。
- ◎請勿做出其他可能導致嬰幼兒手推車故障之行為。

## 製品取出時

- 製品取出時，請務必進行各部位檢查工作。
- 部品有缺少、弄錯或者破損時，請與經銷商或者總公司連絡。（請參閱封底「產品保證書」）

### 主體



○製品取出時。

- A部位的車輪迴轉固定器於鎖定的狀態。
- B部位的車輪煞車器處於鎖定的狀態。

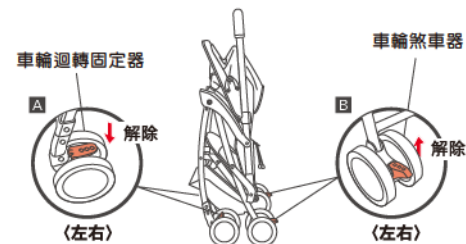

- 從箱子裡取出時，本產品處於折疊狀態。嬰幼兒手推車的打開方式，請參閱P9。



○使用前，請先解除鎖定狀態。（請參閱P10）

### 附屬品



使用說明書

### 〈製品特徵〉

- 框架為輕量鋁管。
- 前後收摺方式。
- 後方的手把為固定式。
- 車體在折疊狀態可自行站立。

## 各部位名稱 (Magical Air S)

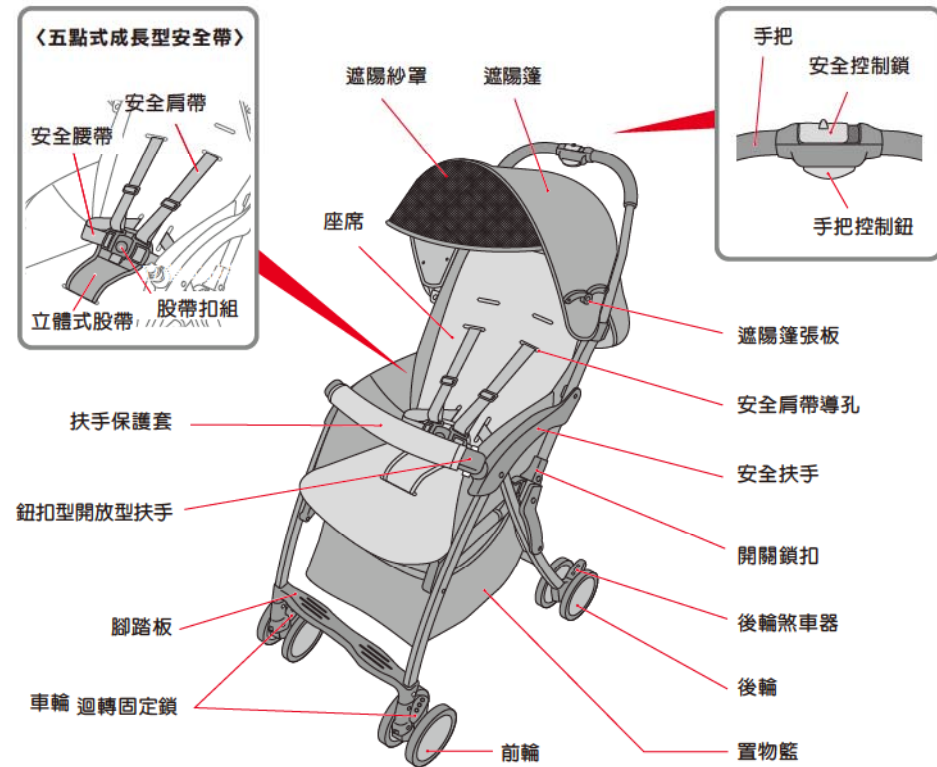

### 〈靠背背面〉

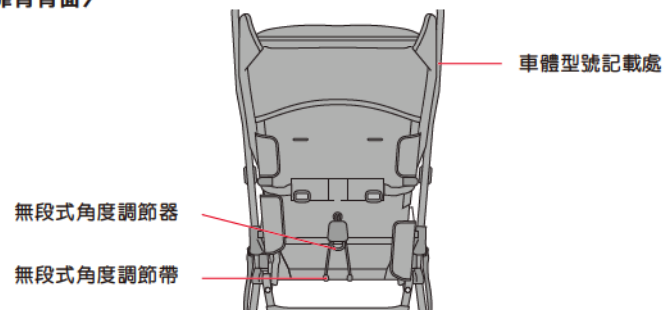

## 各部位名稱 (Magical Air Plus S)

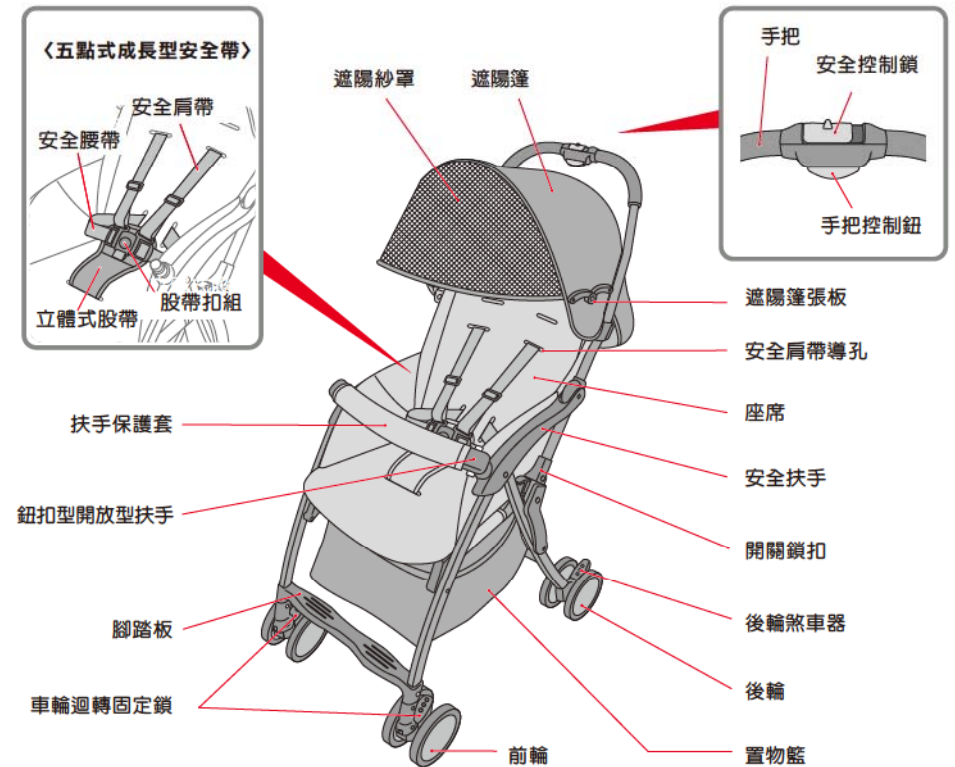

### 〈靠背背面〉

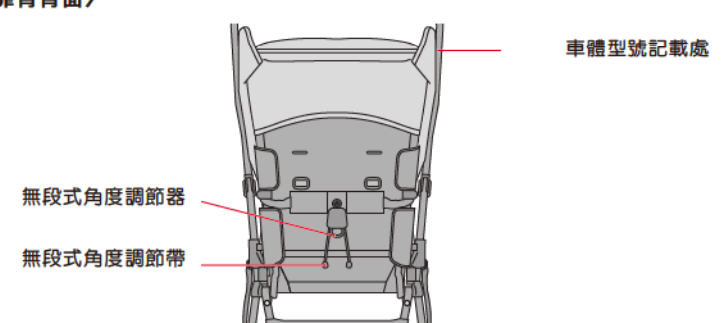

## 嬰幼兒手推車的開啟方法



- 當寶寶碰觸手推車或靠近手推車時，請勿收折或打開車體。因恐可動關節部位夾到寶寶手指、手腳或是嬰幼兒手推車碰撞寶寶身體，而使寶寶有受傷之虞。
- 請勿讓兒童操作嬰幼兒手推車。因恐導致跌倒或意外事故發生等危險。

### 小叮嚀

- 因捆包裝箱的關係，初次使用可能無法順利開啟的情況發生。請重複操作2~3次後再進行開啟。



### 〈解除安全控制鎖〉

- 將控制開關往左橫推，解除安全控制鎖。（顯示出紅色部分）
- 施力於手把中央部位，將手把控制鈕向上壓。

### 〈打開嬰幼兒手推車〉

- 手握手把將後輪提高離開地面。

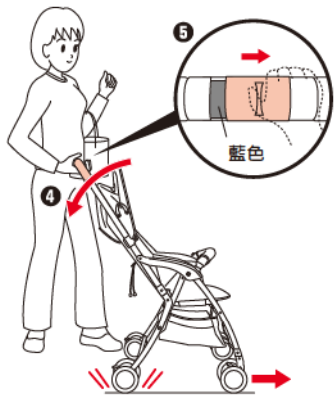

- 持續握著，朝後輪方向將手把向下壓到完全展開。
- 鎖上安全控制鎖。（顯示出藍色部分）



- 若有難以使用單手開啟的情況，請用另一隻手握攔住開放型扶手展開車體。



- 使用之前，請先確認開關鎖扣已完全降到底。否則恐導致嬰幼兒手推車收折，而使寶寶有掉落、夾傷之虞。



已固定狀態



未固定狀態

## 車輪迴轉固定器的使用方法

### 〈使用迴轉固定器時〉

- 在平坦的道路上行走時，左右兩側固定器一起解除。（車輪可以順暢的變化方向）

### 〈不使用迴轉固定器時〉

- 行走於凹凸路面、坡道或是傾斜處時，請將左右兩側迴轉固定器固定住。



- 壓下迴轉固定器（左右），解除固定。

- 拉起迴轉固定器（左右），鎖上固定器。



- 由於採用可以吸收路面衝擊的新構造，故當您感受到迴轉固定器有強烈彈性情況時並非異常狀態，請不用擔心。
- 一般情況以及在平坦路面使用時，請改變前輪迴轉固定器方向，使車輪可以順暢的變化方向。

## 後輪煞車器的使用方法



- 讓寶寶乘坐時，請勿過於倚賴後輪煞車器。即使使用後輪煞車器，依據路面狀態、構造的機能上及耐久性，無法保證絕對不會移動。
- 若是使用了後輪煞車器，也請不要讓寶寶離開您的視線範圍。



- 寶寶未乘坐時或者離開嬰幼兒手推車時，請務必鎖上後輪的左右煞車。

### 〈解除〉



- 拉起後輪煞車器（左右），解除固定。

### 〈上鎖〉



- 壓下後輪煞車器（左右），鎖上固定器。



- 若使用者用手來解除後輪煞車器，請注意符號標註的部分，因恐夾到手指而有受傷之虞。



- 若後輪煞車器不容易鎖上時，請前後推行嬰幼兒手推車之後，再次壓下後輪煞車器，並且確認是否確實鎖上。

## 1 準備

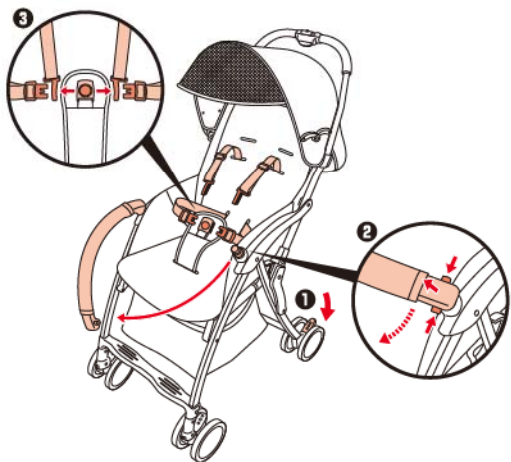

- 鎖上煞車器。(左右)
- 打開鈕扣型開放型扶手。
  - 按住開放型扶手鎖定鈕的內外兩端，打開開放型扶手。
- 解開安全肩帶、安全腰帶。
  - 按下立體式股帶的「PRESS」部位，開開安全腰帶、安全肩帶。
  - 需要改變安全肩帶的位置時，請參閱P13「安全肩帶的高度調節方法」。
  - 需要改變座席的角度時，請參閱P14「無段式角度調節器的使用方法」。

## 2 乘坐方法

〈寶寶乘坐之後，繫上安全肩帶及安全腰帶〉

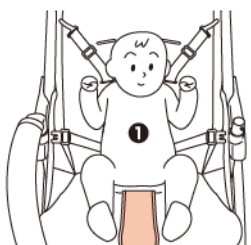

①先讓寶寶乘坐於手推車上。

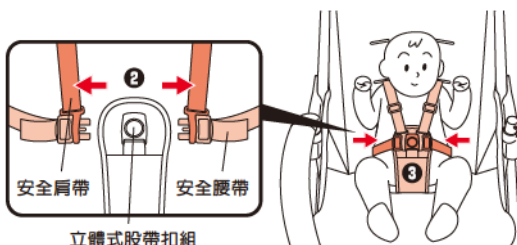

立體式股帶扣組

- 將安全肩帶扣入安全腰帶。
- 將安全腰帶扣入立體式股帶扣組。
- 將安全腰帶往左右兩側拉，並且確認已經拉緊。

※請依寶寶的成長情況來調整安全肩帶、安全腰帶至適合的長度。(參閱P12)

- 建議**
- 安裝安全肩帶時，警示標籤應朝向外側。
  - 請確認安全肩帶沒有扭結的情況。



- 警告**
- 使用時，請務必將安全肩帶扣入安全腰帶。因恐安全肩帶纏繞在寶寶頸部等危險發生。
  - 寶寶乘坐時，應該讓寶寶的股間部位對準立體式股帶的位置。因恐嬰幼兒手推車往後方翻覆等危險發生。
  - 安裝安全肩帶、安全腰帶、立體式股帶時，請避免夾到其他東西。若安裝不完全的話，安全帶將可能鬆脫。

## 3 安全帶的調節方法

〈安全腰帶的調節〉

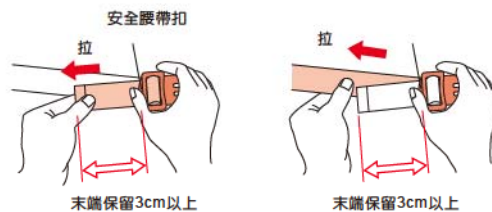

- 將安全腰帶調節至適合的長度。



- 建議**
- 調節安全腰帶的長度，以安全腰帶與寶寶之間可容納成人4隻手指頭的寬鬆度為適當。

〈安全肩帶的調節〉

〈拉緊〉

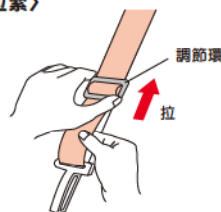

〈放鬆〉

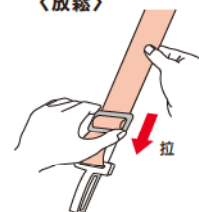

- 將安全肩帶調節至適合的長度。



- 建議**
- 調節安全肩帶的長度，以安全肩帶與寶寶之間可容納成人1隻手指頭的寬鬆度為適當。



- 警告**
- 請依寶寶的成長情況來調整安全肩帶、安全腰帶。安全肩帶、安全腰帶過鬆時，即使繫上安全帶，寶寶仍然可能站起來，因而使得寶寶有摔落之虞。
  - 關上鈕扣型開放型扶手時，請注意避免夾到寶寶的手指。
  - 裝上鈕扣型開放型扶手後，請拉拉看，以確認鈕扣型開放型扶手已確實鎖上。
  - 當寶寶乘坐在手推車上時，務必關閉鈕扣型開放型扶手。
  - 安全腰帶的尾端(插圖中↔的部分)，務必保留3cm以上。
  - 調整座席靠背的角度時，應一併調整安全肩帶、安全腰帶的長度。

## 4 最後步驟

〈關閉鈕扣型開放型扶手〉

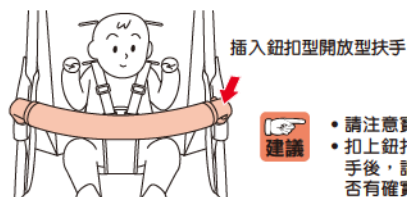

- 建議**
- 請注意寶寶的手指。
  - 扣上鈕扣型開放型扶手後，請務必確認是否有確實扣上。

〈解除後輪煞車器〉

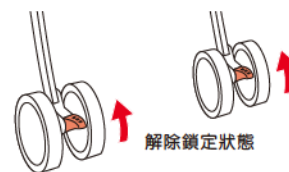

解除鎖定狀態

## 安全肩帶的高度調節方法



• 請依寶寶的成長情況，調整安全肩帶的高度。

### 〈安全肩帶的位置〉

- 製品從包裝箱取出時，安全肩帶位置設定於下段。

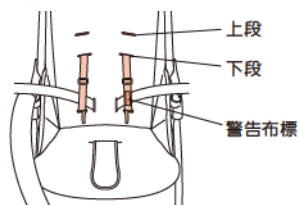

### 〈目測安裝位置〉

- 請穿過寶寶肩部下方的肩帶導孔。



- 安全肩帶的位置，請依以下2段調整。

月齡（體格）的標準	安全肩帶導孔的位置
18個月~36個月	上段
6個月~18個月	下段

### 〈安全肩帶的高度調整方法〉

- 將安全肩帶、安全腰帶，從安全股帶扣組上解開。
- 解開靠背側邊的固定扣，掀開座席。

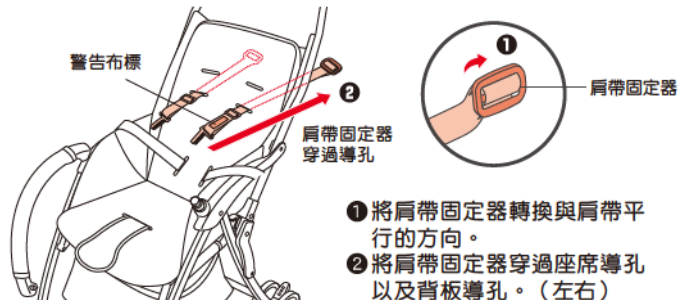
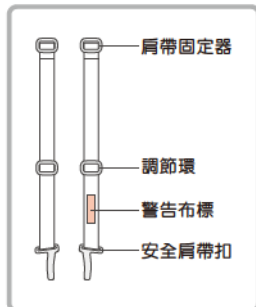

- 1 將肩帶固定器轉換與肩帶平行的方向。
- 2 將肩帶固定器穿過座席導孔以及背板導孔。（左右）

### 〈使用下段導孔時〉

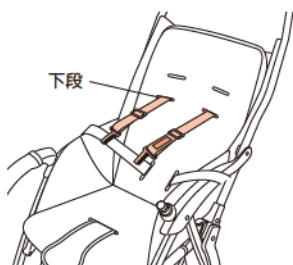

### 〈使用上段導孔時〉

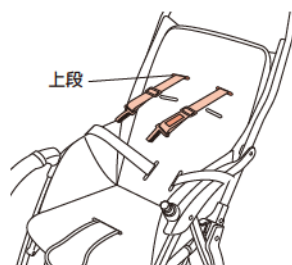

- 3 將安全肩帶穿過適合的導孔位置。（左右）

## 無段式角度調整器的使用方法

### 靠背平躺時



- 1 放鬆安全肩帶。（請參閱P12）
- 2 將無段式角度調整器往下拉，同時將座椅靠背往後躺。
- 3 一邊拉著拉環，一邊將靠背往後倒，調整至適當的角度。
- 4 調整安全肩帶、安全腰帶的長度。



- 在寶寶乘坐的狀態下，若要将靠背倒下時，請先鬆開安全肩帶。
- 座椅靠背角度調整完成後，接著調整安全肩帶、安全腰帶的長度。安全肩帶、安全腰帶過鬆的話，即使繫上安全帶，寶寶仍然可能站起來，因而使得寶寶有摔落之虞。



- 請勿一邊推著嬰幼兒手推車，一邊調整座席角度。
- 在寶寶乘坐的狀態下，若要将座席角度時，請勿急速且大幅度地改變角度。
- 在寶寶乘坐的狀態下，若要将靠背倒下時，請確實扶住寶寶。
- 無法獨立坐立的寶寶，請將座椅調到最傾斜的角度。

### 靠背立起時

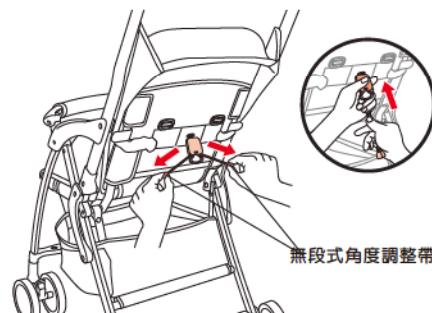

- 1 請在寶寶不完全倚靠靠背支撐的狀態下，將無段式角度調整帶往左右拉。



- 當寶寶完全倚靠靠背支撐的狀態下，請勿豎起靠背。



## 遮陽篷的使用方法



- 請在寶寶未接觸遮陽篷的狀態下，開啟或收起遮陽篷。否則可動關節部位可能會夾到寶寶的手指或手。

### 打開方法

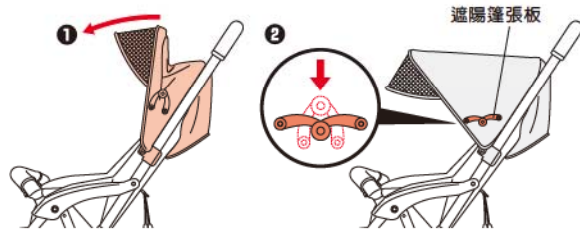

- 將遮陽篷往前展開。
- 押下遮陽篷張板。(左右)

### 收起方法

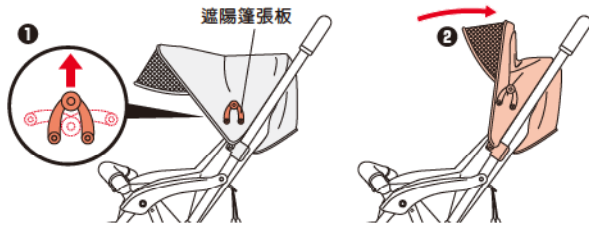

- 將遮陽篷張板往上折。(左右)
- 收起遮陽篷。

### 遮陽紗罩的收納方法

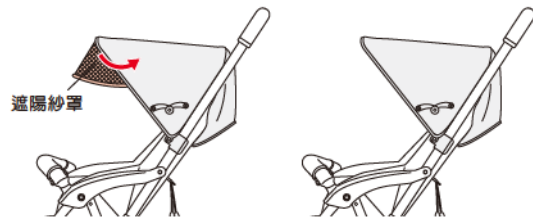

- 遮陽紗罩往遮陽篷方向折，即可收納。

### 置物籃的使用方法

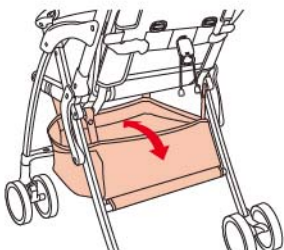

- 請由置物籃的上方收納物品。



- 放置物品時，請儘量使物品的重量平均分散於置物籃底。



- 請勿將形狀銳利的物品置於置物籃內。否則可能會破壞置物籃。
- 請勿放置重量5kg以上的物品。
- 收折嬰幼兒手推車之前，請先將物品取出。

## 嬰幼兒手推車的收折方法



- 當寶寶碰觸手推車靠近手推車時，請勿收折或打開車體。恐因可動關節部位夾到寶寶手指、手腳，或因嬰幼兒手推車碰撞寶寶身體，而使寶寶有受傷之虞。
- 請勿讓孩童操作嬰幼兒手推車。因恐造成翻覆、意外事物，而有受傷之虞。



- 請先將安全肩帶、安全腰帶插入立體式股帶扣後，再收折嬰幼兒手推車。否則恐有使立體式股帶扣破損之虞。

### 小叮嚀

- 因桶包裝箱的關係，剛開始使用可能有不易收開的情況。請重複操作2~3次。

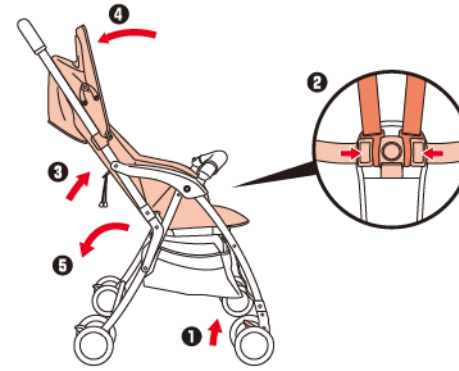

### 〈收折之前〉

- 將車輪的迴轉固定器鎖上。(請參閱P10)
- 將安全肩帶、安全腰帶，扣入立體式股帶扣組。(請參閱P12)
- 豎直靠背。(請參閱P14)
- 收起遮陽篷。(請參閱P15)
- 置物籃的物品取出。

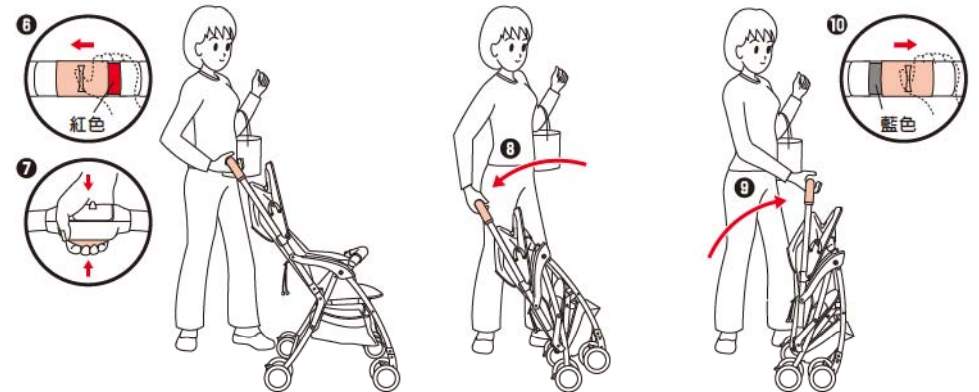

### 〈解除安全控制鎖〉

- 往左橫推，解除安全控制鎖。
- 施力於手把中央部位，將手把控制鈕向上壓。

### 〈收折方法〉

- 繼續握著手把，將車體往後倒，車體即會自動收折。
- 將車體立起。
- 鎖上安全控制鎖。



- 若無法以單手操作時，請用另一隻手提起開放型扶手折疊。

## 遮陽篷的拆卸方法

### 拆卸方法

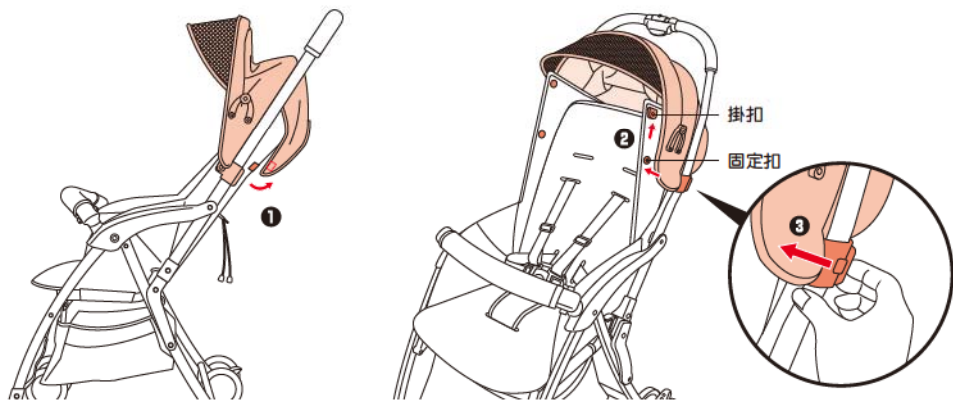

❶ 收起遮陽篷，並且解除後方的魔鬼貼。

❷ 解開車體兩側的固定扣，掛扣向上輕拉即可。(左右)  
❸ 將圖示的卡桿往自身的方向扳動，即可取下遮陽篷。

### 安裝方法

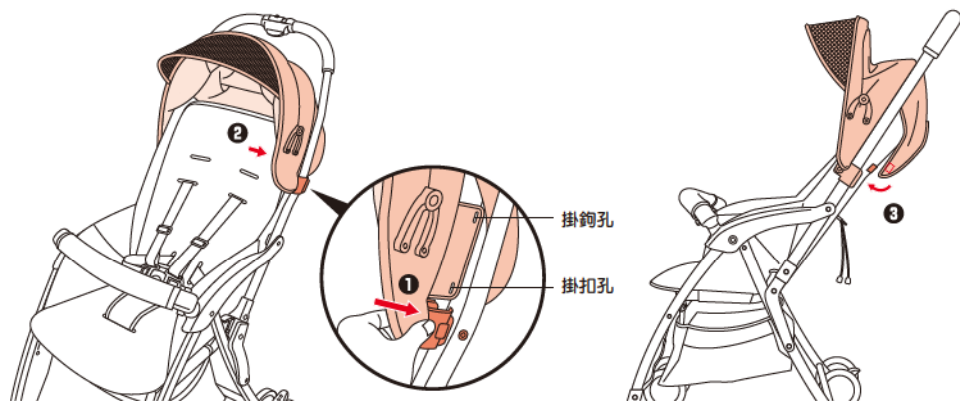

❶ 將遮陽篷卡桿嵌合車體的安裝部位後，壓下固定並且注意不可卡入布料。(左右)  
❷ 座席側邊的掛鉤穿過遮陽篷的掛鉤孔，扣於手把側邊。(左右)  
座席側邊的掛扣穿過遮陽篷的掛扣孔，扣於手把側邊。(左右)  
❸ 將遮陽篷後方魔鬼貼黏住車體。

## 扶手保護套的拆卸方法

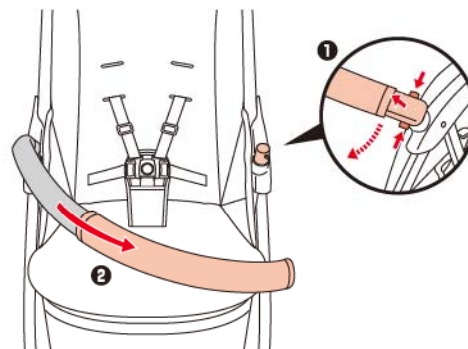

❶ 打開鈕扣型開放型扶手。  
• 按住開放型扶手鎖定鈕的內外兩端，開啟開放型扶手。  
❷ 取出扶手保護套。

〈安裝方法請逆向操作上述步驟即可〉

## 座椅縫製品的拆卸方法 (Magical Air S)



• 請勿讓寶寶乘坐於取下座椅縫製品的手推車上。



• 若縫製品需要清洗時，請先取下後再洗滌。  
• 縫製品為消耗品。若碰到破損、擦傷或髒汙等情況時，請與售後服務中心聯繫更換。  
(須支付費用)

• 請先將置物籃、遮陽篷拆卸後再進行。(請參閱P17)

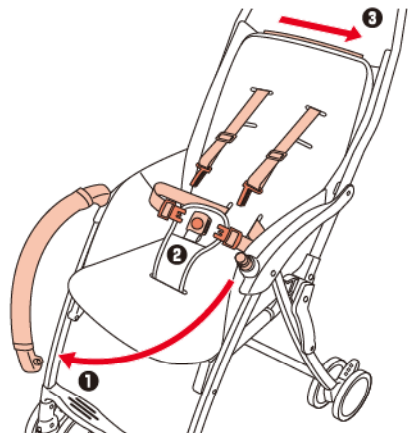

- 1 打開按鈕式開放型扶手。
- 2 按下扣座解開鈕，卸下安全肩帶及腰帶。
- 3 打開拉鍊。

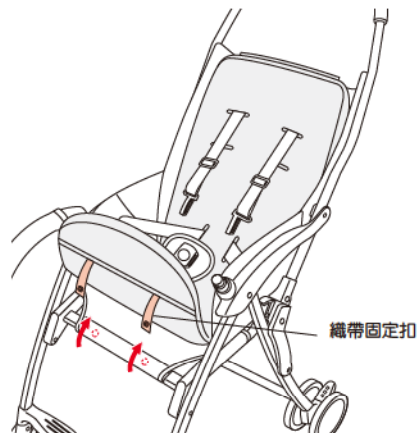

- 4 解開座墊下方兩側的織帶固定扣。(左右)

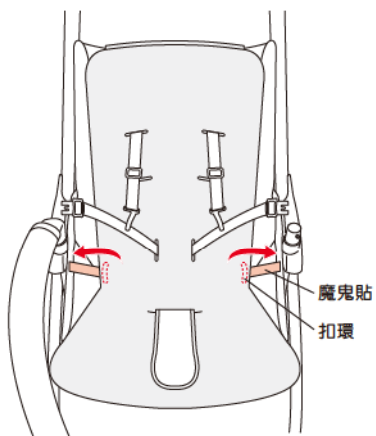

- 5 座席裡側(後側)的魔鬼貼自扣環取下。(左右)



- 6 將安全肩帶、立體式股帶以及安全腰帶自車體內側取出。

〈安裝方法請逆向操作上述步驟即可〉

## 座椅縫製品的拆卸方法 (Magical Air Plus S)



• 請勿讓寶寶乘坐於取下座椅縫製品的手推車上。



• 若縫製品需要清洗時，請先取下後再洗滌。  
• 縫製品為消耗品。若碰到破損、擦傷或髒汙等情況時，請與售後服務中心聯繫更換。  
(須支付費用)

• 請先將置物籃、遮陽篷拆卸後再進行。(請參閱P17)

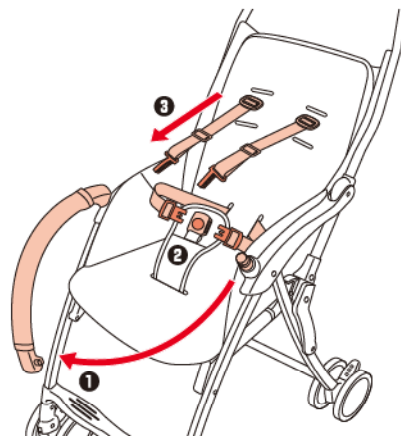

- 1 打開按鈕式開放型扶手。
- 2 按下扣座解開鈕，卸下安全肩帶及腰帶。
- 3 取出安全肩帶。

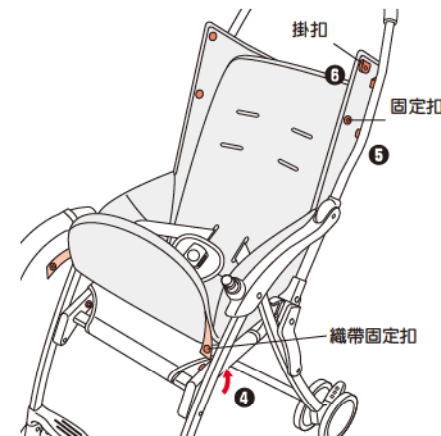

- 4 解開座墊下方兩側的織帶固定扣。(左右)
- 5 6 當拆卸遮陽篷時，已解開固定扣與掛扣。(左右)

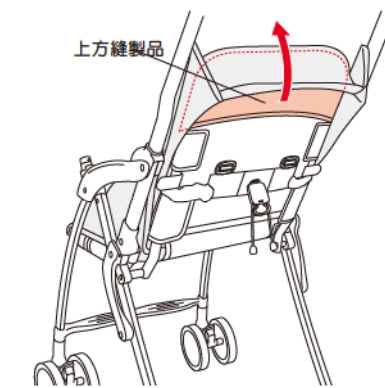

- 7 將上方縫製品自車體的上方取出。

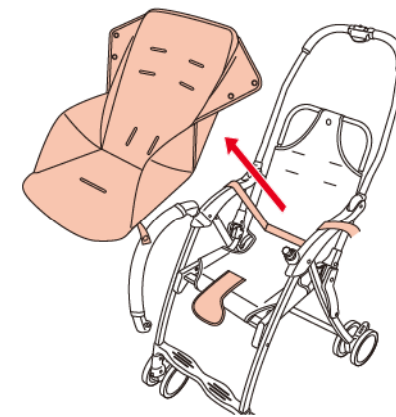

- 8 將立體式股帶以及安全腰帶自車體內側取出。

〈安裝方法請逆向操作上述步驟即可〉

縫製品的清洗方法

〈座椅縫製品、扶手保護套的清洗方法〉

- 清洗時，請注意以下事項。

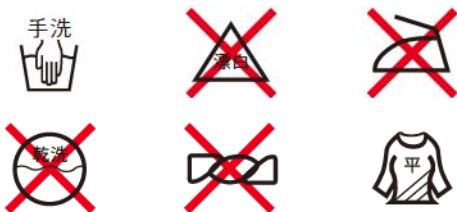

**注意**

- 若要將縫製品晾曬於室外時，請於陰涼處平放晾乾。

〈遮陽篷、安全肩帶、置物籃的清洗方法〉

- 請勿整件放進洗衣機裡清洗，請按照下述要領清洗。

● 水溶性污垢（如果汁、唾液、尿液等）的情況：用40度左右的熱水將毛巾浸濕，輕輕擰乾後充分擦拭污垢處。再以乾毛巾充分擦拭水份後再置於陰涼處自然晾乾。

● 非水溶性污垢（如牛奶、油脂、沙拉醬等）的情況：首先將中性洗潔劑溶解在40度左右的熱水中，再使用刷子或海綿輕輕刷洗污垢處。再用冷水或溫水洗掉中性洗潔劑，用乾毛巾充分擦拭水份後置於陰涼處自然晾乾。

**注意**

- 若發現縫製品產生破損或異常現象，請立即停止使用，並請務必聯繫維修中心進行檢查及維修。

車體的保養

〈框架及車輪的保養方法〉

- 請勿對黏附在車輪上的泥土、灰塵等置之不理。務必使用濕毛巾等物品擦拭乾淨。

**注意**

- 車架及車輪黏附泥土及灰塵時容易發生故障，故發現此情況時請停止使用。
- 擦拭泥土及灰塵時請勿使用稀釋液或揮發油等有揮發性的溶劑。

- 車輪屬於消耗品。當車輪的厚度磨損掉了5mm左右時，請向本公司維修中心聯繫更換。（須支付費用）

〈螺絲、螺帽類的保養〉

- 請經常檢查螺絲、螺帽是否有鬆動，當發現鬆動時請盡速鎖緊。

〈按鈕式開放型扶手的保養〉

- 當發現按鈕式開放型扶手與車台連接處有灰塵時，請使用乾毛巾擦拭。

〈添加潤滑油〉

- 請適時地在可動關節部位注入潤滑油。並請使用塑膠用的潤滑油。
- 在注油之前，請先去除泥土及灰塵，並將水分擦拭乾淨。
- 注油時，請在每個部位注入2~3滴左右。

**注意**

- 按鈕式開放型扶手與車台連接處的附近及內部請勿使用潤滑油。避免解開按鈕式開放型扶手時實有掉落的危險。

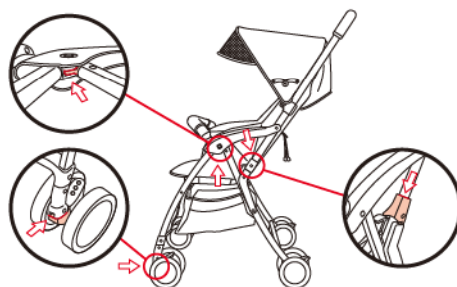

- 若無法順利折疊展開車體，且無法順利回轉迴轉固定器以及車輪與車體產生聲響，請在上圖 → 箭頭處添加市售潤滑油，再重複開閉動作2~3次即可。

- 請將主體放入塑膠袋內，保管在沒有陽光直射的陰涼場所。
- 請勿在上面放置重物、施加壓力的狀態下保管。恐造成故障或變形。

**注意**

- 為避免遮陽篷變形，請勿橫倒手推車或放置重物在車上。且避免放置在高溫的場所裡做保管。
- 請勿置於火源附近、勿在大熱天下放置於高溫車內。恐易使塑膠零件變形、無法維持性能。

- 請依照各區域的廢棄物處理方式做處理。
- 為維護地球環境，請勿隨意放置丟棄。

## 覺得故障嗎？送修前先確認

○倘若採取以下的方法卻仍無法解決問題時，請與本公司維修中心連絡。（請參閱P24）

### 〈使用中發現問題時〉

問題	處理方法
車輪無法迴轉時	請將左右兩邊的車輪迴轉固定鎖一併解除。（請參閱P10）
車輪的轉動不靈活時	請在車輪注入潤滑油。（請參閱P21）
後輪煞車器失靈時	請確認後輪煞車器部位是否夾到碎石等異物。
靠背無法豎直時	請先將寶寶抱離嬰兒手推車，然後拉動無段式角度調節帶。（請參閱P14）
安全肩帶無法插入安全腰帶時	請確認是否夾到衣物或安全帶。
無法收折嬰兒手推車時	請先完成〈收折之前〉的動作，然後再進行收折步驟。（請參閱P16） 請確認開關鎖扣部分是否夾到安全帶。
輪胎磨損時	輪胎的厚度低於5mm時，即需更換。 請與本公司維修中心連絡。（請參閱P24）

### 〈使用二手品〉

問題	處理方法
不了解之前的使用者是如何使用	對於使用狀態不明的商品，不建議使用。
嬰幼兒手推車出現裂痕或重大損傷時	切勿使用。

## 保固與售後服務

### 〈保固事宜〉

○於品質保證期間內（自購買日起1年內），由於零件短缺、加工不良等可歸責於本公司者、依照使用說明書及注意事項而在正常使用狀態下故障者，根據保固規定提供免費修繕服務。自購買日起已超過3年之產品，雖仍受理修理，但產品修理部位以外之品質，則恕不保證。此外，已停產之產品，可能因修理所需零件已無庫存而無法修理。（零件之保有期間為停產後3年期間。即使於3年內，零件之顏色、布料之花樣等方面，亦有可能無法符合您所指定的，敬請見諒。）

### 〈售後服務事宜〉

○使用中發生故障等情況，或檢查中發現時，需要更換零件或修理時，各部位之固定部位發生鬆動或異音、零件缺損或車輪轉動有異常時，以及感覺到其他異常時，請停止使用，並確認產品名稱、型號、批號（參考下圖）後，向本公司維修中心聯絡。

○聯絡時，請務必告知本產品腳管之品名、型號、批號，以利進行後續處理作業。

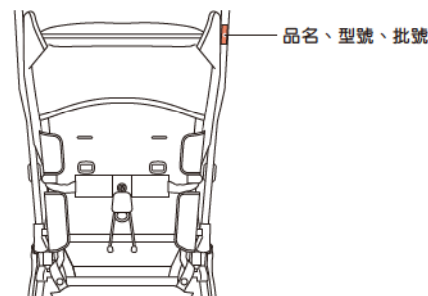

### 維修服務中心聯絡方式

台灣愛普力卡股份有限公司 維修服務中心  
連絡電話：(03) 6561261  
服務地址：新竹縣竹北市福興路885號

