

保證書

〈僅限台灣地區使用〉

保固規定

- 消費者請於購買時要求經銷商在本保證書上蓋章，並填上銷售日期。
- 本公司產品之保固期間為自購買日起一年間。
- 產品在保固期間內需要維修服務時，請出示本保證書。
- 產品維修前，未出示本產品保證書或保證書尚未蓋店章、未填寫銷售日期時，即使於一年內購買，亦無法享有一年保固之免費修繕服務。
- 於品質保證期間內，由於零件短少、加工不良等製造商所引起之原因，由製造商提供免費修繕服務（含運費）。若為消費者之責任，則計費維修。
- 免費修繕服務不包含以下項目。
 - 非歸責於製造商責任之任何損壞與故障。
 - 坐墊、遮陽篷等刮傷。
 - 使用者任意變更所引起。
 - 由自然災害或事故等原因所引起。
 - 框架自然劣化（塗料部分需時常保養）。
 - 錯誤的使用方式或保養不良所致。
 - 輪胎、車輪的自然消耗。

使用時，如發生故障或強烈撞擊、不慎掉落等情況，及發現有零件需要更換時，台灣國內請向公司維修中心聯絡，海外地區請洽當地代理商聯絡，我們竭誠為您服務。

產品	Luxuna comfort	型號	
		購買日期	年 月 日
顧客資料	姓名	經銷商 確認章	(請務必蓋章，保證方為有效)
	地址		
	電話		
	E-mail		

- 請確認購買時之經銷商店名稱，填寫型號、購買日期。
- 本保證書不另行補發，因此請小心保管，避免遺失。
- 本保證書填寫之個人資料，僅使用於產品保固及修理事宜。

總公司
アップリカ・チルドレンズプロダクツ合同会社
 本社/大阪店 一丁目542-0082 大阪市中央区島之内1-13-13 TEL0120-415-814
Aprica Children's Products G.K.
 1-13-13, Shimanouchi, Chuo-Ku, Osaka, Japan

進口商
台灣愛普力卡股份有限公司
 總公司營業部 地址：新竹縣竹北市台元街28號5樓之3
 電話：(03)5525688 傳真：(03)5525690
 維修服務中心 地址：新竹縣竹北市福興路885號
 電話：(03)6561261 傳真：(03)6561267
 公司網址：http://www.aprica.com.tw
 意見信箱：0800@aprica.com.tw 統一編號：22662003

Luxuna comfort

ラクーナ コンフォート

Aprica

- 本產品是一個可以結合嬰兒揹巾和專屬嬰幼兒手推車的多用途攜帶旅行組(Carry Travel System)。
- 嬰兒揹巾需另外購買。
- 有關多用途攜帶旅行組(CTS)的更多資訊，請參閱多用途攜帶旅行組(CTS)的使用說明書。

使用說明書／保證書

非常感謝您購買此產品。
此產品適用於出生後1個月~36個月，體重15公斤以下的嬰幼兒。

※本說明書所敘述的出生後1個月，指的是母親懷孕37周以上，出生時體重超過2.5公斤以上，出生超過1個月的嬰幼兒。

使用前請詳細閱讀本說明書並正確地使用。
 請勿使用本說明書內容以外的方法操作本產品。不僅無法充分發揮本產品的功能也十分的危險。
 使用後請妥善保存此書。



目錄

使用前

使用前的注意事項 1
 給保護者的建議/SG基準/本說明書的標示
 使用上請注意 2~4
 警告/注意
 製品取出時 5
 製品特徵
 各部位名稱 6

嬰幼兒手推車的使用方法

嬰幼兒手推車的開啟方法 7~8
 兩對面切換手把的使用方法 9~11
 手動車輪固定器的使用方法 12
 車輪煞車器的使用方法 12
 按鈕式開放型扶手的開啟方法 13
 雙腳支撐架的使用方法 13
 置物網籃的使用方式(適用於多用途攜帶旅行組收納袋) 13
 守護墊類的安裝方法 14
 讓嬰幼兒乘坐手推車的方法 15~16

安全肩帶的高度調節方法 17
 無段式平躺角度調整器的使用方法 18
 遮陽篷的使用方法 19~20
 嬰幼兒手推車的收折方法 21

縫製品的保養方法

遮陽篷的拆卸方法 22
 扶手保護套的拆卸方法 22
 多用途攜帶旅行組收納袋及置物網籃的拆卸方法 22
 座椅縫製品的拆卸方法 23
 座椅縫製品的安裝方法 24

日常簡易保養

日常保養 25~26
 覺得故障嗎?送修前先確認 27
 保管方法 28
 廢棄方法 28
 保固與售後服務 29
 MEMO 30
 保證書 封底

使用前的注意事項

給保護者的建議

嬰幼兒並非成人的縮小版。

特別是頸部尚未發育完全的新生兒更是如此。

請充分了解嬰幼兒的情況，並小心使用嬰幼兒手推車。

①請隨時注意嬰幼兒的情況，並避免連續使用。

②請避免讓嬰幼兒直接照射到陽光。

因為嬰幼兒手推車內的溫度，比大人的感覺來得高。

③請避開人群多的地方，以避免噪音、粉塵。

④經過不平整的路面，請盡可能放慢速度，並且請避開引起震動、衝擊的路段。

⑤本說明書所使用的插圖、組裝等，為求簡單明瞭，並非與實品完全相同。請以實際物品為主。

SG基準

○有顯示SG標章的手推車，表示有按照日本製品安全協會的規定，達到以下各項基準。
(此製品為SG基準A車合格品。)

適用範圍	此嬰幼兒手推車限實寶一人乘坐，提供戶外、購物等一般家庭親子移動上的使用。
車種的形式	A車 出生後一個月* 頸椎尚未發育完全的嬰幼兒，採取平躺姿勢使用的嬰幼兒手推車。
適用年齡	出生後1個月至36個月以內
建議連續使用時間	平躺姿勢：2小時以內 坐立姿勢：1小時以內
平躺角度	150°以上
車輪外徑	115mm以上

*此處所稱出生後1個月，是指懷孕週數37週以上，且出生時之體重滿2.5kg以上，出生後1個月之嬰幼兒。

關於本書的標示

○「警告」、「注意」、「禁止」等符號是預測您未遵守注意事項的情況下，依據危害、損害的嚴重性來作區分。標示所表示的內容十分重要，請您務必遵守。

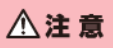
標示	標示之內容
 警告	使用方法錯誤時，可能會造成人員死亡或重傷等情形。
 注意	使用方法錯誤時，可能會造成人員受傷、使物品損壞等情形。

禁止	標示之意義
	請勿操作本說明書所禁止的行為。

 建議	使用產品時的便利小建議。
---	--------------

使用上請注意

○為避免意外事故發生，使用前請務必詳閱使用說明書，並且正確地使用。



警告

○使用方法錯誤時，可能會造成人員死亡或重傷等情形。

因恐實寶有不慎掉落的危險。

請務必將安全肩帶、安全腰帶以及立體式股帶繫好再使用。



請勿讓實寶站立於嬰幼兒手推車上。



安全腰帶若有鬆脫，因恐實寶站起來並且不慎造成跌倒或掉落等危險發生。

請勿讓實寶離開您的視線。即使繫上安全帶，實寶仍然可能會站起來。請依實寶成長狀態調節安全腰帶。



因恐嬰幼兒手推車的車輪掉落於路面上的溝內，而使得嬰幼兒手推車失去平衡並且不慎造成實寶及使用者受傷等危險發生。

當遇到有格子狀排水溝蓋的道路且必要通過的情況下，請先確認嬰幼兒手推車的車輪寬度是否適合。如果適合，請慢慢且仔細地推行嬰幼兒手推車。



前輪卡住時，請一手握著手把以及一手握著前腳管，提高前車輪。請勿將整台嬰幼兒手推車舉高。



在坡道等地方，嬰幼兒手推車因恐自行滑動、翻覆。

當實寶乘坐時或離座時，請務必將車輪煞車器左右兩邊同時鎖上，並確認嬰幼兒手推車不會滑動。



當實寶乘坐或置放物品時，請勿過度相信煞車器。因路面狀態、構造功能及耐久性等不同，因此煞車器未必能絕對鎖住嬰幼兒手推車。



即使鎖上煞車器，也請勿讓實寶離開您的視線範圍，獨留於手推車內。



因恐失去平衡、看不到路面情況，而有導致摔倒之虞。

當實寶乘坐時，請勿直接將嬰幼兒手推車提起懸空。



〈接下一頁〉

警告 使用方法錯誤時，可能會造成人員死亡或重傷等情形。

因恐嬰幼兒手推車翻覆，而使寶寶摔落受傷之虞。

請勿讓兩名寶寶同時乘坐或搭乘於坐墊以外的地方。



請勿在樓梯、手扶梯等有高低落差的地方使用。



因恐嬰幼兒手推車翻覆，而使寶寶摔落受傷之虞。

當寶寶乘坐時，請勿在置物籃以外的地方放置物品，勿在手把懸吊物品。此外，請勿倚靠在手把上。



因恐寶寶有被安全帶纏繞導致窒息的危險。

安全肩帶及安全腰帶請務必一起使用，並調整到適合寶寶體型的位置。



各可動關節部位因恐有夾傷寶寶手腳、車體撞擊寶寶或使用者本人等情況發生。

當您折疊收納嬰幼兒手推車時，請勿讓寶寶靠近。



因恐嬰幼兒手推車收折時，而使寶寶有摔落、夾傷之虞。

使用嬰幼兒手推車前，請確認左右開關鎖扣是否完全扣住。



使用嬰幼兒手推車之前，請務必確認安全控制鎖是否完全扣住。

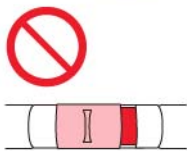

嬰幼兒手推車因恐受到路面影響使得車內的溫度變高，導致寶寶身體受到傷害的危險。

高溫或日照強烈時，請勿長時間使用。



因恐導致嬰幼兒手推車破損、受傷、意外事故等發生。

當使用嬰幼兒手推車時，請勿過度施力。



裝置按鈕式開放型扶手時，請務必注意寶寶的手腳。



警告 使用方法錯誤時，可能會造成人員死亡或重傷等情形。

因恐導致嬰幼兒手推車破損，使得寶寶或使用者受傷之虞。

- 請勿讓兒童操作嬰幼兒手推車。
- 當寶寶乘坐時，請務必讓寶寶的股間對準立體式股帶的位置。否則因恐使得嬰幼兒手推車往後翻覆之虞。
- 本公司維修人員外，請勿自行分解、安裝或改造。
- 請勿在座椅縫製品拆下的狀態下使用本產品。

- 請勿在猛力撞擊或掉落後使用。
- 請勿當成兒童玩具使用。
- 在電車等場所使用時，請勿強行上下車，嬰幼兒手推車可能未被感應到，造成被電車的自動門夾住，因恐造成寶寶受傷之虞。

注意 使用方法錯誤時，可能會造成人員受傷、使物品損壞等情形。

- 請務必定期檢查與保養。
- 使用前，請先確認嬰幼兒手推車主體與座椅縫製品已正確安裝完成。
- 請適時替可動關節部位上油，並務必使用塑膠製品用的潤滑油。
- 長時間未使用的嬰幼兒手推車時，請務必進行檢查或保養後再使用。
- 即使是空車，也請勿將嬰幼兒手推車放置於斜坡上或鄰近車道的人行道等危險場所。
- 請勿在螺絲或螺帽鬆動的狀態下使用。
- 請勿將兩輛手推車併在一起使用。
- 請勿將前輪呈高舉狀態行走。因恐造成後部框架彎曲變形或斷裂。
- 當寶寶乘坐於嬰幼兒手推車並且在行進中時，為了寶寶的安全，請以一般的步行速度行進（時速約4公里左右的速度）。
- 請勿將嬰幼兒手推車推至沙地或泥濘處。（關節轉折處易因沙粒進入導致開關收納困難。）
- 框架處沾染沙粒或泥土時請勿置之不理。（關節滑動處易因沙粒進入導致開關收納困難。）
- 嬰幼兒手推車是為了讓寶寶乘坐。為了避免造成損壞，請勿加裝任何市售零件。
- 請勿在置物籃放入重量5kg以上的物品。
- 家長、照護者請勿倚靠在嬰幼兒手推車上。
- 請勿用來搬運物品等。
- 本產品僅限於嬰幼兒乘坐。
- 請勿做出其他可能導致嬰幼兒手推車故障之行為。

- 請勿將本車用於寶寶乘坐之外的任何用途上。
- 請勿在公車上使用。本產品之設計，並非以公車上使用為目的。若在公車上使用本產品，因恐轉彎、緊急煞車等原因，而有發生翻覆或意外事故之虞。
- 電車上使用的注意事項。本產品之設計，並非以電車上使用為目的。於電車中使用本產品，恐因轉彎或緊急煞車等情況而有翻覆之虞，因此請務必使用煞車器，並盡充分之注意，若發生意外，責任由使用者自行承擔。
- 請勿在積雪處或是結霜的路面上使用。
- 風勢強勁時，請勿使用。
- 打雷時，請勿使用。
- 由於易導致嬰幼兒手推車車內溫度變高，故請勿在室內、靠近火源處或高溫場所等地方使用遮雨罩。
- 由於易造成塑膠部分變形而無法維持其原有功能，故請勿放置靠近火源處或炎夏高溫車內。

○請勿勉強越過高低落差的地面。以免造成損壞或故障。（越過高低落差地面的方法）

面對面的場合使用下，腳踩在手推車的腳踏板上，將手把向下輕壓，讓手推車越過段差處。



〈對面的場合〉

背面的場合使用下，將手把向下輕壓，同時抬起安全扶手，讓手推車越過段差處。



〈背面的場合〉

製品取出時

- 製品取出時，請務必進行各部位檢查工作。
- 部品有缺少、弄錯或者破損時，請與經銷商或者總公司連絡。（請參閱封底「產品保證書」）

主體

○從箱子裡取出時，本產品處於折疊狀態。
嬰幼兒手推車的打開方式，請參閱P7。

○製品取出時。

前後的車輪煞車器處於鎖定的狀態。
使用前，請先解除前後車輪煞車器的鎖定狀態。（請參閱P12）

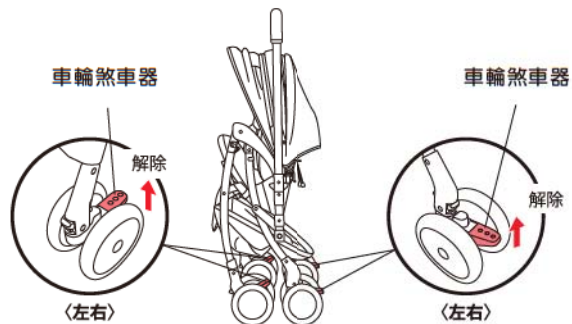

注意

○使用前，請先解除前後車輪煞車器的鎖定狀態。（請參閱P12）

附屬品



預防呼吸道閉塞型保護頭墊
（裝設於手推車本體上。）



腰部・臀部守護墊



使用說明書

警告

○請勿將產品包裝箱、捆包材料、塑膠袋放置於寶寶伸手可及之處。否則恐導致寶寶將其套在頭上而窒息。

<製品特徵>

- 手把是背對、正對兩用型。
- 前後收折方式。
- 車體在折疊狀態可自行站立。
- 框架使用的是輕量鋁管。

各部位名稱

（產品與圖示如有不同，請以實品為主）

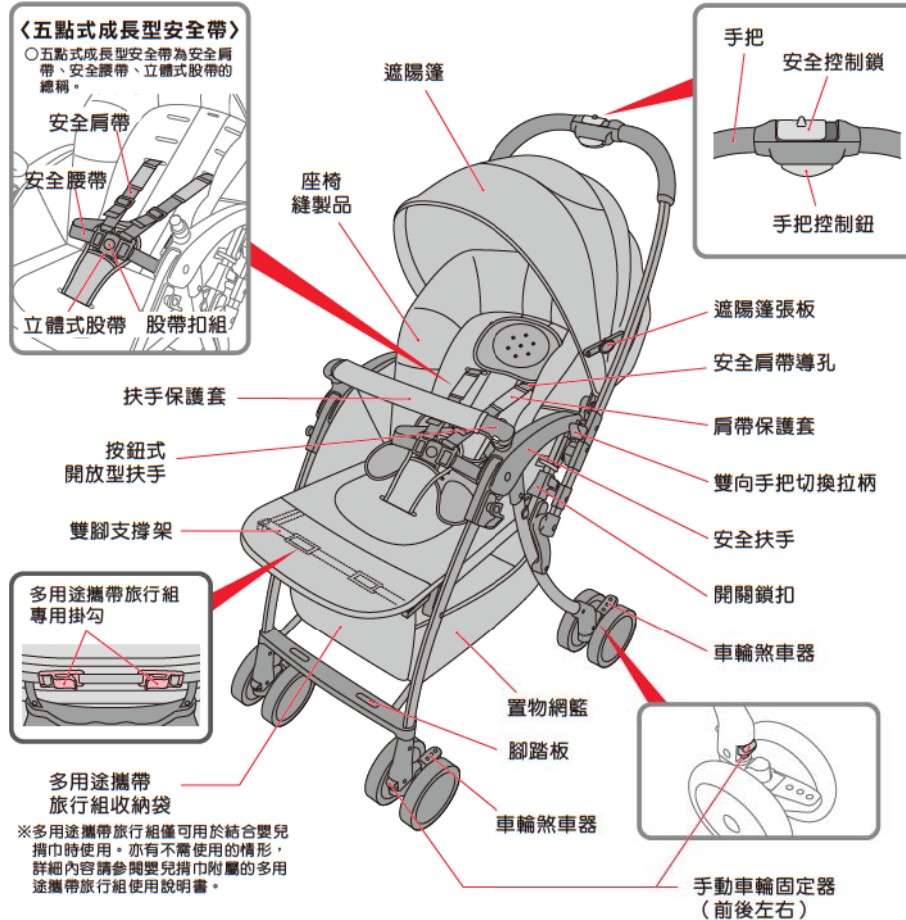

<靠背背面>

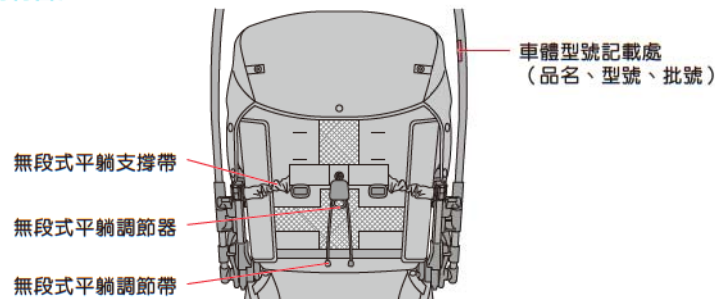

嬰幼兒手推車的開啟方法



- 警告**
- 當寶寶碰觸手推車或靠近手推車時，請勿收折或打開車體。因恐可動關節部位夾到寶寶手指、手腳或是嬰幼兒手推車碰撞寶寶身體，而使寶寶有受傷之虞。
 - 請勿讓兒童操作嬰幼兒手推車。因恐導致跌倒或意外事故發生等危險。

小叮嚀 ○因捆包裝箱的關係，初次使用可能無法順利開啟的情況發生。請重複操作2~3次後再進行開啟。

〈解除安全控制鎖〉

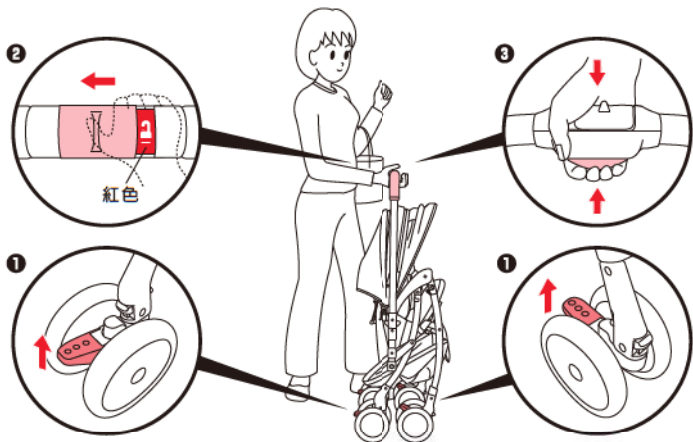

- 1 將車輪煞車器解除鎖定。（請參閱P12）
- 2 將控制開關往左橫推，解除安全控制鎖。（顯示出紅色部分）

- 3 施力於手把中央部位，將手把控制鈕向上押。

〈打開嬰幼兒手推車〉

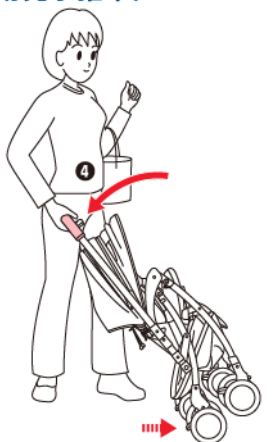

- 4 握住手把往後方放倒。



- 5 將手把往自己身體方向拉開。



- 6 將手把控制鈕上鎖。（顯示為藍色。）

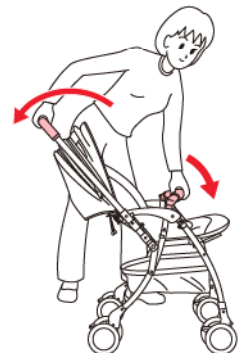

- 建議** ○若有難以使用單手開啟的情況，請用另一隻手握住開放型扶手展開車體。



- 使用之前，請先確認開關鎖扣已完全降到底。否則恐導致嬰幼兒手推車收折，而使寶寶有摔落、夾傷之虞。

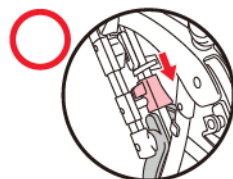

已固定狀態

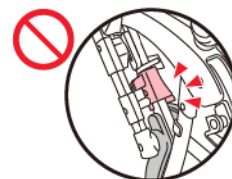

未固定狀態

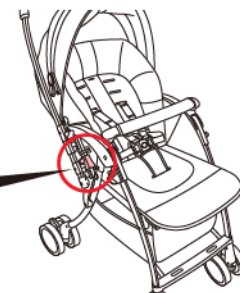

兩對面切換手把的使用方法



- 進行切換手把時，請務必解除行進方向前側的手動車輪固定器（左右）。若未解除的話，推車者位置的車輪即不會自動鎖上，因恐有使嬰幼兒手推車翻覆，使寶寶掉落之虞。
- 請勿在嬰幼兒手推車未完全開啟的狀態下切換手把。

〈準備切換手把的確認〉

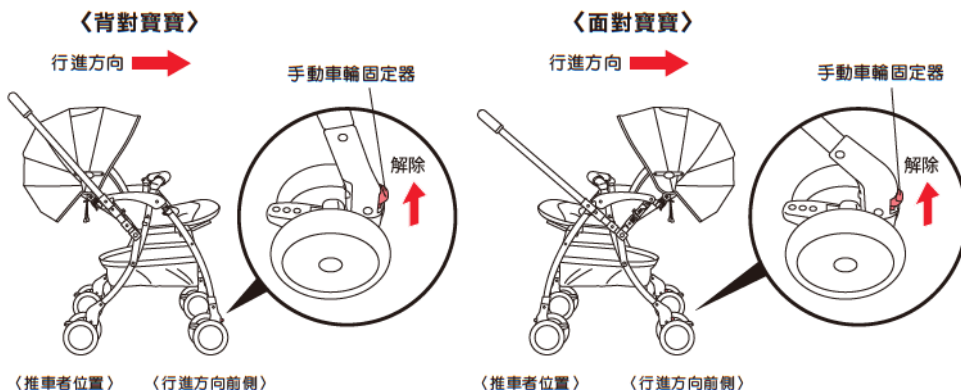

- 請確認行進方向前側的手動車輪固定器已經解除鎖定。
- 請確認嬰幼兒手推車已完全展開。(請參閱P8)

〈手把由背面切換至面對面時〉



- 切換手把時，注意避免夾到寶寶的手指或腳。
- 請勿在坡道切換手把。嬰幼兒手推車可能會意外滑動、翻覆，而使寶寶掉落。
- 請勿一邊推著嬰幼兒手推車，一邊切換手把。

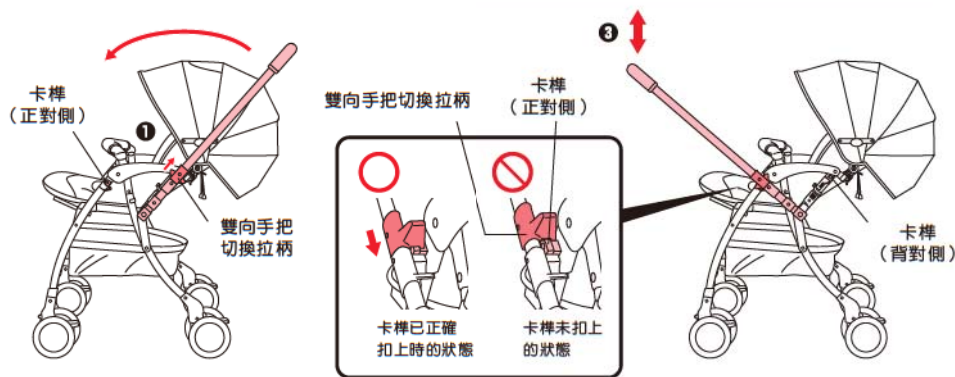

- 1 一邊將雙向手把切換拉柄（左右）往上拉，一邊切換手把的方向。
- 2 雙向手把切換拉柄扣上卡桿。（左右）
- 3 將手把上下動一動，確認已扣上卡桿。

〈四輪自動定位導向系統（Auto 四輪）切換鎖定功能〉

- 本產品可將雙向手把切換拉柄切換至手推車的背面或對面。
- 無論手把在嬰幼兒手推車的背面或對面狀態下，當切換雙向手把切換拉柄之後，後車輪會自動上鎖。靠近推車者位置的車輪（後輪）即自動地鎖上，而行進方向前側（前輪）的車輪即解除鎖定（Free）。行進方向前側（前輪）的車輪解除鎖定後，即可靈活地轉換方向。

〈背面〉站在寶寶後方的位置

〈對面〉站在面對著寶寶的位置

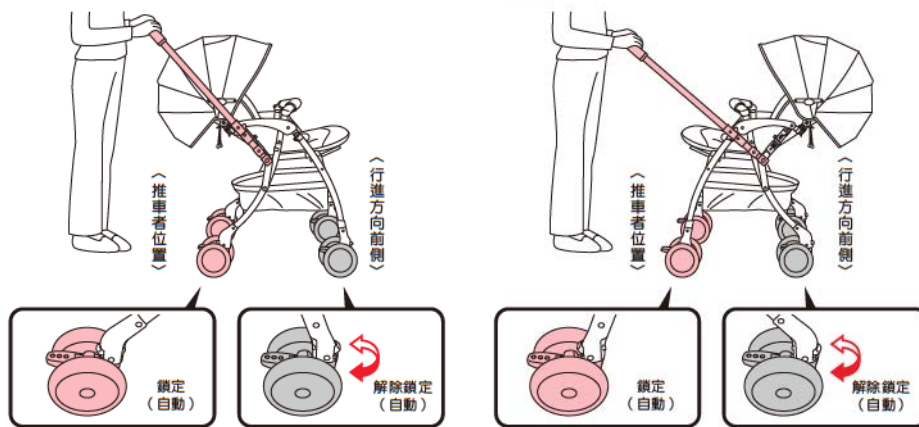

〈鎖定推車者的左右方車輪（自動）〉

〈背面的場合〉

〈對面的場合〉



- 將嬰幼兒手推車往行進方向稍微前進，使得靠近推車者位置的左右車輪鎖上。
- 手把在切換中或切換之後，因為所有的車輪都處於未鎖上的狀態，因此務必像上述一樣，使靠近推車者位置的車輪朝向推車者，並且確認已確實鎖上。

〈手動車輪固定器的錯誤使用方法〉

〈背對寶寶〉

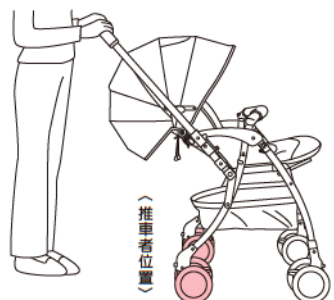

〈推車者位置〉



〈錯誤的車輪方向〉

〈面對寶寶〉

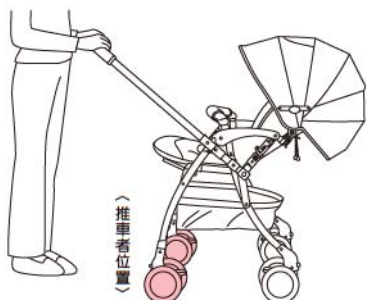

〈推車者位置〉



〈錯誤的車輪方向〉

- 正確的車輪方向請參閱P10。
- 推車者位置的左右車輪朝內鎖上時，請解除前後左右的手動迴轉固定器之後，再進行操作手把切換的動作。

〈往後方移動時〉

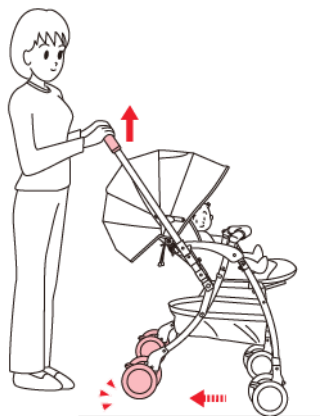

〈推車者位置〉



建議

○上下電梯或電車等人多擁擠時，需要將推車往後方移動時，因推車者位置的車輪是處於鎖定狀態，有時會影響推車的移動。此時建議輕微的提起推車的扶手把讓靠近推車者位置的車輪輕微離開地面後再移動車身。

行進方向 →

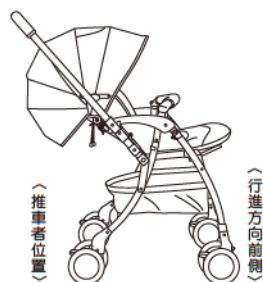

〈推車者位置〉



手動車輪固定器

行進方向 →



〈推車者位置〉



手動車輪固定器

〈鎖定〉

- 在凹凸不平、坡道、傾斜地面等場所行進時，暫時先將行進方向前側（左右2處）的車輪鎖上，這樣能使手推車比較好推。
- 將行進方向前側的手動車輪固定器往下扳，鎖定車輪。（左右）

〈解除〉

- 平常請在解除狀態下使用。
- 將行進方向前側的手動車輪固定器往上扳，解除鎖定狀態。（左右）
- 推車者位置的車輪會自動鎖上。無法使用手動車輪固定器。

車輪煞車器的使用方法



警告

- 當寶寶乘坐時或離座時，務必將左右煞車器都鎖上。
- 當寶寶乘坐在手推車上時，請勿過度相信煞車器。因路面狀態、構造功能及耐久性等不同，因此煞車器未必能絕對停住嬰幼兒手推車。
- 即使鎖上車輪煞車器，當寶寶乘坐在手推車上時，仍然請勿離開寶寶的身邊。



注意

- 即使寶寶未乘坐在手推車上，當要離開嬰幼兒手推車時，仍然請將左右車輪煞車器都鎖上。

〈鎖定〉

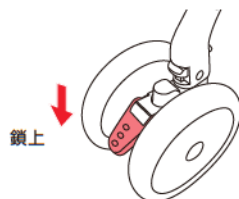

鎖上

- 1 將推車者位置的車輪煞車器往下扳，即可鎖上車輪。（左右）
- 2 將手推車前後動一動，以確認車輪煞車器已鎖上。



建議

- 若車輪煞車器難以鎖上時，請將嬰幼兒手推車前後來回推動之後，再一次鎖上。

〈解除〉

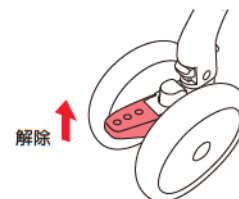

解除

- 將車輪煞車器往上扳，解除鎖定狀態。（左右）



注意

- 若手動鎖上或解除車輪煞車時，請注意手指。因恐不慎被紅色箭頭處夾傷。



按鈕式開放型扶手的開啟方法

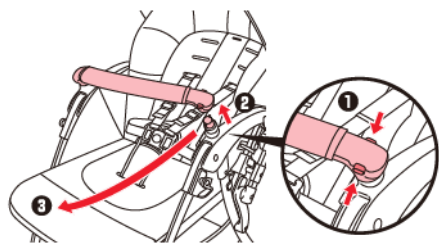

- 1 按住開放型扶手的鎖定鈕的內外兩端。
- 2 將開放型扶手往上抽出。
- 3 將開放型扶手往下放。



- 扣合扶手時，請注意避免手指被開關夾傷。
- 請勿打開開放式扶手，將已乘坐寶寶的推車抬起或拉動。

雙腳支撐架的使用方法

- 雙腳支撐架，可在放倒靠背等情形時，幫助寶寶維持舒適的姿勢。

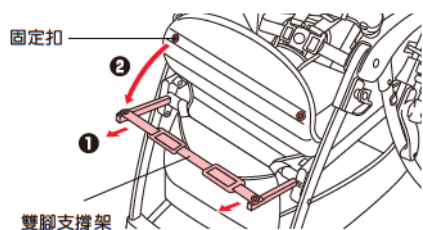

- 1 坐席座部向上翻起，將雙腳支撐架拉出。
- 2 將坐席內側的固定扣扣在雙腳支撐架前端的固定扣上。

置物網籃的使用方法 (適用於多用途攜帶旅行組收納袋)



- 請勿將形狀銳利的物品置於置物網籃內。否則可能會破壞置物網籃。
- 請勿放置重量5kg以上的物品。
- 收折嬰幼兒手推車之前，請先將物品取出。

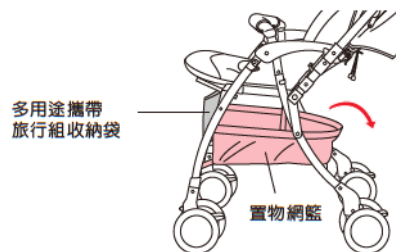

- 請由置物網籃上方收納物品。



- 放置物品時，請儘量使物品的重量平均分散於置物網籃底。

〈關於多用途攜帶旅行組收納袋的使用方式〉



- 請勿將其他物品放置於多用途攜帶旅行組收納袋內。

守護墊類的安裝方法

- 守護墊類在嬰幼兒手推車內，用來輔助寶寶維持適當正確的姿勢。

預防呼吸道閉塞型保護頭墊 頸部開始安定之際，請務必使用。(約四個月左右)

- 安裝預防呼吸道閉塞型保護頭墊時，請務必將安全肩帶安裝於下段肩帶導孔。最高月齡使用至7個月為止。(請參閱P17「安全肩帶高度的調整方法」)

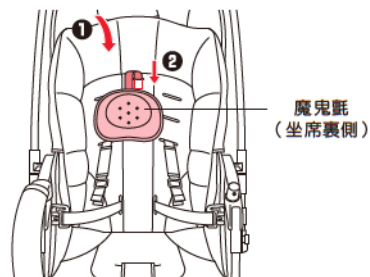

- 1 保護頭墊適用於平躺狀態下使用。(請參閱P18)
- 2 將保護頭墊上的魔鬼氈白色布片取下，依照箭頭的方向，把魔鬼氈固定帶穿過頭墊安裝孔，黏在坐席裏側的魔鬼氈上。



- 頭墊不易安裝時，可拆下座椅縫製品的上半部，在可看到座椅裏側的情況下來安裝。(請參閱P23「座椅縫製品的拆卸方法」)

〈預防呼吸道閉塞型保護頭墊的安裝位置〉



- 安裝時，請讓頭墊下端的鼓起部分在寶寶的頸後。
- ※當鼓起部分不適合寶寶的頸後時，請立即拆除。



- 安全肩帶穿在中段、上段的肩帶導孔時，無法使用預防呼吸道閉塞型保護頭墊。

腰部・臀部守護墊 (1個月~3歲左右的寶寶可使用。)

- 依寶寶體格的不同，即使是3歲以下的寶寶，仍有可能已不適用腰部・臀部守護墊。當不適用時，請拆下。

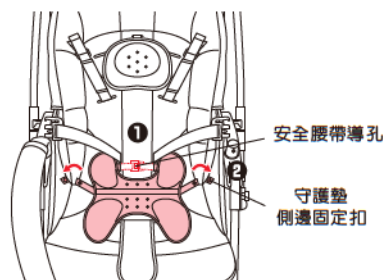

- 1 將上端固定帶扣穿過安全腰帶導孔，並且扣上。
- 2 將腰部守護墊側邊的固定扣，扣在側邊的固定扣上。(左右)

1 準備

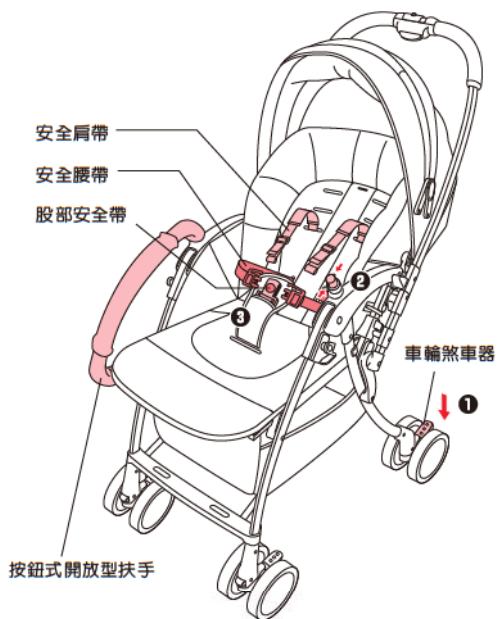

- 鎖上車輪煞車器。(左右)
- 打開按鈕式開放型扶手。
 - 按住鎖定鈕的內外兩端，打開開放型扶手。
- 解開安全肩帶、安全腰帶。
 - 按下立體式股帶的固定扣，解開安全腰帶、安全肩帶。
 - 安全肩帶自肩帶固定勾環取出。

- 需要改變安全肩帶的位置時，請參閱P17「安全肩帶高度的調整方法」。
- 需要改變座椅的角度時，請參閱P18「無段式平躺調節器的使用方法」。
- 需使用雙腳支撐架時，請參閱P13「雙腳支撐架的使用方法」。

2 乘坐方法

〈寶寶乘坐之後，務必繫上安全帶〉

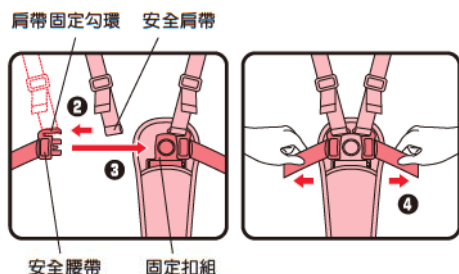

- 先讓寶寶乘坐於嬰幼兒手推車上。
- 將安全肩帶扣入肩帶固定勾環。
- 將安全腰帶扣入固定扣組。
- 將安全腰帶往兩側拉，調節至適合寶寶的寬鬆度。
 - ※請依寶寶的成長情況來調整安全肩帶、安全腰帶、立體式股帶。(請參閱P16)

- 建議**
- 安裝安全肩帶時，警示標籤應朝向外側。
 - 請確認安全肩帶沒有扭結的情況。



注意

- 繫上安全帶後，請確認左右兩側的安全腰帶有調節至適合寶寶的寬鬆度。
- 使用時，務必將安全肩帶扣在肩帶固定勾環上。因恐安全肩帶可能會纏繞在寶寶頸部。
- 請勿讓寶寶離開您的視線。即使繫上安全帶，寶寶仍然可能會站起來。請依寶寶成長狀態調節安全腰帶。安全腰帶若有鬆脫，因恐寶寶站起來並且不慎造成跌倒或掉落等危險發生。
- 寶寶乘坐時，應該讓寶寶的股間對準立體式股帶的位置。否則嬰幼兒手推車有可能會往後方翻覆。

〈安全腰帶的調整〉

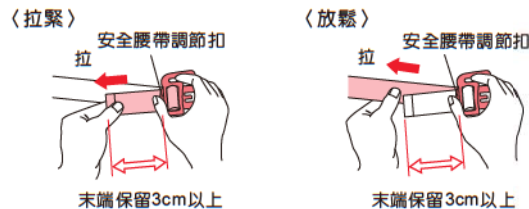

- 輕押安全腰帶調節扣，拉安全腰帶做調整。

○ 安全腰帶的長度，以安全腰帶與寶寶之間可容納成人4隻手指頭的寬鬆度為適當。

〈安全肩帶的調整〉

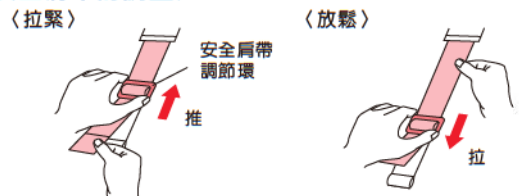

- 移動安全肩帶調節環做調整。

○ 安全肩帶的長度，以安全肩帶與寶寶之間可容納成人1隻手指頭的寬鬆度為適當。

〈立體式股帶的調整〉



- 解開固定扣組與股帶保護套之間的固定扣。
- 立體式股帶取出。
- 股帶拉出，調整長度。
 - 調整之後，請務必確認固定扣組與股帶保護套之間的固定扣已經扣上。

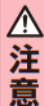

注意

- 請依寶寶的成長情況來調整安全肩帶、安全腰帶、立體式股帶。安全肩帶、安全腰帶、立體式股帶過鬆時，即使繫上安全帶，寶寶仍然可能站起來，而使寶寶有摔落之虞。
- 關閉開放型扶手時，請注意避免夾到寶寶的手指。
- 關閉開放型扶手後，請拉來看，以確認開放型扶手已確實鎖上。
- 當寶寶乘坐在手推車上時，請勿舉起開放型扶手。
- 安全腰帶的尾端(插圖中←→的部分)，務必保留3cm以上。
- 調整座椅靠背的角度時，應一併調整安全肩帶、安全腰帶、立體式股帶的長度。

〈關閉按鈕式開放型扶手〉

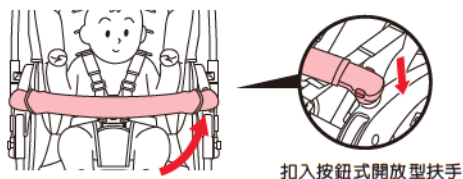

扣入按鈕式開放型扶手

〈解除車輪煞車器〉



解除鎖定狀態(左右)

安全肩帶的高度調節方法



○請依寶寶的成長情況，調整安全肩帶的高度。

〈安全肩帶的位置〉

- 製品從包裝箱取出時，安全肩帶位置設定於下段。

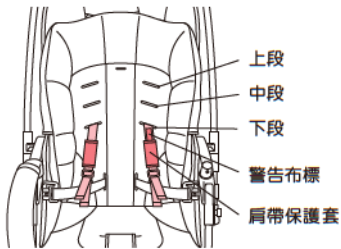

〈安全肩帶的使用標準〉

- 穿過肩膀位置下段的安全肩帶導孔。
- 安全肩帶的位置，請依以下3段標準進行調整。



月齡（體格）的標準	安全肩帶導孔的位置
18個月~36個月	上段
7個月~18個月	中段
1個月~7個月	下段

請依個別差異對照上述表示的標準進行調整。

- 安裝安全肩帶時，警告布標應朝向外側。
- 請確認安全肩帶沒有扭結的情況。

〈安全肩帶的高度調整方法〉

- 將安全肩帶、安全腰帶，從安全股帶扣組上解開。（請參閱P15「準備③」）
- 安全肩帶自肩帶固定勾環取出。（參閱P15「準備③」）
- 掀開坐席。（參閱P23⑩⑪）

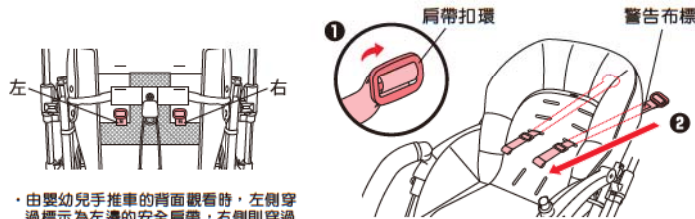
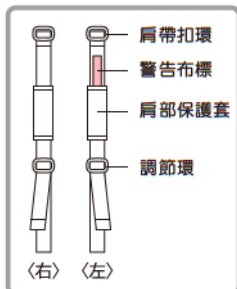

由嬰幼兒手推車的背面觀看時，左側穿過標示為左邊的安全肩帶，右側則穿過標示為右邊的安全肩帶。

- 將安全肩帶扣環轉換與肩帶平行的方向。
- 將安全肩帶環穿過坐席導孔以及背板導孔。

〈使用上段導孔時〉

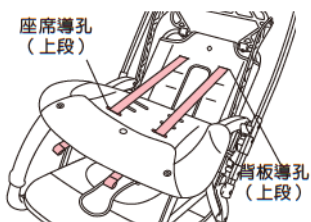

- 穿過坐席導孔（上段）與背板導孔（上段）。

〈使用中段導孔時〉

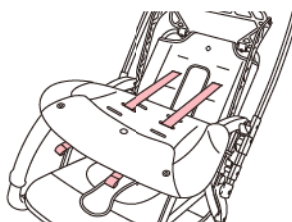

- 穿過坐席導孔（中段）與背板導孔（中段）。

〈使用下段導孔時〉

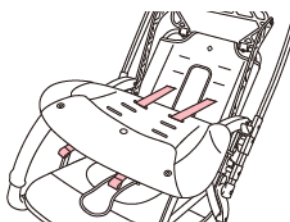

- 穿過坐席導孔（下段）與背板導孔（下段）。

- 調整之後，請務必確認固定扣組與股帶保護套之間的固定扣已經扣上。（請參閱P24）
- 將安全肩帶扣入肩帶固定勾環。

無段式平躺角度調節器的使用方法

- 無段式平躺調整器的主要機能為支撐寶寶維持在舒適的姿勢。
- 靠背平躺的狀態是為了讓寶寶乘坐時也能夠平躺所設計。

〈座椅的角度標準〉

月齡（體格）的標準	坐席的角度位置
1個月~頸椎成熟	平躺
頸椎成熟~可獨立坐立	平躺~半躺（中間位置）
可獨立坐立	平躺~坐立姿勢



○靠背平躺時，頭枕即立起。

靠背平躺時

- 放鬆安全肩帶。（請參閱P16）

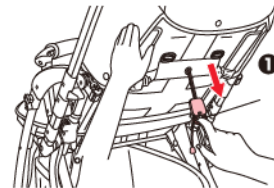

〈完全立起的狀態〉 〈中間狀態〉 〈平躺的狀態〉



- 用單手扶住寶寶，另一手拉住無段式平躺角度調節器。
- 一邊拉著拉環，一邊將靠背往後倒，調整至適當的角度。

- 調整靠背後，請調整安全肩帶、安全腰帶的長度。（請參閱P16）



- 在寶寶乘坐的狀態下，若要将靠背倒下時，請先鬆開安全肩帶。
- 坐席角度調整完成後，接著調整安全肩帶、安全腰帶的長度。安全肩帶、安全腰帶過鬆的話，即使繫上安全帶，寶寶仍然可能站起來，因而使得寶寶有摔落之虞。



- 請勿一邊推著嬰幼兒手推車，一邊調整坐席角度。
- 在寶寶乘坐的狀態下，若调整坐席角度時，請勿急速且大幅度的改變角度。
- 在寶寶乘坐的狀態下，若要将靠背倒下時，請確實扶住寶寶。
- 無法獨立坐立的寶寶，請使用坐席平躺的方式。



- 可獨立坐立的寶寶，將頭置於頭枕的位置時，若將靠背倒下，寶寶的姿勢將會變得不自然，因此請將坐席角度調整在頭枕不會立起的位置。



靠背立起時

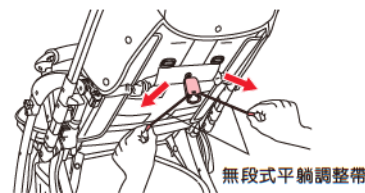

- 請在寶寶未完全依靠靠背支撐下，兩手同時拉住無段式平躺調整帶往箭頭（如左圖）方向拉出，既可將座椅椅背立起。



- 當寶寶完全倚靠靠背支撐的狀態下，請勿豎起靠背。

遮陽篷的使用方法



○請在寶寶未接觸遮陽篷的狀態下，開啟或收起遮陽篷。
否則可動關節部位可能會夾到寶寶的手指或手。

〈遮陽篷的各部位名稱〉

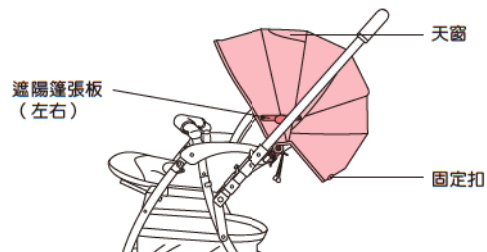

打開方法

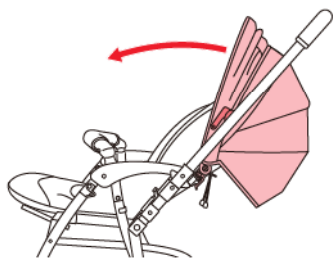

① 將遮陽篷往前展開。

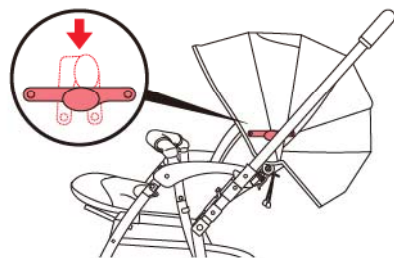

② 押下遮陽篷張板。(左右)

收起方法

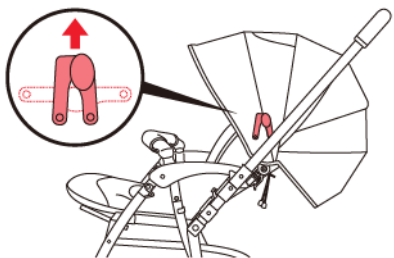

① 將遮陽篷張板往上折。(左右)

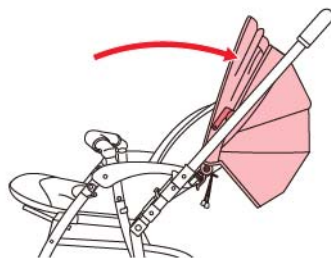

② 將遮陽篷往後收起。

遮陽篷的角度調整

○靠背往後躺或日照比較弱時，可調整遮陽篷的角度。

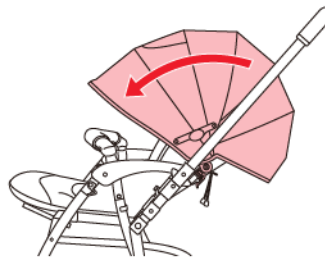

· 在遮陽篷打開的狀態下往前轉，在適當的位置固定。

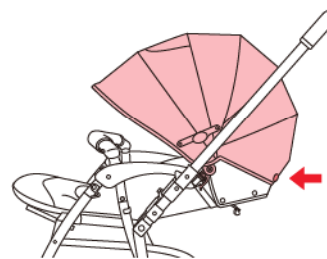

· 靠背往後躺時，將遮陽篷固定扣固定在頭枕後側的固定扣上。(左右)

天窗的開啟方法

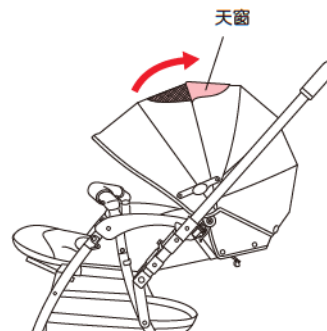

○開啟遮陽篷的窗罩，可看到寶寶的一舉一動。

嬰幼兒手推車的收折方法



- 當寶寶碰觸手推車靠近手推車時，請勿收折或打開車體。恐因可動關節部位夾到寶寶手指、手腳，或因嬰幼兒手推車碰撞寶寶身體，而使寶寶有受傷之虞。
- 請勿讓孩童操作嬰幼兒手推車。因恐造成翻覆、意外事物，而有受傷之虞。



- 請先將安全肩帶、安全腰帶插入安全股帶扣後，再收折嬰幼兒手推車。否則恐有使安全股帶扣破損之虞。

小叮嚀 ○因捆包裝箱的關係，剛開始使用可能有不易收開的情況。請重複操作2~3次。

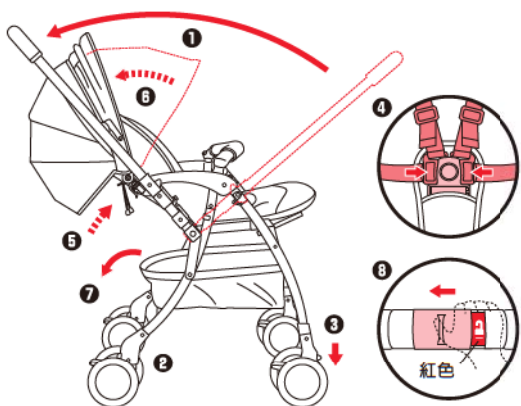

〈收折之前〉

- 1 將手把切換至背面。(請參閱P9、10)
- 2 請稍微往前進，確認推車者位置的車輪已自動鎖上。(請參閱P10)
- 3 將行進方向前側左右兩邊的手動車輪固定器鎖定。(請參閱P12)
- 4 將安全肩帶、安全腰帶，扣入安全股帶扣組。(請參閱P15)
- 5 豎直靠背。(請參閱P18)
- 6 收起遮陽篷。(請參閱P19)
- 7 置物網籃裡的物品取出。
- 8 往左橫推，解除安全控制鎖。
(顯示出紅色部分)

建議 ○使用嬰幼兒手推車時，請將行進方向前側左右兩邊的手動車輪固定鎖解除。



〈解除安全控制鎖〉

- 9 施力於手把中央部位，將手把控制鈕向上押。

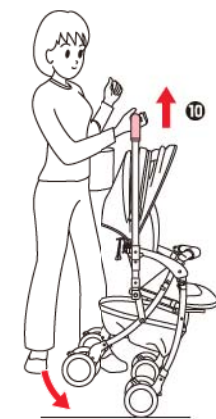

〈收折方法〉

- 10 繼續握著，將手把往上提。然後將車體稍微前傾並且將手把往下押即可收折完畢。
- 11 鎖上安全控制鎖。(顯示為藍色。)
- 12 將推車者位置的車輪煞車器上鎖。(請參閱P12)



建議 ○若無法以單手操作時，請用另一隻手提起開放型扶手折疊。

遮陽篷的拆卸方法

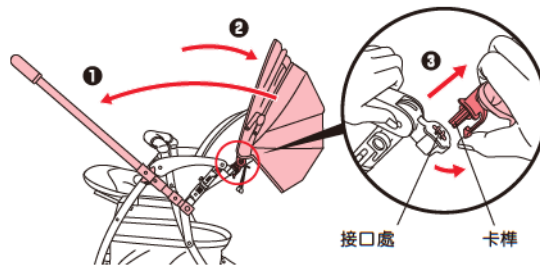

- 1 將手把切換至對面。(請參閱P10)
- 2 收起遮陽篷。(請參閱P19)
- 3 拉起左右兩邊卡榫下側的突起處向後輕扳即可自接口處拔出。

扶手保護套的拆卸方法

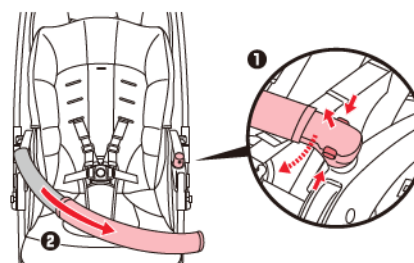

- 1 打開開放型扶手。
- 2 取出扶手保護套。

多用途攜帶旅行組收納袋及置物網籃的拆卸方法

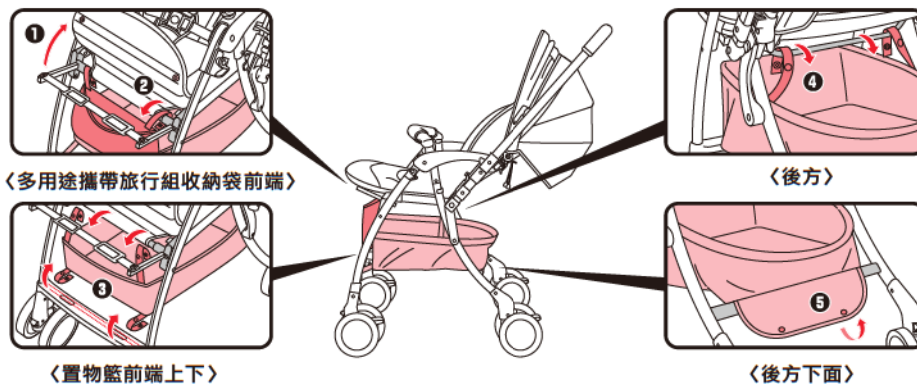

〈多用途攜帶旅行組收納袋前端〉

〈置物籃前端上下〉

〈後方〉

〈後方下面〉

- 1 解開雙腳支撐架的固定扣。(左右)
- 2 將多用途攜帶旅行組收納袋前端的固定扣解開，取下多用途攜帶旅行組收納袋。(左右)
- 3 解開置物籃前端上下的固定扣。(左右)
- 4 解開後方的固定扣。(左右)
- 5 解開後方下面的固定扣。(左右)



○請將置物網籃內所有物品取出後再進行拆卸動作。

○安裝時請以相反步驟進行。

座椅縫製品的拆卸方法



○請勿讓寶寶乘坐在已取下座椅縫製品的手推車上，因恐發生手推車損壞等意想不到的事故發生。

●請先將置物網籃、遮陽篷拆卸後再進行。(請參閱P22)

固定扣按鈕 股帶保護套

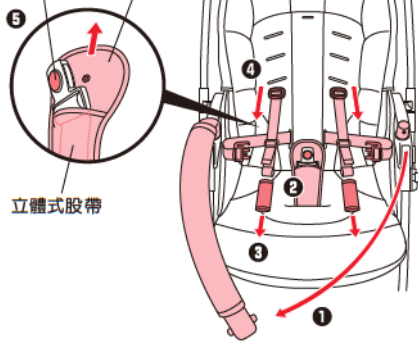

- ① 打開按鈕式開放型扶手。
- ② 按下固定扣按鈕，解開安全肩帶及安全腰帶。
- ③ 將肩帶保護套抽出。
- ④ 拉出安全肩帶。(請參閱P17 ①②)
- ⑤ 將固定扣內側與股帶保護套的固定扣解開。

雙腳支撐架的固定扣

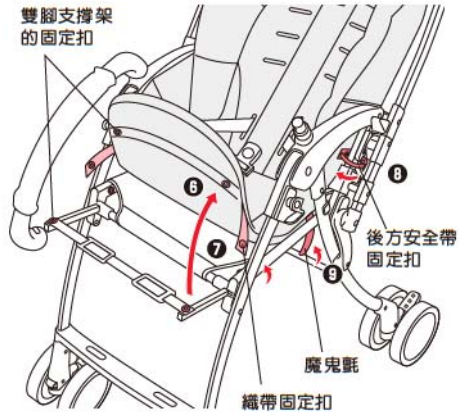

- ⑥ 解開雙腳支撐架的固定扣。(2處)
(當雙腳支撐架有使用時)
- ⑦ 解開座椅縫製品下方的織帶固定扣。(2處)
- ⑧ 將座椅兩側後方的安全帶固定扣解開。(2處)
- ⑨ 解開座椅縫製品下方兩側的魔鬼氈。(2處)

上方安全帶固定扣

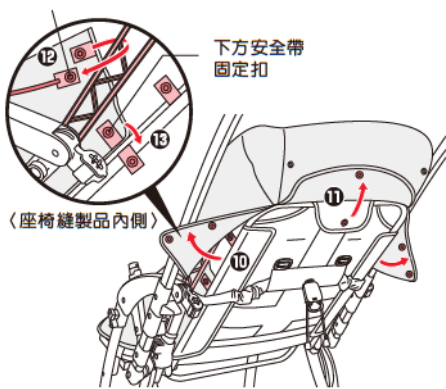

- ⑩ 解開座椅兩側的固定扣。(四處)
- ⑪ 解開靠背背面的固定扣。(2處)
- ⑫ 解開上方的安全帶固定扣後抽出。(2處)
- ⑬ 解開下方的安全帶固定扣後抽出。(2處)

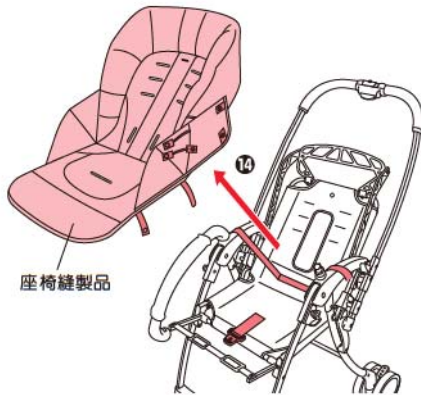

- ⑭ 將安全肩帶、安全腰帶取出後，即可取下座椅縫製品。

座椅縫製品的安裝方法

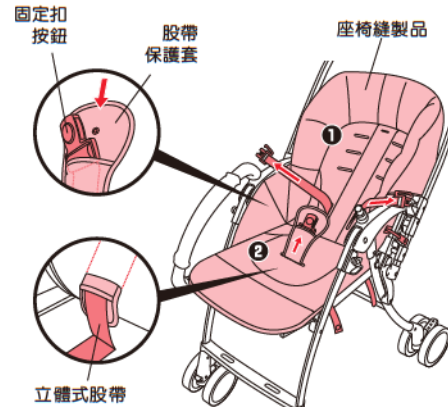

- ① 將立體式股帶與安全腰帶穿過導孔，裝上座椅縫製品。
- ② 將立體式股帶套上股帶保護套，將固定扣內側與股帶保護套的固定扣扣上。
股帶保護套的前端應穿入座椅的內側。

上方安全帶固定扣

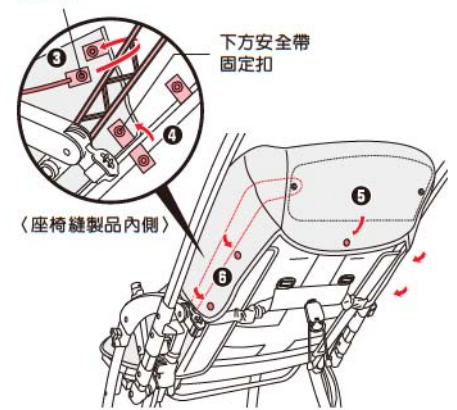

- ③ 穿過上方安全帶固定扣後，扣上固定扣。(2處)
- ④ 穿過下方安全帶固定扣後，扣上固定扣。(2處)
- ⑤ 將靠背背面的固定扣扣上。(2處)
- ⑥ 將座椅穿過靠背傾斜支撐帶內側，將兩側的固定扣扣上。

雙腳支撐架的固定扣

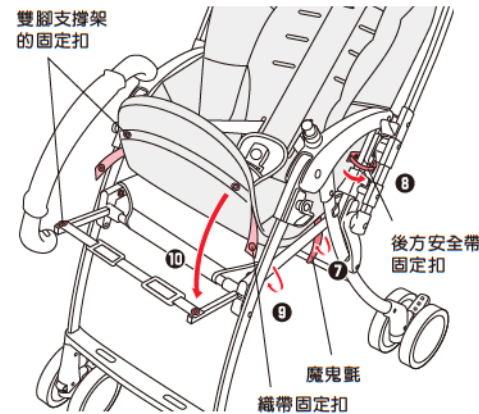

- ⑦ 將座椅縫製品內側的魔鬼氈黏上。(2處)
- ⑧ 扣上座椅兩側的後方安全帶固定扣。(2處)
- ⑨ 扣上座椅縫製品下方的織帶固定扣。(2處)
- ⑩ 扣上雙腳支撐架的固定扣。(2處)
(若有需要使用雙腳支撐架時)

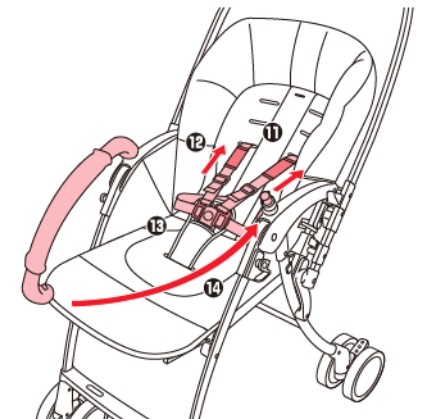

- ⑪ 安裝安全肩帶。(請參閱P17 ①②)
- ⑫ 安裝肩帶保護套。
- ⑬ 將安全肩帶及腰帶扣入立體式股帶扣座。
- ⑭ 扣上按鈕式開放型扶手。

· 安裝置物網籃、多用途攜帶旅行組用收納袋、遮陽篷。(請參閱P22)

縫製品的清洗方法

〈座椅縫製品、扶手保護套、預防呼吸道閉塞型保護頭墊、腰部・臀部守護墊的清洗方法〉

○清洗時，請注意以下事項。



※禁止扭曲或變形。



- 若要將縫製品晾曬於室外時，請於陰涼處平放晾乾。
- 請不要使用鹼性清潔劑、酸性清潔劑以及含氯漂白劑。

〈遮陽篷、安全肩帶、置物網籃的清洗方法〉

○請勿整件放進洗衣機裡清洗，請按照下述要領清洗。

- 水溶性污垢（如果汁、唾液、尿液等）的情況：用40度左右的熱水將毛巾浸濕，輕輕擰乾後充分擦拭污垢處。再以乾毛巾充分擦拭水份後再置於陰涼處自然晾乾。
- 非水溶性污垢（如牛奶、油脂、沙拉醬等）的情況：首先將中性洗潔劑溶解在40度左右的熱水中，再使用刷子或海綿輕輕刷洗污垢處。再用冷水或溫水洗掉中性洗潔劑，用乾毛巾充分擦拭水份後置於陰涼處自然晾乾。



- 若發現縫製品產生破損或異常現象，請立即停止使用，並請務必要聯繫維修中心進行檢查及維修。

車體的保養

〈框架及車輪的保養方法〉

○請勿對黏附在車輪上的泥土、灰塵等置之不理。務必使用濕毛巾等物品擦拭乾淨。



- 車架及車輪黏附泥土及灰塵時容易發生故障，故發現此情況時請停止使用。
- 擦拭泥土及灰塵時請勿使用稀釋液或揮發油等有揮發性的溶劑。

○車輪屬於消耗品。當車輪的厚度磨損掉了5mm左右時，請向本公司維修中心聯繫更換。（須支付費用）

〈螺絲、螺帽類的保養〉

○請經常檢查螺絲、螺帽是否有鬆動，當發現鬆動時請盡速鎖緊。

〈按鈕式開放型扶手的保養〉

○當發現開放型扶手與車台連接處有灰塵時，請使用乾毛巾擦拭。

〈添加潤滑油〉

- 請適時地在可動關節部位注入潤滑油。並請使用塑膠用的潤滑油。
- 在注油之前，請先去除泥土及灰塵，並將水分擦拭乾淨。
- 注油時，請在每個部位注入2~3滴左右。

●若無法順利折疊展開車體，且無法順利回轉迴轉固定器以及車輪與車體產生聲響，請在上圖 ⇨ 箭頭處添加市售塑膠用潤滑油，再重複開閉動作2~3次即可。

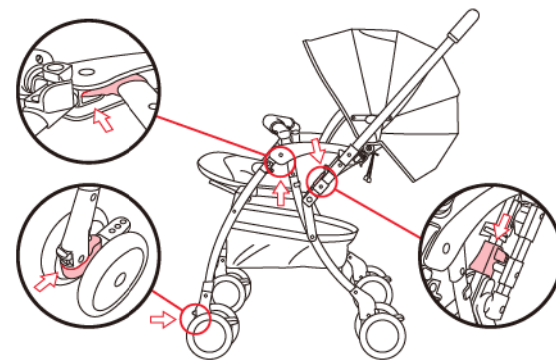

- 按鈕式開放型扶手與車台連接處的附近及內部請勿使用潤滑油。避免解開按鈕式開放型扶手時實實有掉落的危險。



覺得故障嗎？送修前先確認

○倘若採取以下的方法卻仍無法解決問題時，請與本公司維修中心連絡。（請參閱P29）

〈使用中發現問題時〉

問題	處理方法
手把控制鈕無法操作時	請先解除安全控制鎖之後再操作一次。（請參閱P7）
車輪無法迴轉時	請將左右兩邊的手動車輪固定器一併解除。（請參閱P12）
車輪的轉動不靈活時	請在車輪注入潤滑油。（請參閱P26）
後輪煞車器失靈時	請先將嬰幼兒手推車稍微往前移動之後，再將車輪煞車器上鎖。 請確認後輪煞車器部位是否夾到碎石等異物。
手把無法切換時	請先確認車體已完全開啟，開關鎖扣已完全降到底。（請參閱P8） 請先解除手把的左右安全控制鎖之後，再進行切換。（請參閱P9）
靠背無法豎直時	請先將寶寶抱離嬰幼兒手推車，然後拉動無段式平躺角度調節帶。 （請參閱P18）
嬰幼兒手推車無法開啟時	請確認座椅布料是否有被安全扶手等車體車架夾住。
安全肩帶無法插入安全腰帶時	請確認是否夾到衣物或安全帶。
上下電梯或電車等多擁擠時，需要將推車往後方移動時	請先輕微的提起推車的扶手把，讓靠近推車者位置的車輪輕微離開地面後再移動車身。
切換手把後，靠近推車者側的車輪呈現傾斜狀態，而難以推動嬰幼兒手推車時	確認推車者側的車輪是否有上鎖，若已上鎖時請將手動車輪固定器往上撥，以解除鎖定。
輪胎磨損時	輪胎的厚度低於5mm時，即需更換。 請與本公司維修中心連絡。（請參閱P29）

〈使用二手品〉

問題	處理方法
不了解之前的使用者是如何使用	對於使用狀態不明的商品，不建議使用。
嬰幼兒手推車出現裂痕或重大損傷時	切勿使用。

保管方法

- 請將主體放入塑膠袋內，保管在沒有陽光直射的陰涼場所。
- 請勿在上面放置重物、施加壓力的狀態下保管。恐造成故障或變形。



- 為避免遮陽篷變形，請勿橫倒手推車或放置重物在車上。且避免放置在高溫的場所裡做保管。
- 請勿置於火源附近、勿在大熱天下放置於高溫車內。恐易使塑膠零件變形、無法維持性能。

廢棄方法

- 請依照各區域的廢棄物處理方式做處理。
- 為維護地球環境，請勿隨意放置丟棄。

